

 **BLACK &
DECKER®**

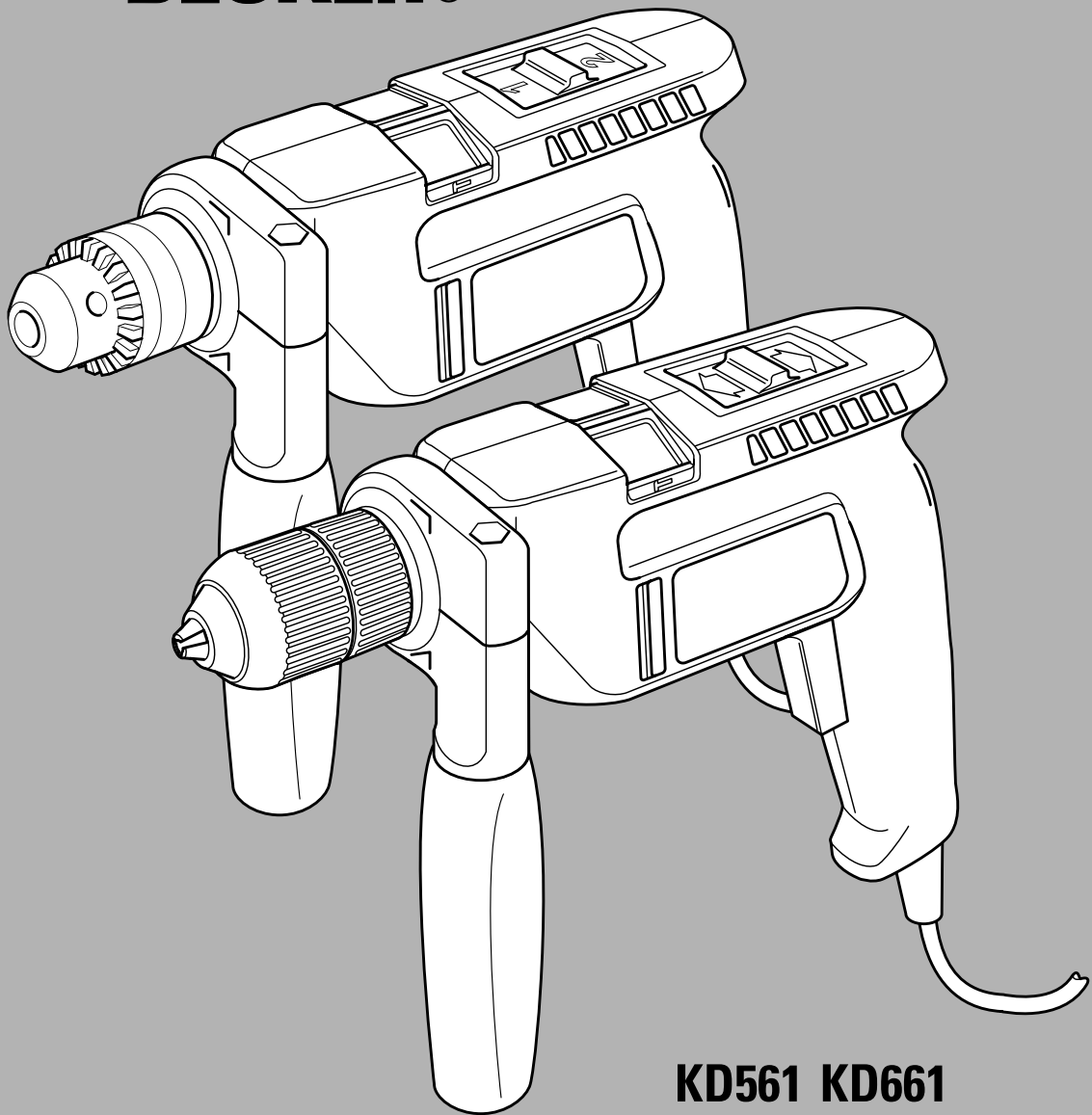

**KD561 KD661
KD562 KD662
KD564 KD664**

Australia	Black & Decker (A'asia) Pty Ltd 286-288 Maroondah Highway North Croydon, Victoria 3136	Tel: 03 9213 8200 Fax: 03 9726 7150
Belgique/België	Black & Decker Belgium NV Weihoek 1, Nossegem, 1930 Zaventem-Zuid	Tel: 02 719 07 11 Fax: 02 721 40 45
Danmark	Black & Decker AB Hejrevang 26 B, 3450 Allerød	Tlf: 70-20 15 10 Fax: 48-14 13 99
Deutschland	Black & Decker GmbH Black & Decker Straße 40, 65510 Idstein	Tel: 06126 210 Fax: 06126 212435
Ελλάς	Black & Decker (Ελλάς) ΑΕ Λεωφ. Συγγρού 154 Αθήνα 176 71	Τηλ: 01 9242870-75 Service: 01 9242876-7 Fax: 01 9242869
España	Black & Decker de España SA Ctra. de Acceso a Roda de Bará, km 0,7 43883-Roda de Bará, Tarragona	Tel: 977 297110 Tlx: 56631 BLADE E Fax: 977 802342
France	Black & Decker (France) Sarl Le Paisy 69570 Dardilly, Lyon	Tel: 72 20 39 20 Tlx: 300 250 Fax: 72 20 39 00
Helvetia	Black & Decker AG Elektrowerkzeuge Rütistraße 14, CH-8952 Schlieren Schweiz/Suisse	Tel: 01 730 69 33 Tlx: 54462 BDZH CH Fax: 01 730 70 67
Italia	Black & Decker Italia SpA Viale Elvezia 2, 20052 Monza (Mi)	Tel: 039 23 87 1 Fax: 039 23 87 59 3
Nederland	Black & Decker (Nederland) BV Florijnstraat 10, 4879 AH Etten-Leur	Tel: 076 5082000 Fax: 076 5038184
New Zealand	Black & Decker 483 Great South Road, Penrose, Auckland	Tel: 09 579 7600 Fax: 09 579 8200
Norge	Black & Decker (Norge) A/S Strømsveien 344, 1081 Oslo	Tel: 22-90 99 00 Fax: 22-90 99 01
Österreich	Black & Decker Werkzeugevertriebs GmbH Erlaaerstraße 165, Postfach 69, 1230 Wien	Tel: 0222 66 116 0 Tlx: 13228 BLACK A Fax: 0222 66 116 14
Portugal	Black & Decker Rua Egas Moniz 173, Apartado 19 S. João do Estoril, 2768 Estoril, Codex	Tel: 468 76 13/468 75 13 Tlx: 16 607 BLADEC P Fax: 467 15 80
South Africa	Powerdek Tool Distributors 22 Inglestone Road, Village Deep Johannesburg, South Africa	Tel: 011 493 4000 Fax: 011 493 6391
Suomi	Black & Decker Oy Rälssitie 7 C, 01510 Vantaa Frälsevägen 7 C 01510 Vanda	Puh: 358-9-825 4540 Fax: 358-9-825 4544 Tel: 358-9-825 4540 Fax: 358-9-825 4544
Sverige	Black & Decker AB Box 603, 421 26 Västra Frölunda Besöksadr. Ekonomivägen 11	Tel: 031-68 60 00 Fax: 031-68 60 08
United Kingdom	Black & Decker 210 Bath Road Slough Berkshire SL1 3YD	Tel: 0345 230230 Tel: 01753 511234 Tlx: 848317 BAND MH Fax: 01753 551155

DANMARK

KÆRE KUNDE,

For at få størst mulig nytte af din produkt fra Black & Decker, beder vi dig læse sikkerhedsinstruktionerne og brugsanvisningen grundigt igennem. Skulle du have nogle spørgsmål, er du velkommen til at kontakte Black & Decker eller et af vore autoriserede serviceværksteder.

DEUTSCH

HERZLICHEN GLÜCKWUNSCH!

Wir gratulieren Ihnen zu Ihrer neuen Black & Decker produkt. Bitte lesen Sie die Sicherheitshinweise und die Gebrauchsanweisung vor dem Gebrauch sorgfältig. Bei weiteren Fragen wenden Sie sich bitte an unseren Kundendienst.

ΕΛΛΗΝΙΚΑ

ΣΥΓΧΑΡΗΤΗΡΙΑ!

Για την αγορά του εργαλείου από την Black & Decker. Για να εξασφαλίσετε άριστο αποτέλεσμα με το ηλεκτρικό εργαλείο σας, παρακαλούμε διαβάστε προσεκτικά αυτές τις οδηγίες χρήσης και προφύλαξης. Αν μετά την ανάγνωση του εγχειριδίου αυτού έχετε ερωτήματα ή απορίες, παρακαλούμε μη διστάσετε να απευθυνθείτε στο τοπικό σας τηλεφωνικό αριθμό εξυπηρέτησης και πληροφορόρησης.

ENGLISH

CONGRATULATIONS!

On the purchase of your Black & Decker product. To ensure the best results from your power tool please read these safety and usage instructions carefully. If you have any questions or queries after reading this manual please do not hesitate to call your local service and information centre on 0345 230230 (UK only).

ESPAÑOL

¡ENHORABUENA!

Por la compra de su producto Black & Decker. Para conseguir los mejores resultados, lea con atención estas instrucciones de seguridad y uso. Si después de leer el Manual tiene alguna duda, llame al número de teléfono de información y servicio.

FRANÇAIS

FÉLICITATIONS!

Nous vous félicitons pour l'achat de produit Black & Decker. Afin d'en obtenir les meilleurs résultats, nous vous invitons à lire attentivement le guide d'utilisation et à respecter les règles de sécurité. S'il vous reste une question ou un doute après la lecture de ce manuel, n'hésitez pas à contacter le service.

ITALIANO

CONGRATULAZIONI!

Congratulazioni per l'acquisto di questo prodotto Black & Decker. Per ottenere i migliori risultati dal vostro utensile, leggete attentamente queste norme di sicurezza e le istruzioni per l'uso. Se dopo averle lette, avrete qualche dubbio o domanda, vi preghiamo di telefonare senza esitazione al centro di assistenza più vicino.

NEDERLANDS

GEFELICITEERD!

Gefeliciteerd met de aankoop van uw Black & Decker apparaat. Voor optimale resultaten met uw nieuwe machine raden wij u aan de veiligheidsinstructies en aanwijzingen voor gebruik zorgvuldig door te lezen. Indien u na het lezen van deze gebruiksaanwijzing nog vragen of problemen heeft, aarzel dan niet contact met ons op te nemen. Het betreffende service- en informatienummer vindt u op de achterzijde van deze gebruiksaanwijzing.

NORGE

KJÆRE KUNDE,

For å få mest mulig ut av din produkt fra Black & Decker ber vi deg lese sikkerhetsinstruksjonene og bruksanvisningen nøye. Dersom du har noen spørsmål etter det, ta kontakt med ditt nærmeste autoriserte Black & Decker serviceverksted eller Black & Decker.

PORTUGUÊS

PARABÉNS!

Pela compra desta produto Black & Decker. Para garantir melhores resultados, por favor leia atentamente as instruções anexas. Se tiver dúvidas sobre o funcionamento da sua máquina depois de ler estas instruções, contacte um Centro de Assistência Black & Decker.

SUOMI

HYVÄ ASIAKKAAMME,

Jotta tuotteensta olisi Sinulle mahdollisimman paljon iloa ja hyötyä, pyydämme Sinua tutustumaan tarkasti käyttöohjeeseen ja lukemaan turvallisuusohjeet. Jos Sinulla on vielä kysyttävää, ota yhteyttä lähimpään Black & Deckerin huoltopisteeseen tai suoraan Black & Decker Oy:hyn.

SVERIGE

BÄSTE KUND,

För att få ut mesta möjliga av Din hetluftsfläkt från Black & Decker ber vi Dig att läsa säkerhetsinstruktionerna och bruksanvisningen noga. Om Du sedan har några frågor, vänligen ring närmaste serviceverkstad eller Black & Decker.

Brugermanual for boremaskiner med kabel

SIKKERHEDSINSTRUKTIONER

Advarsel! Når man bruger el-værktøj, skal disse grundlæggende sikkerhedsinstruktioner altid følges for, at mindske risikoen for elektrisk stød, personskader og brand. Læs brugsanvisningen grundigt igennem inden el-værktøjet tages i brug. Opbevar brugsanvisningen let tilgængeligt, så alle der bruger maskinen har adgang til brugsanvisningen. Foruden nedenstående instruktioner, bør Arbejdstilsynets regler altid følges.

- **Hold orden på arbejdsområdet.** Uordentlige områder og arbejdsbænke indbyder til skader.
- **Tænk på arbejdsmiljøets indflydelse.** Udsæt ikke el-værktøjet for regn. Brug ikke el-værktøj på fugtige eller våde pladser. Sørg for en god belysning over arbejdsfladen. Brug ikke el-værktøj i nærheden af let antændelige væsker eller gasser.
- **Beskyt dig mod elektrisk stød.** Undgå kropskontakt med flader med jordforbindelse (f.eks. rør, radiatorer, komfurer, køleskabe). Ved ekstreme arbejdsforhold (f.eks. høj fugtighed, forekomst af metalstøv osv.), kan den elektriske sikkerhed øges ved, at tilkoble en faldstrømsafbryder.
- **Hold børn væk.** Lad ikke andre personer komme i kontakt med el-værktøjet eller ledningen. Alle uvedkommende skal holdes væk fra arbejdsområdet.
- **Opbevar el-værktøjet sikkert.** Når el-værktøjet ikke bruges skal det opbevares på et tørt sted, højt placeret, uden for børns rækkevidde.
- **Overbelast ikke el-værktøj.** Du arbejder bedre og sikrere inden for det anførte effektområde.
- **Brug det rigtige el-værktøj.** Tving ikke svagt el-værktøj til at udføre det arbejde, som er beregnet til kraftigere el-værktøj. Brug ikke el-værktøj til formål, det ikke er beregnet til, brug f.eks. ikke en håndrundsav til at save grene eller brænde.
- **Bær den rette påklædning.** Bær ikke løsthængende tøj eller smykker. De kan sidde fast i bevægelige dele. Gummihandsker og skridsikre sko anbefales ved udendørs arbejde. Brug hårnæ, hvis du har langt hår.
- **Anvend beskyttelsesbriller.** Anvend også ansigtsværn eller støvbeskytter, hvis arbejdet er støvende. Ved langvarigt arbejde bruges også høreværn.
- **Mishandl ikke ledningen.** Bær aldrig el-værktøjet i ledningen og brug ikke ledningen til at tage stikket ud af kontakten. Udsæt ikke ledningen for varme, olie eller skarpe kanter.

- **Sæt arbejdsemnet fast.** Brug skruetvinger eller en skruestik til at holde emnet fast. Det er mere sikkert end at bruge hånden, og du får begge hænder frie til arbejdet.
- **Stræk dig ikke for meget.** Sørg for, at du altid har sikkert fodfæste og balance.
- **Vedligehold værktøjet omhyggeligt.** Hold værktøjet skarpt og rent. Følg instruktionerne med hensyn til vedligeholdelse og udskiftning af tilbehør. Hold håndtagene tørre, rene, og frie for olie og fedt.
- **Tag stikket ud af kontakten** når elværktøjet er i brug, inden service og ved udskiftning af tilbehør.
- **Fjern nøglerne.** Kontroller at nøgler og justerværktøj er fjernet fra el-værktøjet, inden det startes.
- **Undgå utilsigtet start.** Bær ikke tændt el-værktøj med fingeren på strømafbryderen.
- **Forlængerledninger udendørs.** Udendørs må man kun anvende forlængerledninger, som er beregnet til brug og mærket til dette.
- **Vær opmærksom.** Se på det du gør. Brug sund fornuft. Brug ikke el-værktøj, når du er træt.
- **Kontroller el-værktøjet for skader.** Inden fortsat brug af el-værktøjet, skal eventuelle beskadigede beskyttelsesanordninger og andre defekte dele kontrolleres omhyggeligt for at finde ud af, om de stadig fungerer rigtigt og kan udføre den tilsigtede funktion. Kontroller at de bevægelige dele fungerer upåklageligt og ikke er i klemme, at ingen dele er gået i stykker, at alle dele er rigtigt monterede, og at andre forhold, som kan påvirke funktionen, er i orden. En beskyttelsesanordning eller andre dele, som er beskadigede, skal repareres eller udskiftes af et autoriseret værksted, hvis ikke andet er angivet i brugsanvisningen. Fejlagtige strømafbrydere skal udskiftes hos et autoriseret værksted. Anvend ikke el-værktøj, hvis strømafbryderen ikke kan kobles til eller fra.
- **For din personlige sikkerhed.** Brug kun tilbehør og løsdele, der er anbefalede i brugsanvisningen eller vores kataloger. Brug af andet værktøj eller tilbehør end det, der anbefales i brugsanvisningen eller katalogerne kan medføre risiko for personskader.

Disse instruktioner skal opbevares!

DOBBELISOLERING



Dit værktøj er dobbeltisoleret. Dette betyder, at alle udvendige metaldele er elektrisk isolerede fra nettet. Dette opnås ved at placere en isolationsspærrer mellem de elektriske og de mekaniske dele, hvilket gør det nødvendigt at jordforbinde værktøjet.

Observér! Dobbeltisolering erstatter ikke normal forsigtighed. Isoleringen skal beskytte mod skade som kan opstå på grund af elektrisk isoleringsfejl inde i maskinen.

FORLÆNGERLEDNING

Forlængerledninger op til 30m kan anvendes uden at miste kraft. **Obs!** Forlængerledninger skal kun bruges, hvis det er absolut nødvendigt. Anvendelse af fejlagtig forlængerledning kan resultere i brand og elektrisk stød. Ved anvendelse af forlængerledning, kontrollér at ledningen ikke er beskadiget.

MILJØ



Når dit produkt er udtjent, beskyt naturen ved ikke at smide det ud sammen med almindeligt affald. Aflever det til et af de opsamlingssteder, som findes i din kommune.

SERVICE

Skulle der opstå fejl på maskinen, bør den altid indleveres til et autoriseret serviceværksted. (Se aktuelt katalog for yderligere information eller kontakt Black & Decker). På grund af forskning og udvikling kan nedenstående specifikationer ændres, hvilket ikke meddeles separat.

GARANTI

Black & Decker yder garanti i overensstemmelse med garantivilkårene som findes tilgængelige hos Black & Decker. Dette indebærer, at maskinen er fri for materiel- eller fabriktionsfejl ved levering. Garantien gælder 24 måneder fra levering. Black & Decker påtager sig omkostningsfrit at reparere eller udskifte maskinen efter eget valg. For at påråbe sig fejl som omfattes af garantien skal køberen underrette nærmeste Black & Decker autoriserede serviceværksted, hvis fejlen indenfor fjorten dage efter at fejlen er blevet opdaget eller burde have været opdaget. Køberen skal kunne fremvise kvittering, faktura eller andet købsbevis, som viser hvor og når maskinen er blevet købt. Køberen påtager sig at aflevere i hel stand til serviceværkstedet eller til købsstedet. For konsumentkøb gælder desuden dele af Konsumentkøbeloven, som omhandler forholdet mellem forhandler og køber.

VÆRKTØJSPLEJE

Brug aldrig for meget tryk når du bruger din geringssav, da det kan forårsage at den bliver for varm. Hvis din geringssav bliver for varm, skal du lade den køre i tomgang i 2 minutter. Rengør din geringssav med et ren

klud og en børste. Motorens afkølingsventilator i motorhuset må ikke blokeres.

TILBEHØR

Black & Decker tilbyder en komplet serie af tilbehør. For nærmere information, kontakt nærmeste Black & Decker forhandler. Brug kun originalt Black & Decker eller Piranha tilbehør.

TEKNISKE DATA

Værktøjets lydniveau er i overensstemmelse med gældende EU-regler. Vi anbefaler, at man bruger nødvendig beskyttelse, hvis lydniveauet er generende. Det kan forekomme hvis lydniveauet overstiger 85dB (A).

Bemærk: Dit produkt indeholder nogle eller alle de ovenstående dele. Denne manuel dækker også katalognumre med et bogstav-indeks. Der henvises til kartonet for en beskrivelse af dit produkt.

FACILITETER

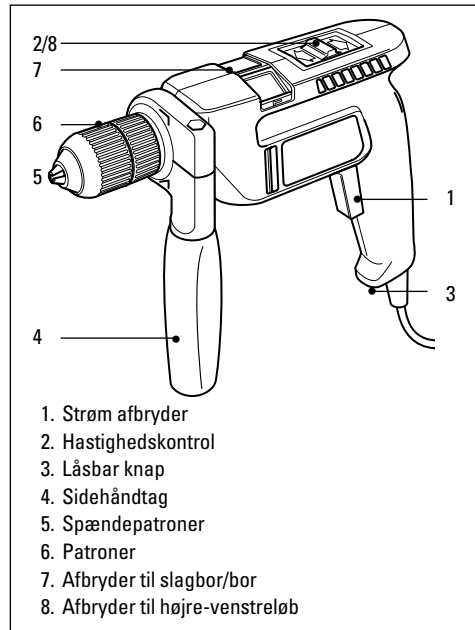

Deres boremaskine inkluderer nogle eller alle de følgende faciliteter:

- Tænd/sluk afbryderen bruges til at betjene Deres boremaskine i alle arbejdsmåder.
- Den variable hastighedskontrol giver optimal kontrol over Deres boremaskine til et større antal opgaver.

DANMARK

- På boremaskiner med hastigheder, giver hastigheds-afbryderen mulighed for at opnå en passende borehastighed.
- Den låsbare knap sørger for kontinuerlig betjening af Deres boremaskine.
- Sidehåndtagene (hvor de er til rådighed) giver en yderligere fastholdningsstilling på Deres boremaskine.
- Deres boremaskine kan bruges som slag- eller rundbor, alt afhængig af hvordan afbryderen for slag/bor indstilles.
- Højre-/venstre-afbryderen styrer rotationsretningen, når boremaskinen bruges som en skruetrækker, eller ved frigørelse af et bor der sidder fast.

MONTERING AF BOR (KILEFRI PATRONER)

Fortsæt som følger:

Tag stikket ud af strømforsyningen.

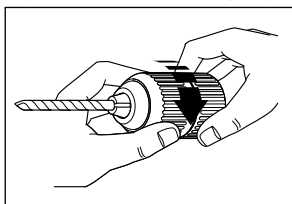

Medens De holder patronens bagside, drejes forsiden, indtil spændepatronen er tilstrækkelig åben. Sæt boret ind i spæn-

depatronerne. Patronens bagside holdes, medens forsiden strammes. De to dele drejes i modsatte retninger for at sikre at boret gribes ordenligt.

MONTERING AF BOR (PATRONER MED KILE)

Fortsæt som følger:

Tag stikket ud af strømforsyningen.

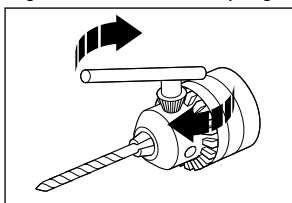

Patronens cylinder drejes indtil bakkerne er tilstrækkelig åbne. Sæt borestykket ind i spændebakkerne. Isæt patronkilen med

patronkilens ende i en af de tre huller i patronens krop og patronkilens hovede i indgreb med patroncylinderen. Patronkilen drejes med uret for at få et fast greb om borestykket. Fjern patronkilen.

AFMONTERING AF SELVSPÆNDEDE BOREPATRON

Fortsæt som følger:

Patronen afmonteres ved at åbne kæberne og holde borepatronen fast med den ene hånd og dreje fastspændingsskruen med uret (ca. en omdrejning)

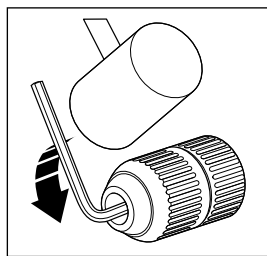

med en skruetrækker i den anden hånd. Indsæt en unbrakonøgle i borepatronen og spænd kæberne. Giv unbrakonøglen et kort men kraftigt slag i retningen mod uret med en hammer for

at løsne den på spindlen. Fjern unbrakonøglen.

Fastspændingsskruen løsnes helt med en skruetrækker. Patronen skrues derefter af spindlen ved at dreje patronen mod uret.

Patronen skrues på ved at skruen den helt i bund på spindlen i urets retning. Skru derefter fastspændingsskruen i urets retning, indtil den er solidt fastspændt.

AFMONTERING AF BOREPATRON MED NØGLE

Fortsæt som følger:

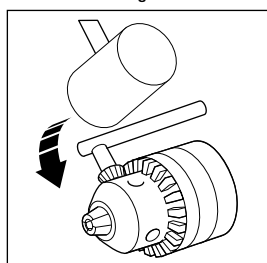

Skrue borepatronen helt åben. Hold borepatronen fast i den ene hånd og løsn fæsteskruen med uret med den anden hånd. Brug den rigtige borepatronnøgle. Sæt borepatronnøglen i

et af hullerne og hold maskinen fast i den ene hånd med borepatronen pegende væk fra dig. Drej borepatronen så nøglen er præcis ovenfor et horisontalt niveau på højre side af maskinen. Giv borepatronen et kort, men kraftigt slag med en hammer. Borepatronen kan nu skrues af med hånden.

MONTERING AF SIDEHÅNDTAG

Fortsæt som følger:

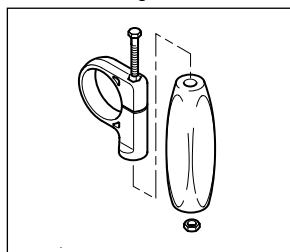

For at samle sidehåndtaget, isættes bolten i skruetvingen og møtrikken i håndtaget. Håndtaget og skruetvingen samles løst.

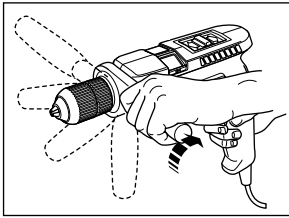

Placér sidehåndtaget på kroppen af Deres boremaskine. Håndtaget drejes rundt om kroppen af Deres boremaskine,

indtil den sidder i den ønskede stilling. Stram håndtaget ved at dreje med uret.

SÅDAN FORBEREDE DE DRIFTEN AF DERES BOREMASKINE

Fortsæt som følger:

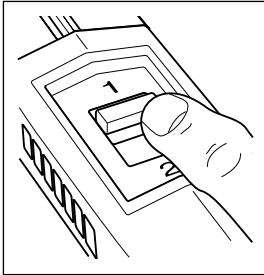

Montér det passende tilbehør til det job, der skal udføres. Hvis der er behov for det, indstilles dybdestopperen. Indstil hastigheden på Deres boremaskine. På boremaskiner med to hastigheder skiftes

der til '1' (lav hastighed) eller '2' (høj hastighed), eller indstil den variable hastighedskontrol på den ønskede hastighed. Som en almindelig regel bruges der lav hastighed for større borestykker, og høj hastighed for mindre borestykker.

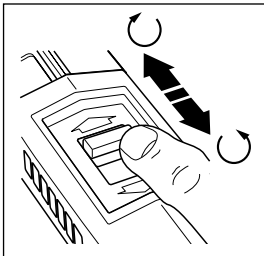

Sæt højre-/venstre-afbryderen på den ønskede rotationsretning. Indstillingen på slagbors- eller hastighedsafbryderen samt retningen må ikke ændres medens boremaskinen kører.

SÅDAN BRUGES DERES BOREMASKINE

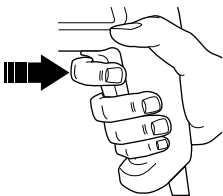

For at tænde for Deres boremaskine, trykkes der på strøm afbryderen. Deres boremaskine stopper når strøm afbryderen

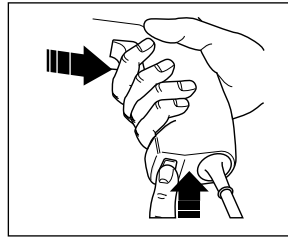

slippes. Hvis der er behov for fortsat drift, trykkes der på den låsbare knap, medens tænd/sluk afbryderen er trykket ned. For at stoppe

Deres boremaskine i fortsat drift, trykkes og slippes der på tænd/sluk afbryderen. Patronen må ikke røres, medens boremaskinen kører.

GODE RÅD

- Montér korrekt størrelse/type bor eller skruebit.
- Indstilles på den korrekte borehastighed.
- Hold altid Deres boremaskine ved hjælp af håndtaget og sidehåndtaget.
- Hold altid Deres boremaskine vinkelret på arbejdsstykket.

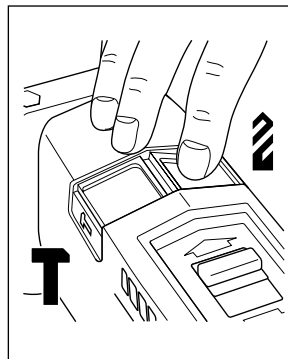

Når der bores i træ og metal, sættes slagbors-afbryderen på borefunktion. Når der bores i beton, skal slagbors-afbryderen sættes på slagfunktion. Når boremaskinen skal bruges som

skruetrækker, sættes slagbor-afbryderen på bore-arbejds måde

- Indstil fremad/revers afbryderen på den korrekte retning.
- Medens Deres boremaskine kører, må der aldrig ændres på rotationsretningen.
- Efter brug, fjernes boret ved at banke forsigtigt med en blød hammer for at fjerne støvet. Dette forlænger patronens levetid.

NEDKØLING

Hvis Deres boremaskine bliver for varm medens den er i brug, sættes hastighedskontrollen på den højeste indstilling, hvorefter boremaskinen skal have lov til at køre uden belastning i 2 minutter.

DANMARK

OVERBELASTNING

Der må aldrig bruges urimelig vold når De bruger Deres boremaskine. For meget tryk kan reducere boremaskinens hastighed, og dermed dens præstationsevne. Dette kan resultere i overbelastning samt skade på boremaskinens motor.

EF - OVERENSSTEMMELSESERKLARING

Vi erklærer hermed, at el-værktøjet: **KD561, KD562, KD564RE, KD564CRE, KD661, KD662, KD664RE, KD664CRE** er i overensstemmelse med 89/392/EEC, 89/336/EEC, EN55014, 73/23/EEC, EN55104, EN50144

Vægt lydtryk er 100dB (A)

Vægt lydeffekt er 113dB (A)

Hånd/arm vægt vibration er $8.7m/s^2$



Brian Cooke - Director of Engineering
Black & Decker Ltd, Spennymoor, County Durham
DL16 6JG, United Kingdom

Black & Decker's politik er kontinuerligt at udvikle og forbedre vor produkter, derfor forbeholder vi os retten til at ændre produktspecifikationer uden forudgående varsel.

Bohrmaschinen mit Kabelanschluß Bedienungsanleitung

SICHERHEITSHINWEISE

Achtung! Beim Arbeiten mit elektrischen Geräten sollten Sie die folgenden vorbeugenden Sicherheitsrichtlinien unbedingt einhalten, um die Gefahr von Feuer, elektrischem Schlag und körperlichen Verletzungen zu vermeiden.

Für sicheres Arbeiten:

- **Halten Sie Ihren Arbeitsbereich in Ordnung.**
Unordnung im Arbeitsbereich erhöht die Unfallgefahr.
- **Berücksichtigen Sie Umwelteinflüsse.** Setzen Sie Elektrowerkzeuge nicht dem Regen aus. Benutzen Sie Elektrowerkzeuge nicht in feuchter oder nasser Umgebung. Sorgen Sie für gute Beleuchtung. Benutzen Sie Elektrowerkzeuge nicht in Bereichen, wo Feuer- oder Brandgefahr bestehen könnte.
- **Schützen Sie sich vor elektrischem Schlag.**
Vermeiden Sie Körperberührung mit geerdeten Teilen, zum Beispiel mit Rohren, Heizkörpern, Herden, Kühlschränken. Bei extremen Einsatzbedingungen (z.B. hohe Feuchtigkeit, Entwicklung von Metallstaub usw.) kann die elektrische Sicherheit durch Vorschalten eines Trenntransformators oder eines Fehlerstrom-(FI)-Schutzschalters erhöht werden.
- **Halten Sie Kinder fern.** Lassen Sie andere Personen nicht das Werkzeug oder Kabel berühren, halten Sie sie von Ihrem Arbeitsbereich fern.
- **Bewahren Sie Ihre Werkzeuge sicher auf.**
Unbenutzte Werkzeuge sollten in trockenen, verschlossenen Räumen und für Kinder nicht erreichbar aufbewahrt werden.
- **Überlasten Sie Ihr Werkzeug nicht.** Sie arbeiten besser und sicherer im angegebenen Leistungsbereich.
- **Benutzen Sie das richtige Werkzeug.** Verwenden Sie keine zu schwachen Werkzeuge oder Vorsatzgeräte für schwere Arbeiten. Benutzen Sie Werkzeuge nicht für Zwecke und Arbeiten, wofür sie nicht bestimmt sind; Beispiel: Handkreissägen sollen nicht benutzt werden, um Bäume zu fällen oder Äste zu schneiden.
- **Tragen Sie geeignete Arbeitskleidung.** Tragen Sie keine weite Kleidung oder Schmuck. Sie können von beweglichen Teilen erfaßt werden. Bei Arbeiten im Freien sind Gummihandschuhe und rutschfestes Schuhwerk empfehlenswert. Tragen Sie bei langen Haaren ein Haarnetz.
- **Benutzen Sie eine Schutzbrille.** Verwenden Sie eine Atemmaske bei stauberzeugenden Arbeiten.
- **Zweckfremden Sie nicht das Kabel.** Tragen Sie das Werkzeug nicht am Kabel, und benutzen Sie es nicht, um den Stecker aus der Steckdose zu ziehen. Schützen Sie das Kabel vor Hitze, Öl und scharfen Kanten.

- **Sichern Sie das Werkstück.** Benutzen Sie Spannvorrichtungen oder einen Schraubstock, um das Werkstück festzuhalten. Es wird damit sicherer gehalten als von Ihrer Hand und ermöglicht so die Bedienung der Maschine mit beiden Händen.
- **Sorgen Sie für sicheren Stand.** Vermeiden Sie unnormale Körperhaltungen. Sorgen Sie für sicheren Stand, und halten Sie jederzeit das Gleichgewicht.
- **Pflegen Sie Ihre Werkzeuge mit Sorgfalt.** Halten Sie Ihre Werkzeuge scharf und sauber, um gut und sicher zu arbeiten. Befolgen Sie die Wartungsvorschriften und die Hinweise für Werkzeugwechsel. Kontrollieren Sie regelmäßig den Stecker und das Kabel, und lassen Sie diese bei Beschädigung von einem anerkannten Fachmann erneuern. Kontrollieren Sie Verlängerungskabel regelmäßig, und ersetzen Sie beschädigte. Halten Sie Handgriffe trocken und frei von Öl und Fett.
- **Ziehen Sie den Netzstecker.** Nach der Benutzung, vor der Wartung und für den Zubehörwechsel von - zum Beispiel - Sägeblättern, Bohrern, Messern usw.
- **Lassen Sie keine Werkzeugschlüssel stecken.**
Überprüfen Sie vor dem Einschalten, ob die Schlüssel und Einstellwerkzeuge entfernt sind.
- **Vermeiden Sie unbeabsichtigten Anlauf.** Tragen Sie keine an das Stromnetz angeschlossenen Werkzeuge mit dem Finger am Schalter. Vergewissern Sie sich, daß der Schalter beim Anschluß an das Stromnetz ausgeschaltet ist.
- **Verlängerungskabel im Freien.** Verwenden Sie im Freien nur dafür zugelassene und entsprechend gekennzeichnete Verlängerungskabel.
- **Seien Sie stets aufmerksam.** Beobachten Sie Ihre Arbeit. Gehen Sie vernünftig vor. Verwenden Sie das Werkzeug nicht, wenn Sie unkonzentriert sind.
- **Schließen Sie die Staubabsaugung an.** Wenn das Gerät mit einer Staubabsaugung geliefert wird, stellen Sie sicher daß diese angeschlossen ist und richtig funktioniert, besonders wenn Sie in geschlossenen Räumen arbeiten.
- **Kontrollieren Sie Ihr Gerät auf Beschädigungen.**
Vor weiterem Gebrauch des Werkzeugs sind die Schutzeinrichtungen oder leicht beschädigte Teile sorgfältig auf ihre einwandfreie und bestimmungsgemäße Funktion zu überprüfen. Überprüfen Sie, ob die Funktion beweglicher Teile in Ordnung ist, ob sie nicht klemmen oder ob Teile beschädigt sind. Sämtliche Teile müssen richtig montiert sein und alle Bedingungen erfüllen, um den einwandfreien Betrieb des Gerätes zu gewährleisten.

DEUTSCH

Beschädigte Schutzvorrichtungen und Teile sollen sachgemäß durch eine Kundendienstwerkstatt repariert oder ausgewechselt werden, soweit nichts anderes in den Betriebsanleitungen angegeben ist. Beschädigte Schalter müssen in einer Kundendienstwerkstatt ersetzt werden. Benutzen Sie keine Werkzeuge, bei denen sich der Schalter nicht ein- und ausschalten läßt.

- **Achtung!** Zu Ihrer eigenen Sicherheit benutzen Sie nur Zubehör und Zusatzgeräte, die in der Bedienungsanleitung angegeben oder vom Werkzeughersteller empfohlen oder angegeben werden. Der Gebrauch anderer als der in der Bedienungsanleitung oder im Katalog empfohlenen Einsatzwerkzeuge oder Zubehörteile kann eine persönliche Verletzungsgefahr für Sie bedeuten.
- **Lassen Sie Ihr Gerät von anerkannten Fachleuten reparieren.** Das Elektrowerkzeug entspricht den geltenden Sicherheitsbestimmungen. Reparaturen sollen nur von qualifiziertem Personal mit Originalersatzteilen durchgeführt werden, da unsachgemäße Reparaturen die Verletzungsgefahr des Benutzers erhöhen.

Bewahren Sie die Sicherheitshinweise gut auf!

ZWEIFACH-ISOLIERUNG



Ihr Gerät ist voll isoliert. Das bedeutet, daß zwei voneinander unabhängige Isolierungsvorkehrungen Sie davor schützen, mit stromführenden Metallteilen in Berührung zu kommen. Dies wird erreicht, indem man eine Isolierbarriere zwischen die elektrischen Teile und den mechanischen Teilen platziert. Dadurch stellt die Zweifach - Isolierung für Sie einen guten Schutz vor einem elektrischen Schlag dar.

ELEKTRISCHE SICHERHEIT

Vergewissern Sie sich, daß Ihre Netzspannung der auf dem Typenschild angegebenen Spannung entspricht. Das Werkzeug ist mit einem zweipoligen Kabel und Stecker ausgerüstet.

VERLÄNGERUNGSKABEL

Sie können bis zu 30m Black & Decker Verlängerungskabel (zweidrig) verwenden, ohne daß Ihr Gerät dabei an Leistung verliert. **Hinweis:** Verwenden Sie nur, wenn unbedingt erforderlich, ein Verlängerungskabel. Der Einsatz eines nicht korrekten Verlängerungskabels kann zu Brandgefahr oder einem elektrischen Schlag führen. Wenn ein Verlängerungskabel verwendet werden muß, achten Sie auf die korrekte Verdrahtung und seinen guten Betriebszustand.

AUSGEDIENTE ELEKTROWERKZEUGE UND UMWELTSCHUTZ



Sollte Ihr Elektrowerkzeug eines Tages so intensiv genutzt worden sein, daß es ersetzt werden muß, oder Sie keine Verwendung mehr dafür haben, denken Sie bitte an den Umweltschutz. Elektro-Geräte gehören nicht auf den normalen Hausmüll, sondern können in umweltfreundlicher Weise verwertet werden. Fragen Sie dazu Ihren Black & Decker Händler oder die Black & Decker Kundendienststationen.

UNSERE KUNDENDIENSTPOLITIK

Kundenzufriedenheit mit Produkt und Service ist unser oberstes Ziel. Wann immer Sie Hilfe oder Beratung brauchen, wenden Sie sich vertrauensvoll an die nächstgelegene Black & Decker Kundendienst - Station, unsere Mitarbeiter freuen sich darauf, Ihnen unseren Service anzubieten. Mit dieser Garantieerklärung erhalten Sie eine zusätzliche Sicherheit. Sie schränkt jedoch in keinem Falle Ihre gesetzlichen Gewährleistungsansprüche ein, die Sie gegenüber demjenigen haben, bei dem Sie das Gerät gekauft haben.

DIE BLACK & DECKER GARANTIE (DEUTSCHLAND)

Sollten wider Erwarten Defekte auf Grund von Material - oder Verarbeitungsfehler innerhalb von 24 Monaten nach dem Kauf auftreten, garantieren wir die kostenlose Instandsetzung des Gerätes oder nach unserer Entscheidung den kostenlosen Umtausch, vorausgesetzt:

- Das Gerät wird an uns, eine unserer werkseigenen Kundendienst - Stationen oder eine unserer autorisierten Vertragswerkstätten mit Kaufnachweis (Rechnung oder Kassenbeleg mit Kaufdatum) zurückgebracht.
- Das Gerät wurde nicht unsachgemäß eingesetzt und nur original Black & Decker Zusatzgeräte und Zubehör wurden verwendet, welche ausdrücklich von uns zum Betrieb mit Black & Decker Geräten als geeignet bezeichnet wurden.
- Reparaturen wurden nicht von anderen Personen vorgenommen als unserem eigenen Servicepersonal oder autorisierten Vertragswerkstätten.

Garantieleistungen bewirken weder eine Verlängerung der Garantiefrist, noch setzen sie eine neue Garantiefrist in Lauf. Die Garantie gilt nicht für das Verbrauchszubehör (Bohrer, Schrauberbits, Sägeblätter, Hobelmesser, Trennscheiben und Schleifpapier etc.). Black & Decker bietet Ihnen ein bundesweites

ServiceNetz durch unsere werkseigenen Stationen und autorisierten Vertragswerkstätten an. Es ist unser Bestreben Ihnen exzellenten Service, schnelle Reparaturen, umfassenden Ersatzteildienst und eine breite Zubehörpalette anzubieten. Die Anschrift unserer Service-Stationen finden Sie im jeweils gültigen Katalog.

DIE BLACK & DECKER GARANTIE (ÖSTERREICH)

Wir gratulieren Ihnen zum Kauf dieses hochwertigen Black & Decker Gerätes. Die sorgfältige Erzeugung dieses Qualitätsproduktes erlaubt es uns, Ihnen eine verlängerte Garantiezeit von 2 Jahren ab Kaufdatum zu gewähren. Sollten daher wider Erwarten Defekte aufgrund von Material- oder Verarbeitungsfehler innerhalb dieser 2 Jahre ab Kaufdatum auftreten, so garantieren wir Ihnen die kostenlose Instandsetzung des Gerätes oder, nach unserem Ermessen, den kostenlosen Umtausch, vorausgesetzt daß:

- Das Gerät an unseren Zentralkundendienst oder an eine unserer autorisierten Vertragswerkstätten, zusammen mit der ausgefüllten und datierten Garantiekarte oder mit dem Kaufnachweis (Rechnung oder Kassenbeleg mit Kaufdatum) retourniert wurde.
- Das Gerät sachgemäß eingesetzt wurde und nur Original Black & Decker Zusatzgeräte bzw. Zubehör verwendet wurden, welches ausdrücklich von uns für den Betrieb mit diesem Black & Decker Gerät als geeignet bezeichnet wurde.
- Reparaturen nur von Black & Decker Servicepersonal oder von unseren autorisierten Vertragswerkstätten durchgeführt wurden.

Die Garantie gilt nicht für Verbrauchszubehör, wie beispielsweise Bohrer, Sägeblätter, Hobelmesser, Trennscheiben. Garantieleistungen bewirken weder eine Verlängerung der Garantiefrist noch setzen sie eine neue Garantiefrist in Lauf.

DIE BLACK & DECKER GARANTIE (SCHWEIZ)

Wir gratulieren Ihnen zum Kauf dieses hochwertigen Black & Decker Gerätes. Die sorgfältige Erzeugung dieses Qualitätsproduktes erlaubt es uns, Ihnen eine verlängerte Garantiezeit von 2 Jahren ab Kaufdatum zu gewähren. Sollten daher wider Erwarten Defekte aufgrund von Material- oder Verarbeitungsfehler innerhalb dieser 2 Jahre ab Kaufdatum auftreten, so garantieren wir Ihnen die kostenlose Instandsetzung des Gerätes oder, nach unserem Ermessen, den kostenlosen Umtausch, vorausgesetzt daß:

- Das Gerät an eine unserer autorisierten Vertragswerkstätten, zusammen mit der ausgefüllten und datierten Garantiekarte oder mit dem Kaufnachweis (Rechnung oder Kassenbeleg mit Kaufdatum) retourniert wurde.
- Das Gerät sachgemäß eingesetzt wurde und nur Original Black & Decker Zusatzgeräte bzw. Zubehör verwendet wurden, welches ausdrücklich von uns für den Betrieb mit diesem Black & Decker Gerät als geeignet bezeichnet wurde.
- Reparaturen nur von einer unserer autorisierten Vertragswerkstätten durchgeführt wurden.

Die Garantie gilt nicht für Verbrauchszubehör, wie beispielsweise Bohrer, Sägeblätter, Hobelmesser, Trennscheiben. Garantieleistungen bewirken weder eine Verlängerung der Garantiefrist noch setzen sie eine neue Garantiefrist in Lauf.

DIE BLACK & DECKER GARANTIE (ZENTRAL UND OST EUROPA)

Wir gratulieren Ihnen zum Kauf dieses hochwertigen Black & Decker Produktes. Unsere Verpflichtung zur Qualität schließt selbstverständlich auch unseren Kundendienst ein. Deshalb bieten wir eine Garantiefrist, die weit über die gesetzliche Mindestanforderung hinausgeht. Die Qualität dieses Produktes erlaubt es uns, Ihnen eine erweiterte Garantiefrist von 24 Monaten zu gewähren. Sollten wider Erwarten Defekte auf Grund von Material - oder Verarbeitungsfehler innerhalb von 24 Monaten nach Kauf auftreten, garantieren wir die kostenlose Instandsetzung des Gerätes oder nach unserer Entscheidung den kostenlosen Umtausch, vorausgesetzt:

- Das Gerät wird an eine unserer autorisierten Black & Decker Kundendienst-Vertragswerkstätten mit Nachweis des Garantieanspruches (Original Black & Decker Garantiekarte und Kaufbeleg) retourniert.
- Das Geräte wurde nur mit Original Black & Decker Zusatzgeräten und Zubehör verwendet, welches ausdrücklich von uns zum Betrieb mit Black & Decker Geräten als geeignet bezeichnet wurde.
- Das Gerät nicht unsachgemäß angewendet wurde (siehe Hinweise in der Bedienungsanleitung).
- Der Motor des Gerätes nicht überlastet wurde, und keine Beschädigung am Gerät durch äußere Einflüsse erfolgt ist.
- Reparaturen nicht von anderen Personen vorgenommen wurden als durch Servicepersonal der autorisierten Black & Decker Vertragswerkstätten.

DEUTSCH

Garantieleistungen bewirken keine Verlängerung der 24 Monats-Garantiefrist. Jedoch gewährt Black & Decker auf alle ausgeführten Reparaturen weiterhin eine Werkstattgarantie von 6 Monaten. Die Garantie gilt nicht für das Verbrauchszubehör (Bohrer, Schrauberbits, Sägeblätter, Hobelmesser, Trennscheiben und Schleifpapier etc.).

Black & Decker bietet Ihnen ein landesweites Servicenetz durch unsere werkseigenen Stationen und autorisierten Vertragswerkstätten. Es ist unser Bestreben, Ihnen exzellenten Service, schnelle Reparaturen, umfassenden Ersatzteildienst und eine breite Zubehörpalette anzubieten. Die Anschrift unserer Service-Stationen finden Sie im jeweils gültigen Katalog.

WERKZEUGPFLEGE

Wenden Sie beim Arbeiten mit der Bohrmaschine nie zuviel Kraft an. Hierdurch könnte das Gerät zu heiß laufen. Wenn die Bohrmaschine zu heiß wird, dann lassen Sie sie 2 Minuten lang ohne Belastung laufen. Reinigen Sie die Bohrmaschine mit einem sauberen Tuch und einer Bürste. Achten Sie darauf, daß die Lüftungsschlitze nie blockiert sind.

ZUBEHÖR

Benutzen Sie nur original Black & Decker Zubehör, um eine optimale Leistung Ihres Gerätes sicherzustellen.

TECHNISCHE DATEN

Der Geräuschpegel Ihres Gerätes entspricht den Bestimmungen der Europäischen Gemeinschaft. Zum Schutz Ihres Gehörs und wenn Sie den Geräuschpegel als unangenehm empfinden - normalerweise ist das bei einem Geräuschpegel von über 85dB (A) der Fall- wird ein angemessener Gehörschutz empfohlen.

Anmerkung: Ihr Produkt hat entweder nur einige oder alle diese Teile. Die Bedienungsanleitung bezieht sich auch auf Katalognummern, die mit einem Buchstaben enden. Einzelheiten zu Ihrem Produkt finden Sie auf dem Verpackungskarton.

BESCHREIBUNG

1. Betriebsschalter
2. Geschwindigkeitsschalter
3. Feststellknopf
4. Zweithandgriff
5. Spannbacken
6. Bohrfutter
7. Umschalter für Schlagbohren/Bohren
8. Richtungsschalter

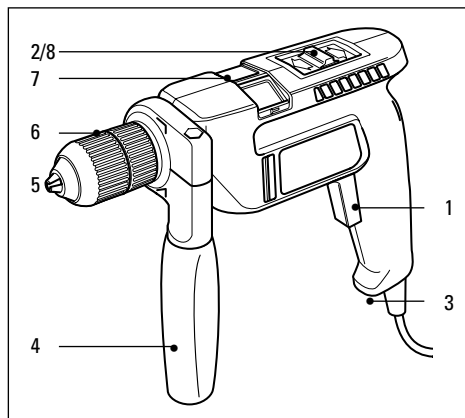

Ihre Bohrmaschine hat einige oder alle dieser Funktionen:

- Der Betriebsschalter wird zum Betrieb der Bohrmaschine in allen Betriebsmodi eingesetzt.
- Mit dem variablen Geschwindigkeitsschalter haben Sie bei einer umfangreichen Reihe an Aufgaben optimale Kontrolle über das Gerät.
- Bei Bohrmaschinen mit zwei Geschwindigkeitseinstellungen können Sie mit dem Geschwindigkeitsschalter die geeignete Geschwindigkeit wählen.
- Durch den Feststellknopf läßt sich das Gerät auf Dauerbetrieb einstellen.
- Der Zweithandgriff gibt Ihnen (wo vorhanden) eine zusätzliche Möglichkeit zum Festhalten des Geräts.
- Sie können Ihre Bohrmaschinen je nach Einstellung des Umschalters für Schlagbohren/Bohren als Schlagbohrer oder Drehbohrer einsetzen.
- Der Richtungsschalter kontrolliert die Rotationsrichtung, wenn Sie das Gerät als Schraubenzieher einsetzen oder wenn Sie eine feststeckende Bohrspitze entfernen möchten.

EINSETZEN DES BOHRERS (BEI BOHRFUTTER OHNE SCHLÜSSEL)

Gehen Sie wie folgt vor:

Ziehen Sie zuerst den Netzstecker aus der Steckdose.

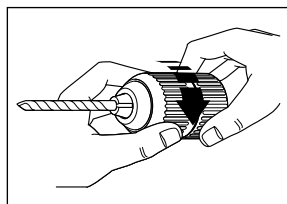

Während Sie den hinteren Teil des Bohrfutters halten, drehen Sie den vorderen Teil, bis die Spannbacken des Bohrfutters weit

genug offen sind. Stecken Sie den Bohrer in die Spannbacken des Bohrfutters. Halten Sie den hinteren Teil des Bohrfutters, während Sie den vorderen Teil festziehen. Drehen Sie hierzu die beiden Abschnitte fest in entgegengesetzte Richtungen, damit der Bohrer sicher in Position gehalten wird.

Einsetzen des Bohrers (bei Bohrfutter mit Schlüssel)

Gehen Sie wie folgt vor:

Ziehen Sie zuerst den Netzstecker aus der Steckdose.

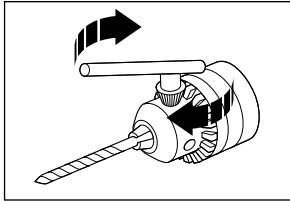

Drehen Sie den Lauf des Bohrfutters, bis die Spannbacken weit genug offen sind. Stecken Sie den Bohrer in die Spannbacken des

Bohrfutters. Stecken Sie das Ende des Bohrfutterschlüssels in eines der drei Löcher am Körper des Bohrfutters und lassen Sie den Kopf des Schlüssels in den Lauf des Bohrfutters einrasten. Zum Festziehen der Spannbacken und sicheren Sitz des Bohrers, drehen Sie den Bohrfutterschlüssel im Uhrzeigersinn. Entfernen Sie den Schlüssel.

Bohrfutterwechsel des Schnellspannbohrfutters

Gehen Sie wie folgt vor:

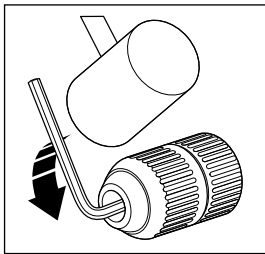

Das Bohrfutter öffnen. Halten Sie das Bohrfutter mit einer Hand fest und mit der anderen Hand lösen Sie mit Hilfe eines Schraubendrehers die im Bohrfutterboden

befindliche Schraube durch Drehen im Uhrzeigersinn. Stecken Sie dann einen Sechskantschlüssel in das Bohrfutter, durch einen leichten Schlag auf den Sechskantschlüssel lösen Sie das Bohrfutter. Das Bohrfutter kann entgegen dem Uhrzeigersinn von Hand abgeschraubt werden.

Bohrfutterwechsel des Zahnkranzbohrfutters

Gehen Sie wie folgt vor:

Es dient dazu, Zubehör mit Gewindeschaft aufzunehmen,

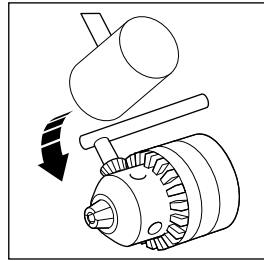

wie z.B. Black & Decker Gummiteller, Drahttopfbürsten, etc. Benutzen Sie immer den passenden Bohrfutterschlüssel. Das Bohrfutter wird gelöst, indem Sie den Bohrfutterschlüssel in eine der

Aufnahmebohrungen stecken und das Bohrfutter öffnen. Dann halten Sie das Bohrfutter mit einer Hand fest und mit der anderen Hand lösen Sie unter Zuhilfenahme eines Schraubenziehers die im Bohrfutterboden befindliche Schraube durch Drehen im Uhrzeigersinn. Dann stecken Sie den Bohrfutterschlüssel in eine der Aufnahmebohrungen. Durch einen leichten Schlag von oben auf den Schlüssel lösen Sie dann das Bohrfutter. Danach kann das Bohrfutter entgegen der Laufrichtung von Hand abgeschraubt werden.

Einsetzen des Zweithandgriffs

Gehen Sie wie folgt vor:

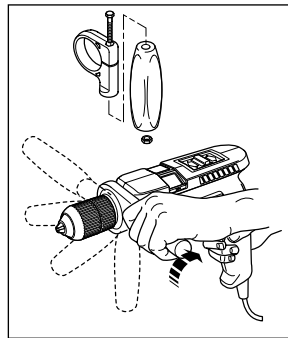

Zum Zusammensetzen des Zweithandgriffs stecken Sie den Bolzen in die Klemme und die Mutter in den Griff. Setzen Sie Griff und Klemme locker zusammen. Bringen Sie jetzt den Zweithandgriff an der Bohr-

maschine in Position. Drehen Sie den Griff um den Körper des Geräts, bis er in der gewünschten Position ist. Der Griff wird durch Drehen im Uhrzeigersinn festgezogen.

Vorbereitung zum Arbeiten mit der Bohrmaschine

Gehen Sie wie folgt vor:

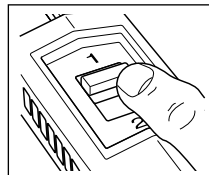

Setzen Sie für die jeweilige Aufgabe den richtigen Bohrer ein. Stellen Sie bei Bedarf den Tiefenschlag ein. Stellen Sie die Geschwindigkeit des Geräts ein. Bei Bohrmaschinen mit

DEUTSCH

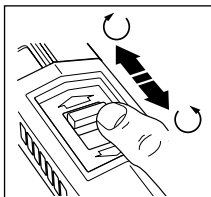

zwei Schaltstufen stellen Sie den Zweistufenschalter auf '1' (niedrige Geschwindigkeit) oder '2' (hohe Geschwindigkeit) oder stellen Sie den verstellbaren Geschwindigkeitsschalter

auf die gewünschte Stufe ein. Allgemein wird empfohlen, daß bei großen Bohrern auf langsame und bei kleineren Bohrern auf hohe Geschwindigkeit geschaltet wird. Stellen Sie den Richtungsschalter auf die gewünschte Rotationsrichtung ein. Schalten Sie die Position des Schlagbohrschalters, Geschwindigkeitsschalters oder Richtungsschalters niemals bei eingeschalteter Maschine um.

ARBEITEN MIT DER BOHRMASCHINE

Gehen Sie wie folgt vor:

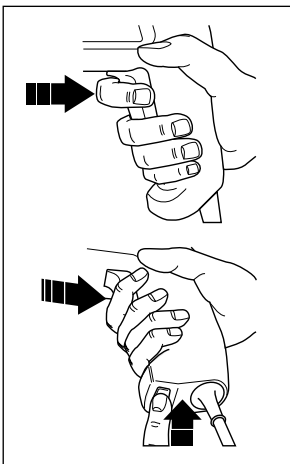

Das Gerät wird durch Drücken des Betriebsschalters eingeschaltet.

Wenn Sie den Betriebsschalter loslassen, dann stoppt das Gerät. Wird Dauerbetrieb gewünscht, dann drücken Sie den Feststellknopf, während der Betriebsschalter gedrückt ist. Um das Gerät bei fortlaufendem

Betrieb auszuschalten, drücken Sie den Betriebsschalter nochmals und lassen Sie ihn dann los. Berühren Sie das Bohrfutter nicht, während das Gerät eingeschaltet ist.

TIPS ZUM BOHREN

- Setzen Sie die korrekte Größe und Art von Bohrer oder Schraubenziehereinsatz ein.
- Stellen Sie das Gerät auf die korrekte Geschwindigkeit ein.
- Halten Sie das Gerät immer am Griff und Zweithandgriff fest.
- Halten Sie die Bohrmachine immer im rechten Winkel zur Arbeitsfläche.

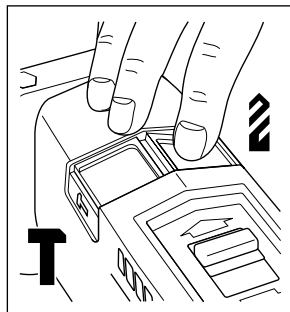

Beim Bohren von Holz und Metall stellen Sie den Schlagbohrschalter auf Bohren
Beim Bohren von Mauerwerk stellen Sie den Schlagbohrschalter auf Schlagbohren

Beim Einsatz des

Geräts als Schraubenzieher stellen Sie den Schlagbohrschalter auf Bohren

- Stellen Sie den Richtungsschalter auf die korrekte Richtung ein.
- Ändern Sie die Rotationsrichtung niemals bei eingeschaltetem Gerät.
- Nach dem Einsatz entfernen Sie den Bohrer und klopfen Sie die Seite des Bohrfutters vorsichtig mit einem Hammer mit weicher Aufschlagfläche, um den Bohrstaub zu entfernen. Hierdurch bleibt das Bohrfutter länger im Einsatz.

ABKÜHLEN

Wenn Ihre Bohrmachine bei Einsatz zu heiß wird, dann stellen Sie den Geschwindigkeitsschalter auf die höchste Stufe und lassen Sie das Gerät 2 Minuten ohne Belastung laufen.

ÜBERLASTUNG

Wenden Sie beim Bohren nie übermäßige Kraft an. Durch zuviel Druck kann sich die Geschwindigkeit des Geräts und somit seine Leistung reduzieren. Dies kann zu Überlastung führen, wodurch der Motor der Bohrmachine beschädigt werden kann.

EG KONFORMITÄTSERKLÄRUNG

Wir erklären hiermit, daß die folgenden Elektrowerkzeuge: **KD561, KD562, KD564RE, KD564CRE, KD661, KD662, KD664RE, KD664CRE** der Richtlinie 89/392/EEC, 89/336/EEC, EN55014, 73/23/EEC, EN55104 EN50144 entsprechen
Lpa (Schalldruck) 100dB (A)
Lpa (Schalleistung) 113dB (A)
Gewichteter Effektivwert der Beschleunigung 8.7m/s²

Brian Cooke - Director of Engineering
Black & Decker, Spennymoor, Co Durham DL16 6JG UK

Οδηγίες χρήσης για το ηλεκτρικό δρόπανο

ΟΔΗΓΙΕΣ ΑΣΦΑΛΕΙΑΣ

Προειδοποίηση: Όταν χρησιμοποιείτε ηλεκτρικά εργαλεία, πρέπει να ακολουθείτε βασικά μέτρα ασφαλείας για να μειώνεται ο κίνδυνος πυρκαγιάς, ηλεκτροπληξίας και προσωπικού τραυματισμού. Διαβάστε και φυλάξτε όλες αυτές τις οδηγίες προτού δοκιμάσετε να λειτουργήσετε το προϊόν.

Για ασφαλή λειτουργία:

- **Διατηρείτε το χώρο εργασίας καθαρό.** Ακατάστατοι χώροι και πάγκοι δημιουργούν κίνδυνο τραυματισμού.
- **Προσέξτε το περιβάλλον του χώρου εργασίας.** Μην εκθέτετε ηλεκτρικά εργαλεία στη βροχή και μην τα χρησιμοποιείτε σε χώρους που έχουν υγρασία ή είναι βρεγμένοι. Έχετε το χώρο εργασίας καλά φωτισμένο. Μην κάνετε χρήση ηλεκτρικών εργαλείων όταν υπάρχει κίνδυνος να προκληθεί φωτιά ή έκρηξη.
- **Προφυλαχθείτε από την ηλεκτροπληξία.** Αποφεύγετε την επαφή του σώματος με γειωμένες επιφάνειες (π.χ. σωλήνες, καλοριφέρ, ψυγεία κλπ).
- **Απομακρύνετε τα παιδιά.** Μην επιτρέπετε στους επισκέπτες σας να πιάσουν το εργαλείο ή την προέκταση καλωδίου. Όλοι οι επισκέπτες πρέπει να παραμένουν μακριά από το χώρο εργασίας.
- **Αποθηκεύετε τα εργαλεία όταν δεν τα χρησιμοποιείτε.** Τα εργαλεία, όταν δεν χρησιμοποιούνται, πρέπει να αποθηκεύονται σε μέρος που είναι στεγνά, ψηλά ή που κλειδώνουν και που δεν μπορούν να φθάσουν τα παιδιά.
- **Μην ζορίζετε το εργαλείο.** Θα κάνει τη δουλειά καλύτερα και με μεγαλύτερη ασφάλεια, όταν λειτουργεί με το ρυθμό για το οποίο σχεδιάστηκε.
- **Χρησιμοποιείτε το σωστό εργαλείο.** Μην προσπαθείτε να κάνετε τη δουλειά ενός μεγάλου εργαλείου, με ένα μικρότερος δυνατότητας. Μην χρησιμοποιείτε εργαλεία για σκοπούς για τους οποίους δεν σχεδιάστηκαν.
- **Ντυθείτε κατάλληλα.** Μη φοράτε χαλαρά ενδύματα ή κοσμήματα γιατί μπορεί να περιπλεχθούν στα κινούμενα μέρη. Ελαστικά γάντια και μη ολισθηρά υποδήματα συστήνονται όταν εργάζεστε στο ύπαιθρο. Να φοράτε προστατευτικό κάλυμμα μαλλιών για να τα συγκρατεί, στην περίπτωση που έχουν μεγάλο μήκος.
- **Μην κάνετε κακή χρήση του καλωδίου (αν υπάρχει).** Μη μεταφέρετε ποτέ το εργαλείο κρατώντας το από το καλώδιο και μην το τραβάτε από αυτό για να το βγάλετε από την πρίζα. Κρατάτε το καλώδιο μακριά από σημεία θέρμανσης, λάδια και αιχμηρά αντικείμενα.

- **Στερεώστε το αντικείμενο στο οποίο δουλεύετε.** Χρησιμοποιείτε σφικτήρες ή μέγγκενες για να κρατάνε το αντικείμενο εργασίας σας. Είναι πιο ασφαλές παρά να το κρατάτε στο χέρι σας και η μέθοδος αυτή ελευθερώνει και τα δύο σας χέρια για τη λειτουργία του εργαλείου.
- **Έχετε σωστή θέση και απόσταση.** Διατηρείτε πάντα μια σωστή θέση και την ισορροπία του σώματός σας.
- **Συντηρείτε τα εργαλεία με προσοχή.** Να διατηρείτε τα εργαλεία αιχμηρά και καθαρά για καλύτερη και ασφαλέστερη λειτουργία. Ακολουθείτε τις οδηγίες λίπανσης και αλλαγής των εξαρτημάτων. Περιοδικά, να επιβλέπετε τα καλώδια του εργαλείου και εάν έχουν υποστεί βλάβη να επιδιορθώνονται από αναγνωρισμένο τμήμα υπηρεσίας. Επίσης, πού και πού, να εξετάζετε τις προεκτάσεις καλωδίου και να τις αντικαθιστάτε, αν έχουν υποστεί βλάβη. Να διατηρείτε τις χειρολαβές στεγνές, καθαρές και χωρίς λάδια ή λίπη.
- **Αποσυνδέστε τα εργαλεία.** Αποσυνδέστε τα εργαλεία όταν δεν τα χρησιμοποιείτε, πριν κάνετε εργασίες συντήρησης και όταν αλλάζετε αξεσουάρ, όπως λάμες, μύτες και κόπτες.
- **Βγάλτε ότι εργαλεία χρησιμοποιούνται για τη ρύθμισή του.** Αποκτήστε τη συνήθειά να ελέγχετε ότι κάθε κλειδί ή άλλο εργαλείο που χρησιμοποιείται για τη ρύθμιση το ηλεκτρικού εργαλείου έχει βγει και έχει αποθηκευτεί, πριν ξεκινήσετε τη λειτουργία του.
- **Αποφεύγετε την κατά λάθος λειτουργία του εργαλείου.** Μη μεταφέρετε εργαλείο που είναι μέσα στην πρίζα έχοντα στο δάκτυλο στο διακόπτη. Βεβαιωθείτε ότι ο διακόπτης είναι σβηστός όταν τον βάζετε στην πρίζα.
- **Παλαντζά για εξωτερική χρήση.** Όταν ένα εργαλείο πρόκειται να χρησιμοποιηθεί σε εξωτερικούς χώρους, χρησιμοποιείτε μόνον παλαντζές που είναι για τέτοιους χώρους και έχουν την ανάλογη ένδειξη.
- **Να είστε πάντα σε εγρήγορση.** Προσέχετε τί κάνετε. Χρησιμοποιείτε την απλή λογική. Μη λειτουργείτε το εργαλείο όταν είστε κουρασμένος.
- **Συνδέστε εξαρτήματα εξαγωγής σκόνης.** Αν δίνονται εξαρτήματα για την εξαγωγή και συλλογή της σκόνης. Βεβαιωθείτε ότι έχουν συνδεθεί και χρησιμοποιούνται σωστά.
- **Ελέγξτε για βλάβες εξαρτημάτων.** Πριν χρησιμοποιήσετε πάλι το εργαλείο, ελέγξτε προσεκτικά κάθε τμήμα του που είχε βλάβη για να είστε σίγουρος ότι θα λειτουργήσει κανονικά και θα κάνει τη δουλειά που θέλετε. Ελέγξτε ότι τα

ΕΛΛΗΝΙΚΑ

κινούμενα μέρη είναι στη σωστή θέση, συνδεδεμένα σωστά και κινούνται ελεύθερα. Ελέγξτε αν υπάρχουν σπασμένα εξαρτήματα, αν η βάση είναι εντάξει και γενικά κάθε περίπτωση που μπορεί να επηρεάσει τη λειτουργία του. Το οποιοδήποτε μέρος του εργαλείου που έχει βλάβη πρέπει να διορθωθεί σωστά ή να αντικατασταθεί σε εξουσιοδοτημένα κέντρα εξυπηρέτησης, εκτός αν συνιστάται κάτι διαφορετικό στον οδηγό χρήσης. Αλλάξτε ελαττωματικούς διακόπτες σε εξουσιοδοτημένα κέντρα εξυπηρέτησης. Μην χρησιμοποιείτε το εργαλείο αν ο διακόπτης δεν λειτουργεί σωστά.

- **Προειδοποίηση:** Η χρήση οποιουδήποτε πρόσθετου τυχόν εξαρτήματος που δεν συνιστάται σ' αυτό τον οδηγό χρήσης, μπορεί να δημιουργήσει κίνδυνο προσωπικού τραυματισμού.
- **Επιδιορθώστε τα εργαλεία σας σε εκπαιδευμένους τεχνικούς.** Αυτό το ηλεκτρικό εργαλείο υπάγεται κάτω από τους σχετικούς κανονισμούς ασφαλείας. Οι διορθώσεις να γίνονται μόνον από κατάλληλα προσοντούχα πρόσωπα, χρησιμοποιώντας αυθεντικά ανταλλακτικά, διαφορετικά μπορεί να προκύψει σημαντικός κίνδυνος στον χρήστη τους.

Φυλάξτε αυτές τις οδηγίες!

ΔΙΠΛΗ ΜΟΝΩΣΗ

 Το εργαλείο σας έχει πλήρη μόνωση. Αυτό σημαίνει ότι όλα τα εσωτερικά μεταλλικά μέρη είναι ηλεκτρικά μονωμένα από την κεντρική παροχή ρεύματος. Αυτό γίνεται με την τοποθέτηση μόνωσης μεταξύ των ηλεκτρικών και των μηχανικών μερών, και επομένως δεν είναι αναγκαίο για το εργαλείο να γειωθεί.

Σημείωση: Η διπλή μόνωση δεν λαμβάνει τη θέση των κανονικών προφυλάξεων όταν λειτουργείτε αυτό το εργαλείο. Το σύστημα μόνωσης είναι για πρόσθετη προστασία εναντίον βλάβης που επέρχεται από πιθανή βλάβη ηλεκτρικής μόνωσης μέσα στο εργαλείο.

ΗΛΕΚΤΡΙΚΗ ΑΣΦΑΛΕΙΑ

Βεβαιωθείτε ότι η τροφοδοσία ρεύματος είναι η ίδια με αυτή που αναγράφεται στο ενδεικτικό πλακίδιο τάσης. Το παρόν εργαλείο είναι εξοπλισμένο με καλώδιο ρεύματος διπλού πυρήνα, και ακροδέκτη (φίς) τροφοδοσίας.

ΚΑΛΩΔΙΑ ΠΡΟΕΚΤΑΣΗΣ

Μπορείτε να χρησιμοποιήσετε μέχρι 30 μέτρα (100 πόδια) καλώδιο προέκτασης διπλού πυρήνα Black & Decker χωρίς αισθητή απώλεια ισχύος.

Σημείωση: Καλώδιο προέκτασης δεν πρέπει να χρησιμοποιείται εκτός αν είναι απολύτως απαραίτητο. Χρήση ακατάλληλου καλωδίου προέκτασης μπορεί να επιφέρει τον κίνδυνο πυρκαγιάς ή ηλεκτροπληξίας. Αν είναι απαραίτητο να χρησιμοποιηθεί καλώδιο προέκτασης, βεβαιωθείτε ότι οι καλωδιώσεις του είναι συνδεδεμένες σωστά και βρίσκεται σε καλή ηλεκτρολογική κατάσταση.

ΤΑ ΑΧΡΗΣΤΑ ΕΡΓΑΛΕΙΑ ΚΑΙ ΤΟ ΠΕΡΙΒΑΛΛΟΝ



Αν κάποια μέρα βρείτε ότι το εργαλείο σας χρειάζεται αντικατάσταση ή δεν σας χρειάζεται πια, να σκεφτείτε για λίγο την προστασία του περιβάλλοντος. Οι Σταθμοί Υπηρεσίας της Black & Decker θα αποδεχτούν τα παλιά σας εργαλεία και θα τα διαθέσουν μέσα σε πλαίσια ασφάλειας για το περιβάλλον.

ΕΓΓΥΗΣΗ

Εάν το προϊόν της Black & Decker που αγοράσατε αποδειχθεί ελαττωματικό σε διάστημα 24 μηνών από την ημερομηνία της αγοράς του, από τυχόν κατασκευαστικό σφάλμα, εγγυώμαστε ότι θ' αντικαταστήσουμε όλα τα ελαττωματικά μέρη χωρίς χρέωση με τις εξής προϋποθέσεις:

- Το προϊόν πρέπει να επιστραφεί για επισκευή μόνο σε εξουσιοδοτημένο από την Black & Decker Ελλάς Α.Ε. κατάστημα Service με αποδεικτικό της ημερομηνίας αγοράς του.
- Το προϊόν χρησιμοποιήθηκε σύμφωνα με τις παραμέτρους λειτουργίας του καθώς και σύμφωνα με την επίσημη κατάταξη του σαν καταναλωτικό ή επαγγελματικό. Οποιαδήποτε υπερφόρτωση του προϊόντος (ηλεκτρική ή μηχανική) αποκλείει κάθε περίπτωση επισκευής σε εγγύηση.
- Το προϊόν δεν χρησιμοποιήθηκε για ενοικίαση.
- Δεν επιχειρήθηκε επισκευή από τον χρήστη ή άλλα άτομα εκτός από το προσωπικό των εξουσιοδοτημένων από την Black & Decker Ελλάς Α.Ε. καταστημάτων Service.

Η χρήση οποιουδήποτε μη γνήσιου ανταλλακτικού ή εξαρτήματος μπορεί να επιφέρει βλάβη ή διαφοροποίηση των παραμέτρων λειτουργίας του προϊόντος καθώς και τραυματισμό του χρήστη. Οι παραπάνω προϋποθέσεις αποτελούν κριτήριο για την ισχύ της εγγύησης. Σε κάθε περίπτωση που κάποια προϋπόθεση δεν υφίσταται, η εγγύηση είναι αμφισβητήσιμη. Η εγγύηση αυτή είναι μία πρόσθετη παροχή, πρόσθετη των νομίμων δικαιωμάτων σας. Το προϊόν ανταποκρίνεται στους ισχύοντες κανονισμούς σχετικά με τις ραδιοηλεκτρονικές παρεμβολές.

ΦΡΟΝΤΙΔΑ ΤΟΥ ΕΡΓΑΛΕΙΟΥ

Μην εξασκείτε ποτέ υπερβολική πίεση όταν χρησιμοποιείτε το εργαλείο. Υπερβολική πίεση μπορεί να προκαλέσει υπερθέρμανση σε αυτό. Σε περίπτωση που έχει υπερθερμανθεί, αφήστε το να λειτουργήσει χωρίς φορτίο για δύο λεπτά. Καθαρίστε το εργαλείο μένα καθαρό πανί και μία βούρτσα. Διατηρήστε καθαρές τις τρύπες εισροής αέρα στο κάλυμμα του κινητήρα.

ΕΞΑΡΤΗΜΑΤΑ

Η απόδοση κάθε ηλεκτρικού εργαλείου εξαρτάται από το εξάρτημα που χρησιμοποιείται. Τα εξαρτήματα της Black & Decker είναι κατασκευασμένα με βάση αυστηρές προδιαγραφές και σχεδιασμένα να ενισχύουν την απόδοση του ηλεκτρικού εργαλείου. Αγοράζοντας εξαρτήματα Black & Decker εξασφαλίζετε ότι κάνετε το καλύτερο δυνατόν για το ηλεκτρικό εργαλείο της Black & Decker. Παρακαλούμε συμβουλευτείτε τον πλησιέστερο έμπορο ή κέντρο εξυπηρέτησης Black & Decker για λεπτομερείς πληροφορίες για τις λάμες και λοιπά εξαρτήματα που διατίθενται.

ΤΕΧΝΙΚΕΣ ΠΛΗΡΟΦΟΡΙΕΣ

Το επίπεδο του παραγόμενου θορύβου από το παρόν εργαλείο είναι σύμφωνο με τη Κοινοτική νομοθεσία. Συνιστάται να λαμβάνετε τα κατάλληλα μέτρα για την προστασία της ακοής σας εάν η στάθμη του ήχου δεν είναι αποδεκτή. Αυτό, σε κανονικές συνθήκες αντιστοιχεί σε ένταση μεγαλύτερη από 85dB (A).

Σημείωμα: Το προϊόν σας συμπεριλαμβάνει μερικά ή όλα απ' αυτά τα χαρακτηριστικά. Αυτές οι οδηγίες καλύπτουν επίσης και μοντέλα του καταλόγου που λείγουν σε γράμμα. Βλέπετε το κιβώτιό σας για περισσότερες πληροφορίες σχετικά με το προϊόν σας.

ΧΑΡΑΚΤΗΡΙΣΤΙΚΑ

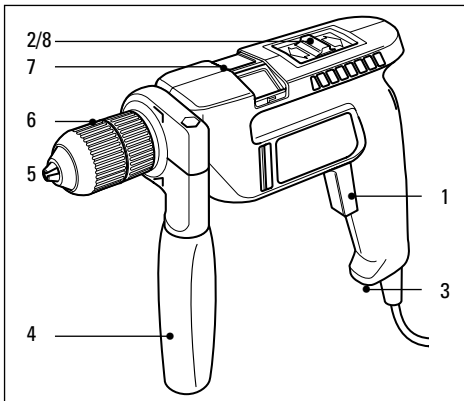

1. Σκανδάλη on/off
2. Ρύθμιση ταχύτητας
3. Κουμπί συνεχούς λειτουργίας
4. Πλάγια χειρολαβή
5. Σιαγόνες του τσόκ
6. Τσόκ
7. Διακόπτης για κρουστικό/δράπανο
8. Διακόπτης αναστροφής

Το δρέπανό σας συμπεριλαμβάνει μερικά ή όλα από τα ακόλουθα χαρακτηριστικά:

- Η σκανδάλη on/off χρησιμοποιείται σε όλους τους τρόπους λειτουργίας του δρεπάνου
- Η ρύθμιση ταχύτητας παρέχει τον κατάλληλο έλεγχο για μία ευρεία σειρά εργασιών.
- Σε δρέπανα με δύο ταχύτητες, ο διακόπτης ταχύτητας επιτρέπει την επιλογή της κατάλληλης ταχύτητας.
- Το κουμπί συνεχούς λειτουργίας επιτρέπει τη συνεχή λειτουργία του δρεπάνου σας.
- Η πλάγια χειρολαβή (όπου εφαρμόζεται) παρέχει μία δευτερεύουσα λαβή για το δρέπανό σας.
- Ανάλογα με τη θέση του διακόπτη για κρουστικό/δρέπανο, το δρέπανό σας μπορεί να λειτουργήσει σαν κρουστικό ή απλό δρέπανο.
- Ο διακόπτης αναστροφής ελέγχει την κατεύθυνση περιστροφής όταν χρησιμοποιείτε το δρέπανο σαν καταβίδι ή όταν απελευθερώνετε ένα σφηνωμένο τρυπάνι.

ΤΟΠΟΘΕΤΗΣΗ ΤΟΥ ΤΡΥΠΑΝΙΟΥ (ΣΕ ΤΣΟΚ ΧΩΡΙΣ ΚΛΕΙΔΙ)

Συνεχίστε ως ακολούθως:

Αφαιρέστε το φικ από τη μπρίζα.

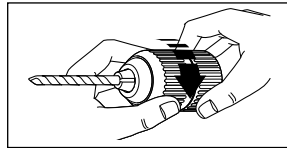

Κρατώντας το πίσω μέρος του τσόκ, γυρίστε το μπροστινό μέρος μέχρις ότου ανοίξουν αρκετά

οι σιαγόνες του τσόκ. Τοποθετήστε το τρυπάνι στο τσόκ. Κρατήστε το πίσω μέρος του τσόκ και σφίξτε το μπροστινό μέρος. Σφίξτε τα δύο μέρη σε αντίθετη κατεύθυνση για να σφιχθεί σταθερά το τρυπάνι.

ΤΟΠΟΘΕΤΗΣΗ ΤΟΥ ΤΡΥΠΑΝΙΟΥ (ΣΕ ΤΣΟΚ ΜΕ ΚΛΕΙΔΙ)

Συνεχίστε ως ακολούθως:

Αφαιρέστε το φικ από τη μπρίζα.

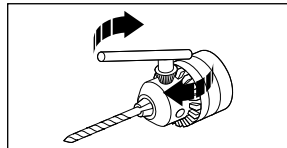

Γυρίστε το σώμα του τσόκ μέχρις ότου ανοίξουν αρκετά οι σιαγόνες του τσόκ.

ΕΛΛΗΝΙΚΑ

Τοποθετήστε το τρυπάνι στο τσόκ. Τοποθετήστε το κλειδί σε μία από τις τρεις τρύπες του σώματος του τσόκ συμπλέκοντας τα δόντια του κλειδιού με τα δόντια του τσόκ. Γυρίστε το κλειδί στα δεξιά για να σφίξετε το τρυπάνι στις σιαγόνες του τσόκ. Αφαιρέστε το κλειδί.

ΑΦΑΙΡΩΝΤΑΣ ΤΟ ΤΣΟΚ ΧΩΡΙΣ ΚΕΙΔΙ

Συνεχίστε ως ακολούθως:

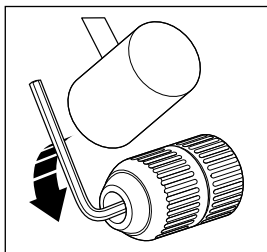

Για να αφαιρέσετε το τσόκ, ανοίξτε τις σιαγόνες, κρατήστε το σταθερά με ένα χέρι και με ένα κατασαβίδι που το κρατάτε με το άλλο σας χέρι, γυρίστε την κοντραβίδα στο τσόκ δεξιόστροφα

για να το χαλαρώσετε περίπου κατά μία στροφή. Τοποθετήστε ένα κλειδί τύπου Άλλεν στο τσόκ και σφίξτε τις σιαγόνες. Δώστε στο κλειδί Άλλεν ένα μικρό αλλά δυνατό κτύπημα σε αριστερόστροφη κατεύθυνση με ένα σφυρί για να χαλαρώσετε το τσόκ από τον άξονα. Αφαιρέστε το κλειδί τύπου Άλλεν. Χρησιμοποιήστε το κατασαβίδι για να γυρίσετε την κοντραβίδα δεξιόστροφα μέχρις ότου αποδεσμευθεί πλήρως από την άτρακτο. Αφαιρέστε το τσόκ από την άτρακτο περιστρέφοντας το αριστερόστροφα.

Για να τοποθετήσετε το τσόκ, βάλτε το στο σπείρωμα και γυρίστε το δεξιόστροφα μέχρις ότου σταματήσει. Βάλτε μέσα τη βίδα και γυρίστε την αριστερόστροφα μέχρις ότου στερεωθεί απολύτως.

ΑΦΑΙΡΩΝΤΑΣ ΤΟ ΤΣΟΚ ΜΕ ΚΛΕΙΔΙ

Συνεχίστε ως ακολούθως:

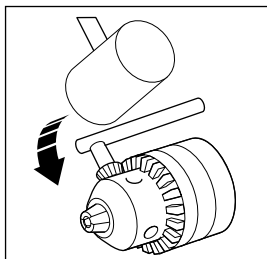

Για να αφαιρέσετε το τσόκ, ανοίξτε τις σιαγόνες του τσόκ με το κλειδί του τσόκ. Κρατάτε το τσόκ σταθερά με το ένα χέρι, και με το κατασαβίδι στο ένα χέρι στρίψτε τη βίδα στο τσόκ

δεξιόστροφα με το άλλο χέρι, μέχρις ότου βγει έξω. Να χρησιμοποιείτε μόνο το ορθό κλειδί του τσόκ. Τοποθετήστε το κλειδί του τσόκ μέσα στο τσόκ, και κρατάτε το τρυπάνι σταθερά με το ένα χέρι με το τσόκ να δείχνει μακριά από σας. Περιστρέψατε το

τσόκ ώστε το κλειδί του τσόκ να είναι πάνω από την οριζόντια θέση στην δεξιά πλευρά της μηχανής. Χτυπήστε το άκρο της αμπάρας του κλειδιού προς τα κάτω με ξυλόσφυρο ή μαλακό σφυρί. Το τσόκ τώρα θα πρέπει να χαλαρώσει αρκετά για να ξεβιδωθεί με το χέρι.

ΤΟΠΟΘΕΤΗΣΗ ΤΗΣ ΠΛΑΓΙΑΣ ΧΕΙΡΟΛΑΒΗΣ

Συνεχίστε ως ακολούθως:

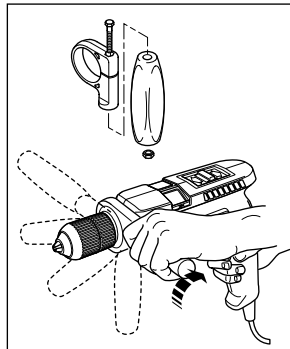

Για την συναρμολόγηση της χειρολαβής, τοποθετήστε το μπουλόνι στον σφιγκτήρα και το παξιμάδι στο χερούλι. Συναρμολογήστε χαλαρά το χερούλι και τον σφιγκτήρα. Τοποθετήστε την χειρολαβή στο

σώμα του δραπάνου. Στρέψτε την χειρολαβή γύρω από το σώμα του δραπάνου μέχρις ότου φτάσει στην σωστή θέση. Σφίξτε την χειρολαβή στρέφοντας το χερούλι στα δεξιά.

ΠΡΟΕΤΟΙΜΑΣΙΑ ΤΟΥ ΔΡΑΠΑΝΟΥ ΓΙΑ ΛΕΙΤΟΥΡΓΙΑ

Συνεχίστε ως ακολούθως:

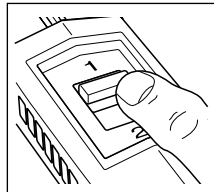

Τοποθετήστε το σωστό αξεσουάρ για την εργασία. Αν είναι απαραίτητο, ρυθμίστε το πόδι βάθους. Ρυθμίστε την ταχύτητα του δραπάνου. Σε δράπανα με δύο ταχύτητες, τοποθετήστε τον διακόπτη ταχύτητας στο '1' (χαμηλή ταχύτητα) ή στο '2' (υψηλή ταχύτητα), ή τοποθετήστε τον ρυθμιστή μεταβλητής ταχύτητας στην επιθυμητή θέση. Σαν γενικός κανόνας, πρέπει να χρησιμοποιείτε χαμηλή ταχύτητα για μεγάλα τρυπάνια και υψηλή ταχύτητα για μικρά τρυπάνια.

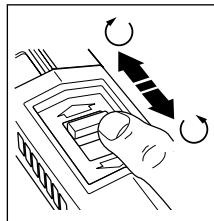

Τοποθετήστε τον διακόπτη αναστροφής στη σωστή θέση για την κατεύθυνση περιστροφής. Μην αλλάζετε ποτέ τη θέση του διακόπτη για κρουστικό/δράπανο, του διακόπτη ταχύτητας ή του διακόπτη αναστροφής κατά τη διάρκεια λειτουργίας.

ΧΡΗΣΗ ΤΟΥ ΔΡΑΠΑΝΟΥ

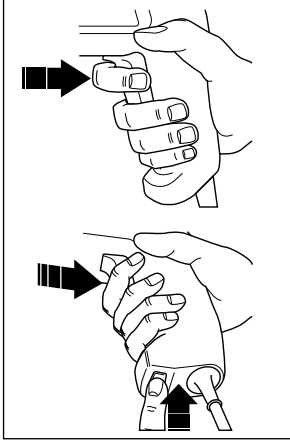

Για να βάλετε το δράπανο σε λειτουργία πατήστε τη σκανδάλη on/off. Το δράπανό σας θα σταματήσει όταν αφήσετε τη σκανδάλη. Αν επιθυμείτε συνεχή λειτουργία, πατήστε το κουμπί συνεχούς λειτουργίας αφού προηγουμένως πατήσετε τη σκανδάλη.

Για να σταματήσετε το δράπανο όταν βρίσκεται σε συνεχή λειτουργία, πατήστε πάλι τη σκανδάλη και αφήστε την. Μην αγγίζετε το τσόκ όταν το δράπανο βρίσκεται σε λειτουργία.

ΧΡΗΣΙΜΕΣ ΥΠΟΔΕΙΞΕΙΣ

- Τοποθετήστε το σωστό τύπο και μέγεθος τρυπανιού ή κατασαβιδιού.
- Επιλέξτε τη σωστή ταχύτητα περιστροφής.
- Κρατάτε πάντα το δράπανο από την κύρια και πλάγια χειρολαβή.
- Κρατάτε πάντα το δράπανο σε ορθή γωνία με την εργασία.

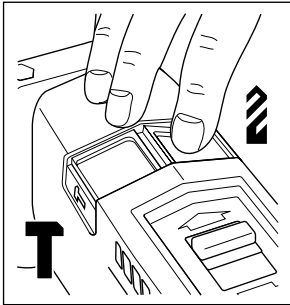

Όταν τρυπάτε σε ξύλο ή μέταλλο, θέστε τον διακόπτη κρουστικό/δράπανο στη θέση δράπανο. Όταν τρυπάτε σε δομικά υλικά, θέστε τον διακόπτη κρουστικό/δράπανο

στη θέση κρουστικό. Όταν βιδώνετε, θέστε τον διακόπτη κρουστικό/δράπανο στη θέση δράπανο.

- Τοποθετήστε τον διακόπτη αναστροφής στη σωστή θέση.
- Μην αλλάζετε ποτέ την κατεύθυνση περιστροφής όταν το δράπανο βρίσκεται σε λειτουργία.
- Μετά τη χρήση, αφαιρέσατε το τρυπάνι από το τσόκ και χτυπήστε ελαφρά το πλευρό του τσόκ

με ένα πλαστικό σφυρί για να φύγουν οι σκόνες. Έτσι θα επεκταθεί η ζωή του τσόκ.

ΨΥΞΗ

Αν το δράπανό σας ζεσταθεί υπερβολικά κατά τη χρήση, τοποθετήστε το διακόπτη ταχύτητας στην υψηλότερη ταχύτητα και αφήστε το να λειτουργήσει χωρίς φορτίο για 2 λεπτά.

ΥΠΕΡΦΟΡΤΩΣΗ

Μην εξασκείτε ποτέ υπερβολική πίεση όταν χρησιμοποιείτε το δράπανο. Υπερβολική πίεση μπορεί να ελαττώσει την ταχύτητα και αποδοτικότητα του δραπάνου. Αυτό δημιουργεί υπερφόρτωση η οποία μπορεί να προκαλέσει βλάβη στον κινητήρα του δραπάνου.

ΔΗΛΩΣΗ ΣΥΜΜΟΡΦΩΣΗΣ ΤΗΣ ΕΚ

Υπεύθυνα δηλώνουμε ότι οι συσκευές:

KD561, KD562, KD564RE, KD564CRE, KD661, KD662, KD664RE, KD664CRE συμμορφούνται προς τις διατάξεις 89/392/EOK, 89/336/EOK, EN55014, 73/23/EOK, EN55104, EN50144

Για καταμετρημένη πίεση ήχου 100dB (A)

Για καταμετρημένη ισχύς ήχου 113dB (A)

Καταμέτρηση δόνησης χεριού/βραχίονα 8.7m/s²

Brian Cooke - Διευθυντής Μηχανολογίας
Black & Decker Ltd, Spennymoor, County Durham
DL16 6JG, Ηνωμένο Βασίλειο

Corded drills user manual

SAFETY INSTRUCTIONS

Warning! When using electric tools, the following basic safety precautions should always be taken to reduce the risk of fire, electric shock and personal injury. Read all these instructions before attempting to operate the product and save this booklet.

For safe operation:

- **Keep the work area clean.** Cluttered areas and benches invite injuries.
- **Consider the work area environment.** Do not expose the power tool to rain and do not use in damp or wet locations. Keep the work area well lit. Do not use the power tool where there is a risk to cause fire or explosion.
- **Guard against electric shock.** Avoid body contact, where possible, with earthed or grounded surfaces (e.g. pipes, radiators, ranges and refrigerators).
- **Keep children away.** Do not let visitors touch the tool or extension cord. All visitors should be kept away from the work area.
- **Store idle tools.** When not in use, tools should be stored in a dry, high or locked place, out of reach of children.
- **Do not force the tool.** It will do the job better and more safely at the rate for which it was intended.
- **Use the right tool.** Do not force small tools or attachments to do the job of a heavy duty tool. Do not use the tool for purposes not intended; for example, do not use a circular saw to cut tree limbs or logs.
- **Dress properly.** Do not wear loose clothing or jewellery as they can be caught in moving parts. Rubber gloves and non-skid footwear are recommended when working outdoors. Wear protective hair covering to contain long hair.
- **Use safety glasses.** Use a face or dust mask as well, if the operation is dusty or if the tool is being used in enclosed spaces.
- **Connecting dust extraction equipment.** If devices are provided for the connection of dust extraction and collection ensure these are connected and properly used, especially in confined areas.
- **Do not abuse the cord.** Never carry the tool by its cord or yank it to disconnect it from the socket. Keep the cord away from heat, oil and sharp edges.
- **Secure the work.** Use clamps or a vice to hold the work. It is safer than using a hand and it frees both hands to operate the tool.
- **Do not overreach.** Keep proper footing and balance at all times.
- **Maintain the tool with care.** Keep a cutting tool sharp and clean for better and safer performance. Follow the instructions for lubricating and changing accessories. Inspect the tools cord periodically and, if damaged, have repaired by an authorised service facility. Inspect the extension cord periodically and replace if damaged. Keep the handles dry, clean and free from oil and grease.
- **Disconnect the tool** when not in use, before servicing and when changing accessories such as blades, bits and cutters.
- **Remove adjusting keys and wrenches.** Form the habit of checking to see that keys and adjusting wrenches are removed from the tool and replaced in the storage area before switching on.
- **Avoid unintentional starting.** Do not carry a plugged-in tool with a finger on the switch. Ensure the switch is off when plugging in.
- **Use an outdoor extension cord.** When a tool is used outdoors, only use an extension cord intended for outdoor use and so marked.
- **Stay alert.** Watch what you are doing, use common sense and do not operate the tool when tired.
- **Check damaged parts.** Before further use of the tool, a guard or other part that is damaged should be carefully checked to determine whether it will operate properly and perform its intended function. Check for alignment of moving parts, free running of moving parts, breakage of parts, mounting and any other conditions that may affect its operation. A guard or other part that is damaged should be properly repaired or replaced by an authorised service centre unless otherwise indicated in the product booklet. Have defective switches replaced by an authorised service centre. Do not use the tool if the switch does not turn it on and off.
- **Warning!** The use of any accessory or attachment, other than recommended in the product booklet, may present a risk of personal injury.
- **Have the tool repaired by a qualified person.** The electrical tool is in accordance with the relevant safety requirements. Repairs should only be carried out by qualified persons using original spare parts, otherwise, this may result in considerable danger to the user.

Save these instructions!

DOUBLE INSULATION



The tool is double insulated. This means that all the external metal parts are electrically insulated

from the mains power supply. This is done by placing insulation barriers between the electrical and mechanical components making it unnecessary for the tool to be earthed.

Note: Double insulation does not take the place of normal safety precautions when operating the tool. The insulation system is for added protection against injury resulting from a possible electrical insulation failure within the tool.

ELECTRICAL SAFETY

Be sure the supply is the same as the voltage given on the rating plate. The tool is fitted with a two-core cable and plug.

MAINS PLUG REPLACEMENT (UK ONLY)

Should the mains plug need replacing and you are competent to do this, proceed as instructed below. If you are in doubt, contact a Black & Decker service centre or a qualified electrician.

- Disconnect the plug from the power supply.
 - Cut off the plug and dispose of safely. A plug with bared copper conductors is very dangerous if engaged in a live socket outlet.
 - Only fit BS1363A approved plugs fitted with the correctly rated fuse.
- Note:** Fuses do not give personal protection against electric shock.
- The cable wire colours, or a letter, will be marked at the connection point of most good quality plugs. Attach the wires to their respective points in the plug (see diagram). Brown is L (live) and blue is N (neutral).

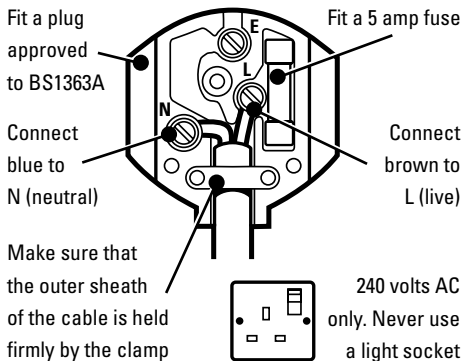

- Before replacing the top cover of the plug ensure that the cable restraint is holding the outer sheath of the cable firmly and that the two leads are correctly

fixed at the terminal screws. If the fuse cover is missing or damaged do not use the plug. For replacement or detachable fuse covers, contact a Black & Decker service centre.

Warning! Never connect live or neutral wires to the earth pin marked E or \perp .

MAINS PLUG REPLACEMENT (AUSTRALIA AND NEW ZEALAND ONLY)

Should the mains plug or cordset of the product be damaged, it must only be replaced by an authorised Black & Decker service agent because special purpose tools are required.

EXTENSION CABLES

Up to 30m (100ft) of Black & Decker 2-core extension cable (or 3-core extension cordset, in Australia and New Zealand) can be used without undue loss of power.

Note: An extension cable should not be used unless absolutely necessary. Use of an improper extension cable could result in a risk of fire and electric shock. If an extension cable must be used, make sure it is properly wired, contains the correct rated fuse as recommended in its literature and is in good electrical condition.

UNWANTED TOOLS AND THE ENVIRONMENT



Should you find one day that the tool needs replacement or is of no further use, think of the protection of the environment. Black & Decker service centres will accept old tools and will dispose of them in an environmentally safe way.

THE BLACK & DECKER GUARANTEE (UK, AUSTRALIA AND NEW ZEALAND ONLY)

If the Black & Decker product becomes defective due to faulty materials and workmanship, within 24 months from the date of purchase, we guarantee to either replace all defective parts or at our discretion, replace the unit free of charge provided that:

- The product is returned to us or our authorised repairers with evidence of date of purchase.
- The product has not been used for trade, professional or hire purposes.
- The product has not been subjected to misuse or neglect.
- The product has not sustained any damage through foreign objects, substances or accidents.
- Repairs have not been attempted by anyone other than our own service staff or authorised repair distributors.

ENGLISH

This guarantee is offered as an extra benefit and is additional to the customers statutory rights.

AFTER SALES SERVICE FOR THE BLACK & DECKER PRODUCT (UK, AUSTRALIA AND NEW ZEALAND ONLY)

Black & Decker offers a nationwide after sales service through our company operated service centres and concessionaries on the Channel Islands and Isle of Man. It is our aim to offer excellent service, fast repairs, extensive parts availability and full accessory support. The use of other than genuine Black & Decker accessories and parts may damage or reduce the performance of your Black & Decker product and may also endanger the user. The terms and conditions of the warranty may also be effected.

THE AFTER SALES SERVICE POLICY (UK, AUSTRALIA AND NEW ZEALAND ONLY)

It is our aim that all Black & Decker customers should be totally satisfied with their Black & Decker product and after sales service, but if help or advice is needed please contact the local Black & Decker service centre manager who will be happy to help. Full details of our unique after sales service can be obtained from any of our Black & Decker service centres.

ACCESSORIES

The performance of any power tool is dependant upon the accessory used. Black & Decker accessories are engineered to high quality standards and are designed to enhance the performance of your tool. Buying a Black & Decker accessory will ensure that you get the very best from your Black & Decker tool.

TECHNICAL DATA

The level of sound pressure of the tool is in accordance with EEC legislation. It is recommended that you take appropriate measures for the protection of your hearing if the sound level seems uncomfortable. This normally equates to a sound pressure in excess of 85dB (A).

Note: This user manual also covers catalogue numbers ending with a letter suffix. Refer to your carton for details of your product.

FEATURES

1. On/off switch
2. Speed control
3. Lock-on button
4. Side handle
5. Chuck jaws
6. Chuck
7. Hammer/drill switch
8. Forward/reverse switch

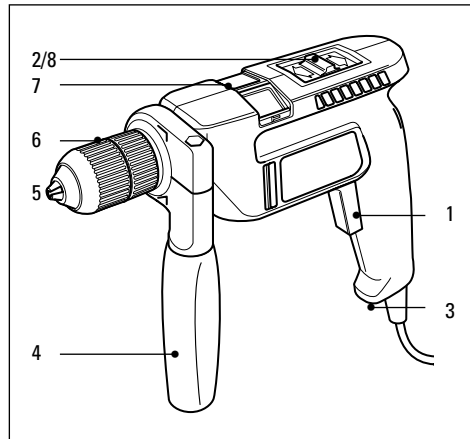

Your drill includes some or all of these features:

- The on/off switch is used to operate your drill in all modes of operation.
- The variable speed control provides optimal control of your drill for a wide range of tasks.
- On two-speed drills, the speed switch permits selection of the appropriate drilling speed.
- The lock-on button provides continuous operation of your drill.
- The side handle (where provided) gives a secondary gripping position for your drill.
- Your drill can operate as a hammer drill or as a rotary drill depending on the setting of the hammer/drill switch.
- The forward/reverse switch controls the direction of rotation when your drill is used as a screwdriver, or when clearing a jammed drill bit.

FITTING THE DRILL BIT (KEYLESS CHUCKS)

Proceed as follows:

Disconnect the plug from the electricity supply.

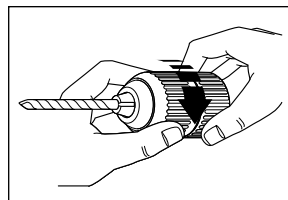

While holding the rear section of the chuck, rotate the front section until the jaws of the chuck are sufficiently open.

Insert the drill bit

in the jaws of the chuck. Hold the rear section of the chuck while tightening the front section. Twist the two sections firmly in opposite directions to securely grip the drill bit.

FITTING THE DRILL BIT (KEYED CHUCKS)

Proceed as follows:

Disconnect the plug from the electricity supply.

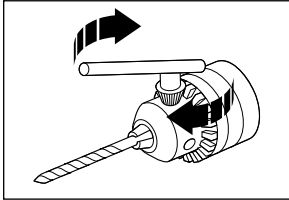

Rotate the barrel of the chuck until the jaws are sufficiently open. Insert the drill bit in the jaws of the chuck. Insert the chuck key with

the end of the chuck key in one of the three holes in the body of the chuck and the head of the chuck key engaged with the barrel of the chuck. Turn the chuck key clockwise to tighten the jaws and securely grip the drill bit. Remove the chuck key.

REMOVING THE CHUCK (KEYLESS CHUCKS)

Proceed as follows:

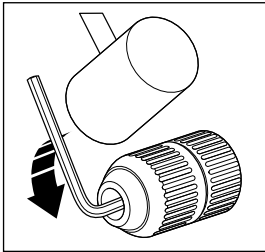

To remove the chuck, open the jaws, hold it firmly in one hand and with a screwdriver held in the other hand, turn the set-screw in the chuck clockwise approximately one turn, to loosen it.

Place an allen key in the chuck and tighten the jaws. Give the allen key a short powerful blow in an anti-clockwise direction with a hammer to loosen the chuck on the spindle. Remove the allen key. Use the screwdriver to turn the set-screw clockwise until it totally disengages from the spindle. Remove the chuck from the spindle by rotating it anti-clockwise. To fasten the chuck, put it on the thread and turn it clockwise until it stops. Put in the screw and turn it anti-clockwise until absolutely firm.

REMOVING THE CHUCK (KEYED CHUCKS)

Proceed as follows:

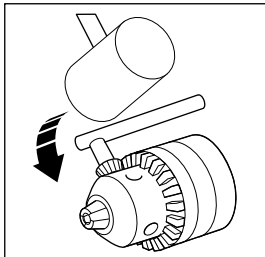

To remove the chuck, open the jaws of the chuck with the chuck key. Hold the chuck firmly in one hand, and with a screwdriver turn the screw set in the chuck clockwise with the other hand until it comes out.

Use only the correct chuck key. Place the chuck key into the chuck, and hold the drill firmly in one hand with the chuck pointing away from you. Rotate the chuck so that the chuck key is just above the horizontal position on the right hand side of the machine. Give the crossbar end of the key a sharp downward blow with a mallet or light hammer. The chuck should now be sufficiently loose to be unscrewed by hand.

FITTING THE SIDE HANDLE

Proceed as follows:

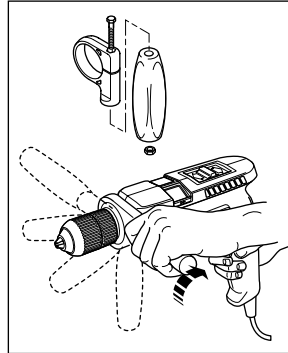

To assemble the side handle, fit the bolt in the clamp and the nut in the handle. Loosely assemble the handle and clamp. Position the side handle on the body of your drill. Rotate the handle around the body of your drill until it is in the desired

position. Tighten the handle by turning clockwise.

PREPARING YOUR DRILL FOR OPERATION

Proceed as follows:

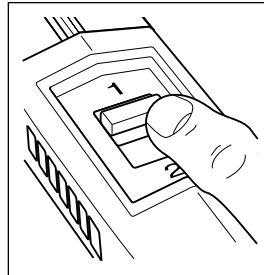

Fit the correct accessory for the job. Set the speed of your drill. On two-speed drills, set the two-speed switch to '1' (low-speed) or '2' (high-speed), or set the variable speed control to the desired speed. As a general

rule, for large size drill bits use low speeds and for smaller drill bits use high speeds.

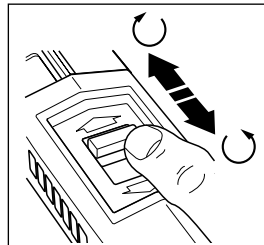

Set the forward/reverse switch to the desired direction of rotation. Never change the setting of the hammer switch, the speed switch or the forward/reverse when your drill is operating.

ENGLISH

USING YOUR DRILL

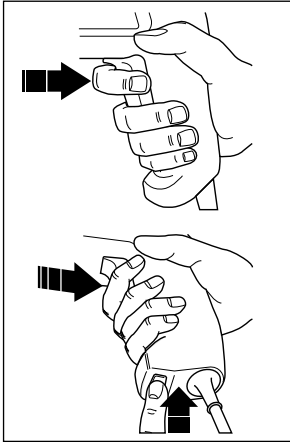

To switch your drill on, depress the on/off switch. Your drill stops when the on/off switch is released. If continuous operation is required, depress the lock-on button while the on/off switch is depressed. To stop your drill when operation is continuous, depress the on/off switch again and release.

While your drill is in operation, do not touch the chuck.

HANDY HINTS

- Fit the correct size and type of drill or screwdriver bit.
- Set the correct drill speed.
- Always hold your drill using the handle and the side handle.
- Always hold your drill at right-angles to your work.

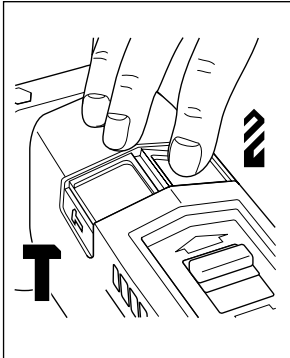

When drilling wood and metal, set the hammer switch to the drill mode .
When drilling masonry, set the hammer switch to the hammer mode .
When screwdriving, set the hammer switch to the drill mode .

- Set the forward/reverse switch to the correct direction.
- Never change the direction of rotation when your drill is in operation.
- After use, remove the drill bit and gently tap the side of the chuck with a soft-faced hammer to remove the dust. This will extend the life of the chuck.

COOLING DOWN

If your drill becomes too hot in use, set the speed control to its highest setting and allow your drill to operate without load for 2 minutes.

OVERLOAD

Never use excessive force when using your drill. Too much pressure can reduce the speed of your drill and reduce its efficiency. This can result in an overload which can cause damage to the motor of your drill.

EC DECLARATION OF CONFORMITY

We declare that units: **KD561, KD562, KD564RE, KD564CRE, KD661, KD662, KD664RE, KD664CRE** conform to 89/392/EEC, 89/336/EEC, EN55014, 73/23/EEC, EN55104, EN50144

A weighted sound pressure 100dB (A)

A weighted sound power 113dB (A)

Hand/arm weighted vibration 8.7m/s²

Brian Cooke - Director of Engineering
Black & Decker Ltd, Spennymoor, County Durham
DL16 6JG United Kingdom

The Black & Decker policy is one of continuous improvement to our product and as such we reserve the right to change the product specification without prior notice.

Taladro eléctrico con cable - manual de instrucciones

INSTRUCCIONES DE SEGURIDAD

¡Precaución! Cuando use herramientas eléctricas, deberá tomar siempre unas precauciones básicas para evitar el riesgo de incendio, descargas eléctricas o daños personales. Entre otras, las que le indicamos a continuación. Antes de usar esta máquina, lea con atención todas estas instrucciones y guárdelas para cualquier consulta.

Para mayor seguridad:

- **Mantenga despejada la zona de trabajo.** Las zonas y los bancos de trabajo desordenados son más propensos a que se produzcan daños personales.
- **Tenga en cuenta su ambiente de trabajo.** No exponga las herramientas eléctricas a la lluvia. No las use en sitios mojados o húmedos. Mantenga la zona de trabajo bien iluminada. No use las herramientas eléctricas cerca de líquidos o gases inflamables.
- **Protéjase contra descargas eléctricas.** Evite el contacto corporal con elementos de masa (tuberías, radiadores, frigoríficos).
- **Mantenga a los niños alejados.** No deje que otras personas toquen la herramienta o el cable. Manténgalas alejadas de la zona de trabajo.
- **Guarde las herramientas cuando no las use.** Guárdelas en un lugar seco, alto y cerrado, fuera del alcance de los niños.
- **No fuerce la herramienta.** Funcionará mejor y de forma más segura a la velocidad para la que está diseñada.
- **Use la herramienta adecuada.** No fuerce las herramientas o accesorios pequeños utilizándolos en trabajos de herramientas pesadas. No use las herramientas para trabajos para los que no están diseñadas; por ejemplo, no use una sierra circular para cortar troncos o leña.
- **Lleve ropa apropiada.** No lleve ropa suelta ni bisutería; podría engancharse en las partes móviles. Cuando trabaje en exteriores, le recomendamos usar guantes de goma y calzado que no resbale. No lleve el pelo suelto; recójase con algo que lo cubra.
- **Use gafas de seguridad.** Si además se produce polvo, lleve una máscara o mascarilla.
- **No tire del cable.** No lleve la herramienta por el cable ni tire de él para desenchufarla. Mantenga el cable alejado del calor, la grasa y los bordes cortantes.
- **Sujete la pieza de trabajo.** Use abrazaderas o un tornillo de banco para sujetar la pieza. Es más seguro que usar las manos y así tendrá las dos manos libres para manejar la herramienta.
- **No adopte posturas forzadas al usar la herramienta.** Manténgase en todo momento en equilibrio sobre sus pies.
- **Cuide las herramientas para mantenerlas en buen estado.** Manténgalas limpias y afiladas, para que funcionen mejor. Siga las instrucciones de lubricación y cambio de accesorios. Inspeccione periódicamente los cables y alargaderas y si presentan algún defecto, llévelos a reparar a un centro de servicio autorizado. Mantenga las empuñaduras limpias, secas y sin aceite y grasa.
- **Desenchufe las herramientas cuando no las use,** antes de inspeccionarlas y cuando vaya a cambiar accesorios como las cuchillas, brocas o fresas.
- **Quite las llaves de ajuste.** Acostúmbrase a comprobar siempre si ha quitado las llaves de ajuste, antes de poner en marcha la herramienta.
- **Evite la puesta en marcha accidental.** No lleve una herramienta enchufada con el dedo en el interruptor. Antes de enchufar la herramienta a la corriente, compruebe si está desconectada.
- **Uso de alargaderas.** Cuando use la herramienta en exteriores, use sólo alargaderas especificadas para exteriores.
- **Manténgase alerta.** Mire lo que está haciendo. Use el sentido común. No use una herramienta eléctrica cuando esté cansado.
- **Conecte el equipo de extracción de serrín.** Si su máquina tiene conector para aspirador o bolsa de recogida del serrín, procure conectarlos y usarlos, sobre todo si trabaja en espacios reducidos.
- **Compruebe el estado de la herramienta.** Cuando un protector u otra pieza esté dañado, antes de seguir usando la herramienta revíselo con gran atención y compruebe si funciona correctamente según el uso al que está destinado. Compruebe la alineación de las piezas móviles, si hay piezas atascadas, rotas, montadas y con cualquier otro defecto o signo de que no van a funcionar bien. Si no se indica otra cosa en el presente manual, siempre que un protector o cualquier otra pieza esté dañado se debe sustituir inmediatamente o reparar en un centro de servicio autorizado. Lleve los interruptores defectuosos a un centro de servicio autorizado para su cambio o reparación. No use nunca la herramienta si el interruptor no funciona perfectamente.
- **¡Precaución!** El uso de accesorios o piezas no recomendadas expresamente en este manual de instrucciones puede representar riesgos de daños personales.

ESPAÑOL

- **La reparación de la herramienta debe hacerla una persona cualificada.** Esta herramienta eléctrica cumple todas las normas de seguridad aplicables. Sólo las personas cualificadas deberán llevar a cabo las reparaciones, usando piezas de recambio originales. Si esto no se cumple, podría resultar muy peligroso para el usuario.

¡Guarde estas instrucciones!

DOBLE AISLAMIENTO



Su herramienta lleva doble aislamiento. Esto supone que todas las partes metálicas externas están aisladas eléctricamente, lo cual se consigue colocando una barrera aislante extra entre las partes mecánicas y eléctricas de la máquina, que evita tener que conectar la máquina a masa. **Nota:** El doble aislamiento no le exime de tomar las precauciones de seguridad normales cuando use esta herramienta. El sistema de doble aislamiento es para protegerle mejor contra posibles daños derivados de algún fallo en el aislamiento eléctrico.

SEGURIDAD ELÉCTRICA

Compruebe si el voltaje de su instalación coincide con el de la herramienta, que aparece en la placa de características. Este taladro lleva cable y enchufe de dos hilos.

ALARGADERAS

Podrá usar alargaderas Black & Decker de dos hilos y hasta 30m sin que su herramienta pierda potencia.

Nota: No use una alargadera si no es absolutamente necesario. El uso de alargaderas inadecuadas puede producir riesgo de incendio y descargas eléctricas. Si utiliza una alargadera, compruebe si está bien conectada y en perfecto estado.

LAS HERRAMIENTAS DESECHADAS Y EL MEDIO AMBIENTE



Si un día ve que tiene que cambiar su herramienta o que ya no le sirve, piense en la protección del medio ambiente. Los Centros de Servicio Black & Decker aceptarán sus herramientas viejas para tirarlas de modo que no contaminen.

LA GARANTÍA BLACK & DECKER

Si su producto Black & Decker presenta algún defecto de materiales o mano de obra dentro de los 24 meses siguientes a la fecha de compra, le garantizamos que cambiaremos las piezas defectuosas o, a nuestro criterio, le ofreceremos otra unidad gratis, siempre que:

- Se devuelva el producto a Black & Decker o a un Centro de Servicio autorizado, aportando prueba de la fecha de compra.
- El producto no se haya utilizado para fines profesionales o para alquilarlo.
- El producto no haya sido sometido a maltrato o usado descuidadamente.
- El producto no haya sufrido daños debidos a objetos o sustancias extrañas o a accidente.
- No se haya intentado repararlo por personal distinto al de nuestros Centros de Servicio autorizados.

ACCESORIOS

El rendimiento de cualquier herramienta eléctrica depende de los accesorios utilizados. Los accesorios originales Black & Decker están fabricados con la máxima calidad y diseñados de modo que mejoren el rendimiento de sus herramientas eléctricas. Con accesorios originales Black & Decker obtendrá el máximo rendimiento de sus herramientas eléctricas Black & Decker.

DATOS TÉCNICOS

El nivel de presión sonora de esta herramienta cumple la legislación de la UE. No obstante, si el ruido le resulta incómodo, le recomendamos que tome las medidas adecuadas para protegerse los oídos. El ruido suele molestar cuando la presión sonora supera los 85dB (A). La política de Black & Decker es la mejora continua de nuestros productos, y por ello nos reservamos el derecho a cambiar las especificaciones de nuestros productos sin aviso previo.

Nota: Este producto puede venir con algunas o con todas las funciones mencionadas. Este manual cubre también los números de catálogo con sufijo alfabético. Mayores detalles de su producto se hallan en el envase.

DESCRIPCIÓN

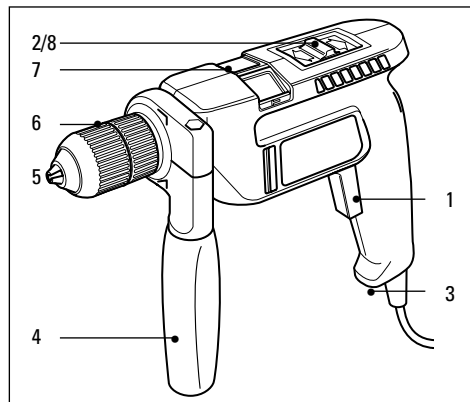

1. Conmutador de conexión/desconexión
2. Control de velocidad
3. Botón de bloqueo
4. Empuñadura lateral
5. Mordaza del portabrocas
6. Portabrocas
7. Selector percutor/taladro
8. Conmutador de avance/reverso

Su taladro incorpora todas o algunas de las siguientes características:

- En todos los modos de operación se utiliza el conmutador para hacer funcionar su taladro.
- El control de velocidad variable ofrece un óptimo control de su taladro permitiéndole así realizar una amplia gama de trabajos diferentes.
- En taladros de doble velocidad, el control de velocidad permite seleccionar la velocidad apropiada del taladro.
- El botón de bloqueo permite un funcionamiento continuo de su taladro.
- La empuñadura lateral (si es que la tiene) ofrece una posición adicional para sostener su taladro.
- Su taladro puede funcionar con percutor o con movimiento rotativo, según la posición del selector percutor/taladro.
- El conmutador de avance/reverso controla el sentido de rotación cuando se utiliza el taladro como destornillador, o cuando requiera sacar una broca atrancada.

COLOCACIÓN DE LA BROCA (PORTABROCAS SIN LLAVE)

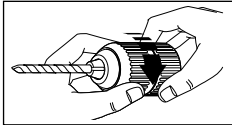

Desconecte el enchufe de la corriente eléctrica. Sosteniendo la parte posterior del portabrocas, haga girar la parte

delantera hasta que la mordaza del portabrocas se haya abierto suficientemente. Introduzca la broca en la mordaza del portabrocas. Sostenga la parte posterior del portabrocas mientras se ajusta la parte delantera. Haga girar las dos secciones apretando a fondo en sentido contrario para ajustar bien la broca.

COLOCACIÓN DE LA BROCA (PORTABROCAS CON LLAVE)

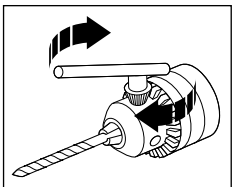

Desconecte el enchufe de la corriente eléctrica. Haga girar el casquillo del portabrocas hasta que la mordaza esté suficientemente abierta. Introduzca la broca en la

mordaza del portabrocas. Introduzca la llave del portabrocas colocando la punta de la llave del portabrocas en uno de los tres agujeros del cuerpo del portabrocas y encajando la cabeza de la llave del portabrocas en su casquillo. Para ajustar bien la mordaza y la broca, haga girar a derechas la llave del portabrocas. Saque la llave del portabrocas.

PARA QUITAR EL PORTABROCAS SIN LLAVE

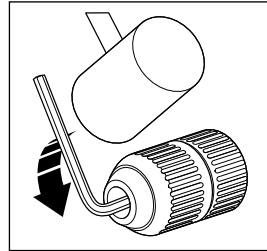

Para quitar el portabrocas, abra las mordazas, sujételo bien con una mano y con la otra quite con un destornillador el tornillo que encontrará en el fondo, haciéndolo

girar a derechas aproximadamente una vuelta. Meta una llave allen en el portabrocas y dele un golpe seco hacia la izquierda con un martillo para aflojarlo. Quite la llave allen. Con el destornillador, afloje el tornillo a derechas hasta que salga del eje. Quite el portabrocas del eje haciéndolo girar a izquierdas. Para poner el portabrocas, métalo en la rosca y gírelo a derechas hasta el tope. Ponga el tornillo y apriételo bien a izquierdas con el destornillador.

PARA QUITAR EL PORTABROCAS CON LLAVE

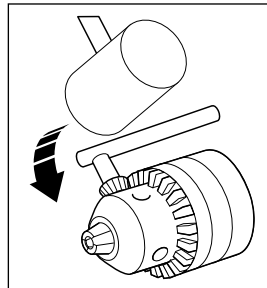

Abrir la mordaza del portabrocas con la llave correspondiente. Sujetar fuertemente el portabrocas con una mano, y con la otra introducir un destornillador en la muesca que hay al fondo del

portabrocas, y hacerlo girar a derechas hasta que salga. Utilizar sólo la llave apropiada. Colocar la llave en el portabrocas, manteniendo el taladro firmemente sujeto y con el portabrocas hacia delante. Hacer girar el portabrocas hasta que la llave quede en posición horizontal a la derecha de la máquina. Golpear la barra de la llave con un golpe seco hacia abajo, dado con un mazo o martillo ligero. El portabrocas podrá entonces desenroscarse.

ESPAÑOL

INSTALACIÓN DE LA EMPUÑADURA LATERAL

Proceda de la manera siguiente:

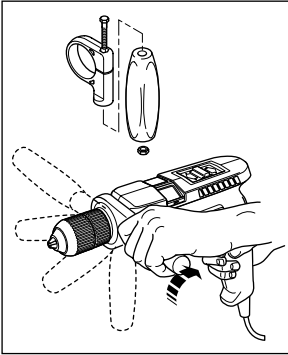

Para instalar la empuñadura lateral, introduzca el tornillo en la abrazadera y la tuerca en la empuñadura. Coloque la empuñadura y la abrazadera en su lugar, sin afirmarse. Ponga la empuñadura lateral en su

posición en la carcasa de su taladro. Pase la empuñadura alrededor de la carcasa del taladro hasta que se encuentre en la posición requerida. Afirme la empuñadura haciéndola girar a derechas.

PREPARACIÓN DE SU TALADRO PARA USO

Proceda de la manera siguiente:

Instale el accesorio correspondiente para el trabajo que quiera realizar.

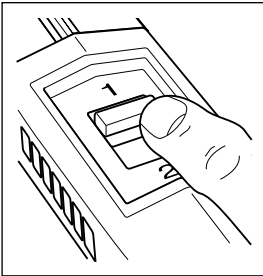

En caso necesario, ponga el tope de profundidad en la posición requerida. Seleccione la velocidad de su taladro. En taladros de dos velocidades, ponga el interruptor de dos velocidades en '1' (baja

velocidad) o '2' (alta velocidad), o ponga el control de velocidad variable en la velocidad requerida.

Generalmente hay que seleccionar velocidades bajas para brocas de gran tamaño y velocidades altas para brocas de tamaño más pequeño.

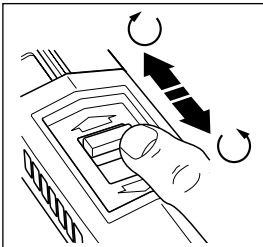

Según el sentido de rotación que requiera, ponga en la posición correspondiente el conmutador de avance/reverso. Nunca cambie la posición del selector de percusión,

control de velocidad o conmutador de avance/reverso cuando el taladro esté marchando.

UTILIZACIÓN DE SU TALADRO

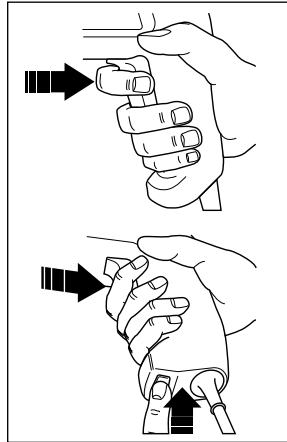

Para poner en marcha su taladro, presione el conmutador de conexión/desconexión. Su taladro deja de funcionar cuando se afloja el conmutador. Si se requiere funcionamiento continuo, presione el botón de bloqueo y al mismo tiempo continúe

presionando el conmutador de conexión/desconexión. Para detener el taladro cuando esté en funcionamiento continuo, presione nuevamente el conmutador de conexión/desconexión y aflójelo en seguida. No toque el portabrocas cuando esté funcionando su taladro.

CONSEJOS ÚTILES

- Instale la broca o destornillador del tamaño y tipo apropiado.
- Seleccione la velocidad apropiada.
- Siempre sostenga su taladro con el mango y empuñadura lateral.
- Siempre mantenga un ángulo recto entre usted y el material que está trabajando.

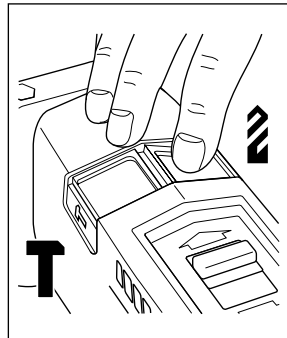

Para perforar madera y metal ponga el selector en modo de taladro. Para perforar albañilería, ponga el selector en modo percutor. Para atornillar, ponga el selector en modo de taladro.

- Coloque el conmutador de avance/reverso en la posición correcta.
- Nunca cambie el sentido de rotación cuando su

taladro esté funcionando.

- Después de usar, saque la broca y con un martillo golpee suavemente el lado del portabrocas para sacar el polvo. Esto aumenta la vida útil del portabrocas.

ENFRIAMIENTO

Si el taladro se calienta demasiado al ser usado, ponga el control en velocidad máxima y deje que funcione sin carga durante 2 minutos.

SOBRECARGA

Nunca presione excesivamente la herramienta. Una presión excesiva puede reducir la velocidad de su taladro y reducir su eficacia. A consecuencia de esto, es posible que se produzca una sobrecarga que puede dañar el motor del taladro.

DECLARACIÓN DE CONFORMIDAD DE LA UE

Declaramos que estas unidades: **KD561, KD562, KD564RE, KD564CRE, KD661, KD662, KD664RE, KD664CRE** cumplen las directivas 89/392/CEE, 89/336/CEE, EN55014, 73/23/CEE, EN55104, EN50144
Presión sonora ponderada 100dB(A)
Potencia sonora ponderada 113dB(A)
Las vibraciones ponderadas al brazo/
la mano son de 8.7m/s²



Brian Cooke - Director de Ingeniería
Black & Decker, Spennymoor, Co Durham, DL16 6JG, RU

Notice d'utilisation des perceuses électriques

RÈGLES DE SÉCURITÉ

Attention! Lorsque vous utilisez un appareil électroportatif, le respect systématique de ces quelques règles élémentaires de sécurité doit permettre de réduire les risques d'incendie, d'électrocution ou de blessures physiques. Assurez-vous d'avoir bien lu et assimilé ces règles avant de commencer à utiliser votre machine.

Pour une utilisation sans risque:

- **Gardez une zone de travail rangée.** Un endroit propre et rangé évite tout accident.
- **Prenez garde à l'environnement de travail.** Ne pas exposer les outils à la pluie. Ne pas les utiliser dans un endroit humide ou mouillé. S'assurer que la zone de travail est correctement éclairée. Ne jamais utiliser un outil électroportatif lorsqu'il y a un risque d'incendie ou d'explosion.
- **Prenez garde au risque de décharge électrique.** Autant que possible, éviter les contacts directs avec des surfaces reliées à la terre (par exemple un réfrigérateur, un radiateur).
- **Tenez les enfants à l'écart.** Ne pas laisser d'autres personnes toucher l'outil ou le câble d'alimentation. Les tenir à l'écart de la zone de travail.
- **Rangez les outils après usage.** Après utilisation, l'outil doit être rangé dans un endroit sec et en hauteur ou sous clé, hors de portée des enfants.
- **Ne forcez pas sur l'outil.** L'outil travaillera mieux et en sécurité au rythme pour lequel il a été conçu.
- **Utilisez le bon outil.** Ne tentez pas de faire avec un outil premier prix ou ses accessoires le travail d'un outil plus puissant. Utilisez toujours un outil pour le travail pour lequel il a été conçu. Par exemple, n'utilisez pas une scie circulaire pour couper la branche d'un arbre ou l'abattre.
- **Portez un habillement adapté.** Ne portez pas d'habits lâches ou de bijoux qui pourraient se prendre dans les parties mobiles de l'outil. Des gants en caoutchouc et des chaussures non glissantes sont recommandés pour une utilisation en plein air. Accrochez vos cheveux.
- **Portez des lunettes de protection.** Portez un masque de protection ou anti-poussière si l'utilisation que vous faites de l'appareil dégage de la poussière ou se situe dans un endroit clos.
- **Ne maltraitez pas le cordon de raccordement.** Ne portez jamais l'outil par son cordon. Ne tirez jamais sur le cordon pour débrancher l'outil. Tenez toujours le cordon à l'abri de la chaleur et à l'écart de la partie coupante de l'outil.
- **Prenez garde au câble d'alimentation.** Utilisez des serre-joints ou un étau pour maintenir le matériau sur lequel vous travaillez. Cela est plus sûr que de tenir le matériau d'une main et vous permet d'avoir les deux mains libres pour faire fonctionner l'outil.
- **Veillez à bien rester en équilibre.** Soyez toujours en bon appui sur vos deux pieds et gardez l'équilibre à tout moment.
- **Entretenez bien vos outils.** Gardez les outils coupants aiguisés et propres pour de meilleures performances en toute sécurité. Merci de suivre les instructions pour lubrifier ou changer les accessoires. Inspectez régulièrement le câble d'alimentation, et, s'il est endommagé, faites le réparer par un service après-vente agréé. Soyez également régulièrement attentif au cordon de rallonge. Remplacez-le si nécessaire. Maintenez les poignées de l'outil propres, sans huile ni graisse.
- **Débranchez l'outil.** Retirez la prise du secteur lorsque vous n'utilisez pas l'outil et à chaque fois que vous l'entretenez, que vous changez un accessoire comme les lames, les forets, les fers d'un rabot...
- **Enlevez les clés de serrage avant utilisation.** Avant de mettre en marche, prenez l'habitude de vérifier que les clés de serrage ne sont pas restées sur la machine mais sont bien rangées dans l'emplacement prévu à cet effet.
- **Évitez les démarrages intempestifs.** Ne prenez pas un appareil branché sur le secteur en posant le doigt sur la gâchette. Assurez-vous que l'interrupteur est sur la position arrêté avant de brancher votre outil.
- **Utilisez des rallonges spécialement prévues pour le plein air.** Lorsque vous utilisez un outil à l'extérieur, n'utilisez que des rallonges spécialement prévues pour le plein air.
- **Restez attentifs et concentrés sur votre travail.** Soyez attentifs à ce que vous faites. Faites preuve de bon sens. N'utilisez pas d'outil lorsque vous êtes fatigué.
- **Branchez votre outil sur un aspirateur.** S'il existe un mécanisme de connexion à un aspirateur, assurez-vous qu'il est correctement mis en place et utilisé, particulièrement dans un environnement clos.
- **Vérifiez si votre appareil est endommagé.** Avant de continuer à utiliser l'outil, la protection ou la partie de l'outil qui est endommagée doit être inspectée attentivement pour déterminer si l'outil peut encore fonctionner. Assurez-vous de l'alignement des parties mobiles, du bon serrage et du bon montage des parties, et des autres éléments qui pourraient affecter son bon fonctionnement. Une protection ou

toute autre partie endommagée doit être correctement réparée ou changée par un SAV agréé comme indiqué dans ce manuel. Faites également remplacer un interrupteur défectueux par un SAV agréé. N'utilisez jamais un outil dont l'interrupteur de mise en marche ne fonctionne pas.

- **Attention!** L'utilisation d'un accessoire ou d'un complément autre que ceux recommandés dans ce manuel d'utilisation peut provoquer des risques de blessures physiques.
- **Faites réparer votre outil par une personne qualifiée.** Cet outil électroportatif correspond aux règles de sécurité en vigueur. Sa réparation ne doit être prise en charge que par une personne qualifiée en utilisant des pièces détachées d'origine. Dans le cas contraire, ce peut être très dangereux pour l'utilisateur.

Conservez bien ces instructions!

DOUBLE ISOLATION



Votre outil est totalement isolé. Cela signifie que les parties métalliques externes sont isolées des sources électriques principales. Cela est possible grâce aux barrières isolantes placées entre les composants électriques et la partie mécanique, rendant ainsi inutile le branchement de cet outil sur une prise de terre.

Note: La double isolation ne dispense pas du bon respect des règles de sécurité pour l'utilisation de cet outil. Le système d'isolation renforce la protection contre les accidents pouvant résulter d'une éventuelle défaillance de l'isolation électrique à l'intérieur de l'outil.

SÉCURITÉ ÉLECTRIQUE

Assurez-vous que votre installation est au même voltage que celui indiqué sur la plaque signalétique. Cet outil est équipé avec un câble et une prise deux phases.

RALLONGES

Vous pouvez utiliser jusqu'à 30 mètres de rallonges deux phases Black & Decker sans perte de puissance. **Note:** Une rallonge ne doit être utilisée que si elle est absolument nécessaire. L'utilisation d'un câble non approprié peut provoquer un risque d'incendie ou de décharge électrique. Si une rallonge doit être utilisée, assurez-vous qu'elle est correctement connectée.

L'ENVIRONNEMENT ET LES VIEUX OUTILS



S'il vous arrivait un jour de penser que votre outil ne sert plus ou qu'il doit être remplacé, pensez à

la protection de l'environnement. Les centres Black & Decker prendront en charge vos vieux outils et en disposeront en toute sécurité pour l'environnement

LE SERVICE APRÈS-VENTE BLACK & DECKER (FRANCE)

Tous nos produits sont scrupuleusement testés avant leur sortie d'usine. Cependant si votre perceuse présente un défaut, renvoyez-la à une agence agréée par le service après-vente Black & Decker dont vous trouverez les coordonnées sur minitel 11 consultez Black & Decker dans le département du Rhône. Pour toute information sur notre réseau S.A.V., demandez une liste complète des concessionnaires les plus proches, horaires d'ouverture etc., consultez également le minitel.

GARANTIE BLACK & DECKER (FRANCE)

C'est parce que nous sommes sûrs de la qualité de nos produits que nous pouvons être les premiers à proposer une garantie totale pièces et main d'oeuvre d'une durée de 2 ans. La garantie légale couvrant les défauts ou vices cachés (article 1641 et suivants du code civil) est applicable en tout état de cause. La garantie est effective dans la mesure où ce produit est retourné, non démonté, à l'une de nos stations services agréées; il doit être accompagné d'un avis indiquant les anomalies constatées ainsi que d'une preuve de garantie (certificat de garantie dûment rempli et portant le cachet du revendeur ou ticket de caisse). Sont exclus de la garantie:

- Les produits réparés par des tiers.
- Les pannes dues à une mauvaise utilisation, à un entretien défectueux.

GARANTIE BLACK & DECKER (SUISSE)

Nous vous félicitons d'avoir porté votre choix sur un appareil Black & Decker. La fabrication soignée de ce produit de qualité nous permet de vous accorder une période prolongée de garantie de 2 ans à partir de la date d'achat. Par conséquent, si contre toute attente votre appareil présentait un défaut durant les 24 mois qui suivent votre achat nous vous garantissons la remise en état de l'outil ou, selon notre appréciation le remplacement gratuit à condition que:

- L'appareil soit renvoyé à notre agence-service après-vente autorisée accompagné de la carte de garantie ou de la preuve de l'achat (facture ou quittance de caisse avec date de l'achat).
- L'appareil ait été utilisé convenablement et que seuls des accessoires Black & Decker originaux y aient été ajoutés.

FRANÇAIS

- D'éventuelles réparations n'aient été effectuées que par notre agence service après-vente
- Les accessoires tels que par exemple foret, lame de scie, couteaux pour rabot, disque à tronçonner sont exclus de cette garantie. Des prestations de garantie n'entraînent ni une prolongation du délai de garantie ni un nouveau délai de garantie.

LES ACCESSOIRES

La performance d'un outil est dépendante de l'accessoire utilisé. Les accessoires Black & Decker sont conçus suivant des normes très exigeantes de qualité pour maximiser les performances de votre outil. Acheter un accessoire Black & Decker vous assure d'obtenir la meilleure performance de votre outil électroportatif Black & Decker.

DONNÉES TECHNIQUES

Le niveau sonore de cet outil est en concordance avec les directives de la CEE. Il vous est recommandé de prendre les mesures adéquates de protection auditive si le niveau sonore vous paraît trop élevé. Le niveau normal de pression acoustique ne devrait pas excéder 85 dB.

Nota: Cette notice d'utilisation recouvre également tous les produits du catalogue dont la référence se termine par un suffixe alphabétique. Reportez-vous à l'emballage pour déterminer la référence de votre appareil.

CARACTÉRISTIQUES

1. Interrupteur marche/arrêt
2. Régulateur de vitesse
3. Bouton de blocage
4. Poignée latérale
5. Mâchoires du mandrin
6. Mandrin
7. Interrupteur percussion/perçage
8. Interrupteur marche avant/marche arrière

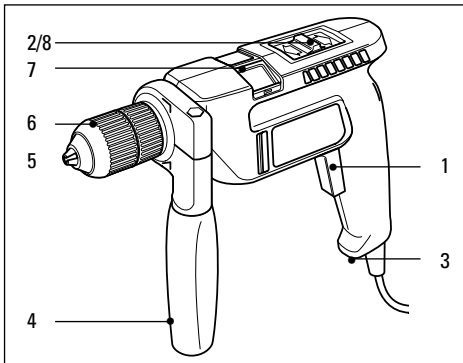

Votre perceuse dispose, partiellement ou en totalité, des caractéristiques suivantes:

- L'interrupteur marche/arrêt est utilisé pour utiliser votre perceuse dans tous les modes de service.
- Le régulateur de vitesse fournit un contrôle optimal de votre perceuse pour vous permettre d'effectuer une vaste gamme de tâches.
- Sur les perceuses à deux vitesses, l'interrupteur de vitesse permet de sélectionner la vitesse de perçage qui convient.
- Le bouton de blocage permet une utilisation en continu de la perceuse.
- La poignée latérale (lorsqu'elle est présente) procure une prise secondaire sur votre perceuse.
- Votre perceuse peut fonctionner en mode percussion ou perceuse rotative, selon le réglage de l'interrupteur percussion/perçage.
- L'interrupteur de marche avant/marche arrière contrôle le sens de rotation lorsque vous utilisez votre perceuse comme tournevis, ou lorsque vous dégagez une mèche coincée.

INSTALLATION DE LA MÈCHE (MANDRINS SANS CLEF)

Suivez les instructions suivantes:

Débranchez l'appareil du courant de secteur.

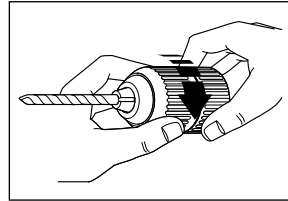

Tout en maintenant la section arrière du mandrin, faites tourner la section avant jusqu'à ce que les mâchoires du

mandrin soient suffisamment ouvertes.

Insérez la mèche dans les mâchoires du mandrin.

Tenez la section arrière du mandrin tout en serrant la section avant. Tournez les deux sections fermement dans le sens inverse l'une de l'autre pour maintenir la mèche fermement en place.

INSTALLATION DE LA MÈCHE (MANDRINS AVEC CLEF)

Suivez les instructions suivantes:

Débranchez l'appareil du courant de secteur.

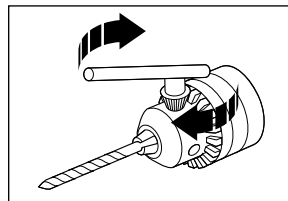

Faites tourner le barillet du mandrin jusqu'à ce que les mâchoires soient suffisamment ouvertes.

Insérez la mèche

dans les mâchoires du mandrin. Insérez la clef de serrage de façon à ce que son extrémité se trouve dans l'un des trois orifices du corps du mandrin et à ce que la tête de la clef de serrage soit engagée dans le barillet du mandrin. Tournez la clef de serrage dans le sens des aiguilles d'une montre pour serrer les mâchoires et maintenir la mèche fermement en place. Retirez la clef de serrage.

RETIRER UN MANDRIN AUTO-SERRANT

Suivez les instructions suivantes:

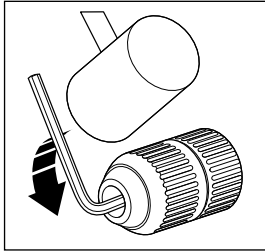

Ouvrez les mâchoires du mandrin. Le tenir fermement d'une main et avec un tournevis tenu dans l'autre main, tournez la vis d'assemblage à l'intérieur du mandrin dans le

sens des aiguilles d'une montre (pas de vis inversé) pour la desserrer d'environ un tour. Placez une clé Allen dans le mandrin et serrez les mâchoires. Frappez la clé Allen d'un coup vif et sec dans le sens inverse des aiguilles d'une montre à l'aide d'un marteau pour desserrer le mandrin sur l'axe. Retirez la clé Allen et utilisez un tournevis pour tourner la vis d'assemblage dans le sens des aiguilles d'une montre jusqu'à ce qu'elle soit désengagée de l'axe. Retirez le mandrin de l'axe en le faisant tourner dans le sens inverse des aiguilles d'une montre. Pour remettre le mandrin, le mettre sur le pas de vis et le tourner dans le sens des aiguilles d'une montre jusqu'à ce qu'il s'arrête. Avec le tournevis, visser complètement la vis, toujours dans le sens inverse des aiguilles d'une montre.

RETIRER UN MANDRIN À CLÉ

Suivez les instructions suivantes:

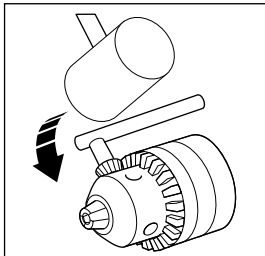

Ouvrez les mâchoires du mandrin. Le tenir fermement d'une main et avec un tournevis tenu dans l'autre main, tournez la vis d'assemblage à l'intérieur du mandrin dans le

sens des aiguilles d'une montre (pas de vis inversé) pour la desserrer jusqu'à ce qu'elle tombe.

Placez une clé Allen dans le mandrin et serrez les mâchoires. Frappez la clé Allen d'un coup vif et sec dans le sens inverse des aiguilles d'une montre à l'aide d'un marteau pour desserrer le mandrin sur l'axe sens inverse en regardant la perceuse de face. Retirez la clé Allen et tournez le mandrin dans le sens inverse des aiguilles d'une montre jusqu'à ce qu'il soit désengagé de l'axe.

INSTALLATION DE LA POIGNÉE LATÉRALE

Suivez les instructions suivantes:

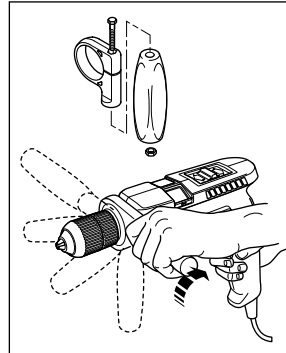

Pour assembler la poignée latérale, installez le boulon dans la bague et l'écrou dans la poignée. Assemblez la poignée et la bague, sans serrer. Placez la poignée latérale sur le corps de votre perceuse.

Faites tourner la poignée autour du corps de votre perceuse jusqu'à ce qu'elle soit à l'endroit voulu. Serrez la poignée en la tournant dans le sens des aiguilles d'une montre.

PRÉPARATION DE LA PERCEUSE POUR UTILISATION

Suivez les instructions suivantes:

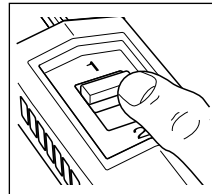

Installez l'accessoire qui convient au travail en main. Réglez la butée de profondeur, le cas échéant. Réglez la vitesse de votre perceuse. Sur les perceuses à deux vitesses, réglez l'interrupteur à deux

vitesses à '1' (basse vitesse) ou '2' (haute vitesse), ou réglez le régulateur de vitesse à la vitesse souhaitée. En règle générale, pour les mèches de taille importante, travaillez à basse vitesse et pour les mèches plus petites, travaillez à haute vitesse.

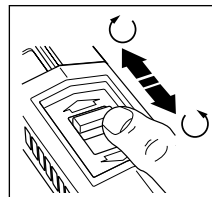

Réglez l'interrupteur de marche avant/marche arrière selon le sens de rotation désiré.

Ne modifiez jamais le réglage de l'interrupteur de percussion, l'interrupteur de vitesse ou l'interrupteur

FRANÇAIS

de marche avant/marche arrière pendant que la perceuse est en marche.

UTILISATION DE LA PERCEUSE

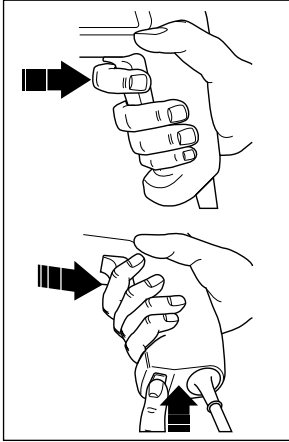

Pour mettre la perceuse en marche, appuyez sur l'interrupteur marche/arrêt. La perceuse s'arrêtera lorsque l'interrupteur est relâché. Si vous souhaitez faire utiliser votre perceuse en continu, appuyez sur le bouton de blocage alors que l'interrupteur

marche/arrêt est enfoncé. Pour arrêter la perceuse si elle est en mode d'utilisation continu, appuyez à nouveau sur l'interrupteur marche/arrêt et relâchez-le. Ne touchez pas au mandrin pendant que la perceuse est en marche.

CONSEILS UTILES

- Installez une mèche ou un embout de tournevis du type et de la taille qui conviennent.
- Réglez correctement la vitesse de la perceuse.
- Tenez toujours la perceuse en utilisant la poignée et la poignée latérale.
- Tenez toujours la perceuse à angle droit par rapport à la pièce de travail.

Lors du perçage de bois ou de métal, réglez

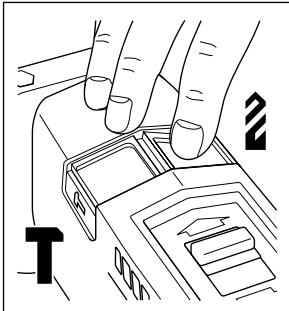

l'interrupteur de percussion au mode perçage

Lors du perçage du béton, réglez l'interrupteur de percussion au mode percussion. Lors de l'utilisation de la

perceuse comme tournevis, réglez l'interrupteur de percussion au mode perçage

- Réglez l'interrupteur de marche avant/marche arrière selon le sens de rotation voulu.

- Ne changez jamais le sens de rotation lorsque la perceuse est en marche.
- Après usage, enlevez la mèche et tapotez légèrement sur le côté du mandrin avec un marteau à tête douce, pour dégager la poussière. Ceci prolongera le cycle de vie du mandrin.

REFROIDISSEMENT

Si votre perceuse chauffe pendant que vous l'utilisez, réglez le régulateur de vitesse au réglage le plus élevé et laissez tourner votre perceuse à vide pendant 2 minutes.

SURCHARGE

N'utilisez jamais de force excessive lorsque vous utilisez votre perceuse. Une pression excessive peut réduire la vitesse et l'efficacité de votre perceuse. Ceci peut provoquer une surcharge qui risque d'endommager le moteur de votre perceuse.

ATTESTATION DE CONFORMITÉ EC

Nous déclarons que les produits: **KD561, KD562, KD564RE, KD564CRE, KD661, KD662, KD664RE, KD664CRE** sont conformes aux 89/392/EEC, 89/336/EEC, EN55014, 73/23/EEC, EN55104, EN50144 Niveau de pression acoustique 100dB (A) Niveau de puissance acoustique 113dB (A) Niveau de vibration main-bras 8.7m/s²

Brian Cooke - Directeur du développement
Black & Decker Ltd, Spennymoor, County Durham
DL16 6JG United Kingdom

Le souci de Black & Decker est l'amélioration continue de ses outils. Nous nous réservons donc le droit de modifier les caractéristiques d'un produit sans notification préalable.

Trapani elettrici - istruzioni per l'uso

NORME DI SICUREZZA GENERALI

Attenzione! Quando utilizzate utensili elettrici, seguite le normali precauzioni di sicurezza per ridurre il rischio di incendio, scosse elettriche o di lesioni personali. Leggete attentamente tutte le istruzioni contenute nel presente manuale prima di utilizzare l'utensile. Conservatele con cura.

Per un corretto e sicuro utilizzo:

- **Tenete pulita l'area di lavoro.** Disordine e detriti sono causa di incidenti.
- **Fate attenzione a dove lavorate.** Non esponete gli utensili alla pioggia e non lavorate in posti bagnati e umidi. Illuminate bene l'area di lavoro. Non utilizzate gli utensili dove c'è il rischio di causare incendi o esplosioni.
- **Precauzioni per evitare scosse elettriche.** Evitare dove possibile, contatti del corpo con superfici con messa a terra o collegati a terra, es. tubi, radiatori, cucine, frigoriferi.
- **Tenete lontani i bambini.** Non permettete agli estranei di toccare l'utensile o il cavo elettrico. Tutti gli estranei vanno tenuti lontani dall'area di lavoro.
- **Riponete l'utensile in un luogo adatto.** Quando non viene utilizzato, l'utensile deve essere tenuto in un luogo asciutto e sicuro e in un ambiente chiuso, fuori dalla portata dei bambini.
- **Non forzate l'utensile.** Esso eseguirà in modo migliore e con maggiore sicurezza il compito per il quale è stato progettato.
- **Utilizzate l'utensile adatto.** Non utilizzate utensili sottodimensionati o con accessori insufficienti ad eseguire compiti gravosi. Non utilizzate utensili per lavori differenti da quelli per cui sono stati progettati, per esempio non usate una sega circolare per tagliare i rami o le radici di un albero.
- **Utilizzate un abbigliamento corretto.** Non portate abiti svolazzanti o gioielli in quanto potrebbero restare incastrati nelle parti mobili dell'utensile. Per lavori esterni si consiglia l'utilizzo di guanti di gomma e di scarpe anti-sdrucchio. Se avete i capelli lunghi usate un copricapo.
- **Usate occhiali protettivi.** Indossate anche una mascherina protettiva se durante il lavoro si genera pulviscolo o se usate l'utensile in spazi ristretti.
- **Usate correttamente il cavo.** Non trasportate mai l'utensile tenendolo per il cavo. Non togliete la spina dalla presa tirandola per il cavo. Tenete il cavo lontano da fonti di calore, olii e bordi affilati.
- **Bloccate il pezzo di lavoro.** Utilizzate morsetti o morse da banco per fissare il pezzo in lavorazione.

E' più sicuro che tenerlo con le mani e consente un migliore controllo dell'utensile.

- **Non sporgetevi.** Mantenete sempre un appoggio sicuro ed un equilibrio corretto durante il lavoro.
- **Abbiate cura dei vostri utensili.** Manteneteli affilati e puliti per ottenere prestazioni migliori e più sicure. Seguite le istruzioni per la lubrificazione e la sostituzione degli accessori. Ispezionate il cavo periodicamente e se danneggiato, fatelo sostituire da un centro di riparazioni autorizzato. Ispezionate la prolunga periodicamente e sostituirla se è danneggiata. Mantenete le impugnature asciutte e pulite, in particolare da macchie di olio o di grasso.
- **Disinserite l'utensile.** Disinseritelo quando non lo utilizzate, prima della manutenzione o durante la sostituzione degli eventuali accessori che siano compatibili con lo specifico utensile utilizzato (siano essi lame, punte, raschietti o frese).
- **Togliete sempre le chiavi di servizio.** Prima di accendere l'utensile, nel caso siano previste chiavi di servizio, assicuratevi sempre di rimuoverle prima di utilizzare l'utensile.
- **Evitate avviamenti accidentali.** Non trasportate l'utensile con la spina inserita tenendo il dito sull'interruttore. Assicuratevi che l'interruttore sia disinserito quando inserite la spina.
- **Usate prolunghes per l'esterno.** Quando l'utensile è usato all'esterno, usate solo prolunghes apposite per lavori esterni ed in tal modo certificate.
- **Siate sempre accorti.** Fate attenzione a ciò che state facendo. Usate il buon senso. Non utilizzate elettroutensili se vi sentite stanchi.
- **Collegate le parti per l'aspirazione della polvere.** Se gli utensili sono provvisti di parti per l'aspirazione della polvere o di altre parti aggiuntive, assicuratevi che queste siano ben collegate prima di utilizzarli, in particolare negli spazi ristretti.
- **Controllate le parti danneggiate.** Prima di ogni utilizzo, controllate che l'utensile, le difese e le altre parti siano in ordine e possano operare correttamente. Controllate l'allineamento delle parti mobili, ed il loro collegamento. Controllate eventuali rotture, il montaggio dei vari componenti e ogni altra condizione che possa pregiudicare il corretto funzionamento dell'utensile. Le parti eventualmente rotte devono essere sostituite o correttamente riparate da un centro di assistenza autorizzato. Fate sostituire da un centro autorizzato anche gli eventuali interruttori difettosi. Non utilizzate l'utensile se l'interruttore non funziona correttamente.

ITALIANO

- **Attenzione!** L'utilizzo di accessori non indicati in questo manuale può essere causa di incidenti.
- **Fate riparare il vostro utensile da personale qualificato.** Il sistema elettrico di questo utensile è conforme alle principali norme di sicurezza. Le riparazioni devono essere effettuate da personale autorizzato, utilizzando parti di ricambio originali, diversamente, ciò potrebbe comportare gravi lesioni personali all'utilizzatore.

Conservate con cura queste istruzioni!

DOPIO ISOLAMENTO



Il vostro utensile è a doppio isolamento. Ciò significa che tutte le parti metalliche esterne sono isolate elettricamente dalla rete elettrica. Questo si ottiene inserendo almeno due barriere isolanti tra i componenti elettrici e quelli meccanici rendendo inutile il collegamento a terra. **Nota:** Il doppio isolamento non esime dal seguire le normali norme di sicurezza durante l'uso. Il sistema di isolamento è una ulteriore protezione contro danni causati da un possibile mal-funzionamento dell'isolamento elettrico all'interno dell'utensile.

SICUREZZA NEL COLLEGAMENTO ELETTRICO

Assicuratevi che l'alimentazione sia compatibile con quella indicata sulla targa dell'utensile

CAVO DI PROLUNGA

Potete utilizzare fino a 30m di prolunga, senza che ciò causi perdita di potenza. Nota: La prolunga non deve essere utilizzata se non strettamente necessaria. L'uso di una prolunga non adatta può risultare causa di incendi o scosse elettriche. Se l'uso della prolunga è necessario, assicuratevi che sia ben collegata ed in buone condizioni.

ELIMINAZIONE DEL PRODOTTO E AMBIENTE



Se un giorno dovete trovare che il vostro utensile necessita di essere sostituito o non vi serve più, pensate alla protezione dell'ambiente circostante. I Centri di Assistenza Black & Decker accetteranno il vostro utensile e provvederanno ad eliminarlo in modo corretto.

GARANZIA

Negli stabilimenti Black & Decker tutti i prodotti e i processi produttivi sono sottoposti a quei controlli che permettono alle nostre fabbriche di fregiarsi della certificazione ISO9001, sinonimo di eccellenza. Se

nonostante tutti i controlli, il prodotto manifestasse anomalie di fabbricazione, dovute a difetti di materiale o di funzionamento, entro i primi 24 mesi dalla data di acquisto Black & Decker si impegna alla riparazione in garanzia del prodotto, stanti le seguenti condizioni:

- Il prodotto venga ritornato al Centro di Assistenza Black & Decker unitamente ad un documento che ne comprovi la data di acquisto (bolla, fattura o scontrino fiscale).
- Il prodotto non abbia mai subito abusi, non sia stato usato in maniera incompatibile con la sua tecnologia o il difetto non sia causato da evidente incuria.
- Il prodotto non sia stato manomesso o non abbia subito un tentativo di riparazione da persone non facenti parte di un Centro di Assistenza autorizzato.

La durata di questa garanzia è offerta come ulteriore servizio al cliente ed è più ampia di quanto richiesto dalle attuali disposizioni in vigore. I prodotti delle linee Black & Decker sono pienamente rispondenti a tutte le normative vigenti al momento della costruzione. L'utilizzo di ricambi ed accessori non originali può danneggiare l'utensile o ridurne in maniera significativa le prestazioni e la sicurezza. In alcuni casi ciò può avere l'effetto di vanificare le condizioni di garanzia.

SERVIZIO DI ASSISTENZA BLACK & DECKER

Se il vostro prodotto necessita di riparazione o avete bisogno di aiuto o consigli per la manutenzione del vostro utensile Black & Decker, vi suggeriamo di contattare la Filiale di Assistenza o il Centro di Assistenza Autorizzato più vicino a casa vostra. Potete telefonare per ottenere tutte le informazioni necessarie e prendere accordi per portare o inviare il vostro prodotto al Centro di Assistenza selezionato.

ACCESSORI

Le prestazioni di ogni utensile dipendono dal tipo di accessorio usato. Gli accessori Black & Decker sono prodotti in linea con standard di alta qualità e sono progettati per ottimizzare le prestazioni dell'utensile. Acquistare un accessorio Black & Decker vi assicurerà la massima resa del vostro utensile Black & Decker.

INFORMAZIONI TECNICHE

Il livello di rumore generato da questo utensile è in linea con la normativa CEE. Se nonostante ciò, è per voi eccessivo, vi raccomandiamo di adottare le misure di protezione adatte. Questo dovrebbe normalmente verificarsi con un livello di rumore superiore a 85dB (A).

La politica della Black & Decker è di migliorare continuamente i propri prodotti, per cui l'azienda si riserva il diritto di cambiare le caratteristiche del prodotto senza previa comunicazione.

NB: Le presenti istruzioni per l'uso si riferiscono anche a utensili con codici terminanti con una lettera dell'alfabeto. I dettagli del prodotto sono riportati sulla confezione.

CARATTERISTICHE

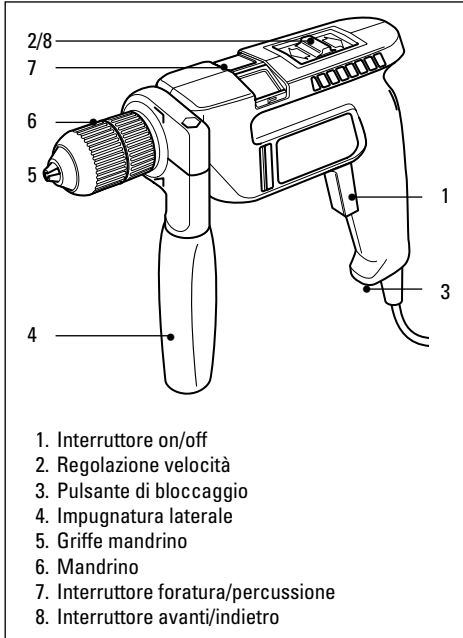

Il trapano presenta in parte o complessivamente le seguenti caratteristiche:

- L'interruttore on/off viene impiegato per azionare il trapano in tutti i modi di funzionamento.
- La regolazione velocità consente l'uso ottimale del trapano in un'ampia gamma di applicazioni.
- Nei trapani a due velocità, l'apposito interruttore permette di selezionare la velocità di foratura più appropriata.
- Il pulsante di bloccaggio garantisce il funzionamento continuo del trapano.
- L'impugnatura laterale (se in dotazione) offre un'ulteriore posizione di presa per il trapano.
- Il trapano può funzionare sia a rotazione sia a percussione a seconda della posizione dell'interruttore foratura/percussione.

- L'interruttore avanti/indietro determina la direzione di rotazione quando il trapano viene impiegato come cacciavite o per togliere una punta inceppata.

INSERIMENTO DELLA PUNTA (MANDRINI SENZA CHIAVE)

Procedere come segue:

Staccare la spina dalla presa di corrente.

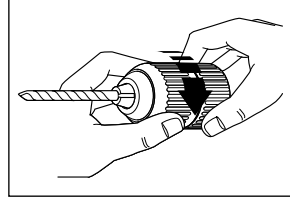

Tenendo la parte posteriore del mandrino, ruotarne la parte anteriore fino a ottenere una sufficiente apertura delle

griffe. Inserire la punta nelle griffe del mandrino. Tenere la parte posteriore del mandrino mentre si stringe la parte anteriore. Per bloccare saldamente la punta ruotare energicamente le due parti in direzione opposta.

INSERIMENTO DELLA PUNTA (MANDRINI CON CHIAVE)

Procedere come segue:

Staccare la spina dalla presa di corrente.

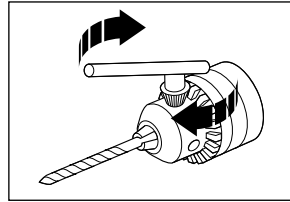

Ruotare il cilindro del mandrino fino a ottenere una sufficiente apertura delle griffe. Inserire la punta nelle griffe del mandrino.

Inserire la chiave del mandrino con un'estremità in uno dei tre fori presenti sul corpo dello stesso e la testa ingranata nel cilindro del mandrino.

Ruotare la chiave in senso orario per stringere le griffe e bloccare saldamente la punta. Togliere la chiave del mandrino.

RIMOZIONE DEL MANDRINO AUTOSERRANTE

Procedere come segue:

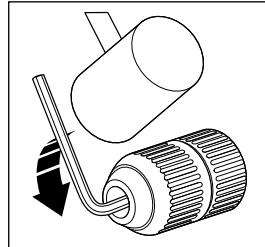

Per rimuovere il mandrino, aprite le ganasce, impugnate saldamente con una mano e con l'altra mano, usando un cacciavite, allentate la vite di fissaggio posta nel mandrino.

Inserite una chiave a brugola nel mandrino e stringete

ITALIANO

le ganasce. Date un colpo deciso alla brugola in senso anti-orario con un martello per allentare il mandrino dall'albero. Rimuovete la chiave a brugola. Usate il cacciavite per svitare completamente la vite dall'albero. Rimuovete il mandrino dall'albero ruotandolo in senso anti-orario. Per fissare il mandrino, inseritelo sul filetto e ruotatelo in senso orario fino a che si fermi. Inserite la vite e stringetela saldamente in senso anti-orario. In caso di difficoltà Vi preghiamo di rivolger Vi ai centri di assistenza Black & Decker.

RIMOZIONE DEL MANDRINO A CHIAVE

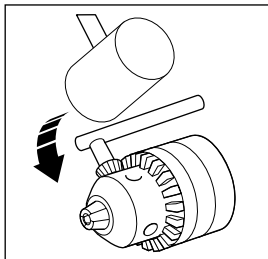

Arrestare il trapano e togliere la spina dalla presa di corrente. Aprire il mandrino con l'apposita chiave fino in fondo. Svitare verso destra con un cacciavite a croce la vite posta sul fondo

del mandrino. Svitare verso sinistra il mandrino stesso. Tenere ben saldo il trapano e dare un leggero colpo con una mazzuola o un martello sulla chiave del mandrino nello stesso senso di rotazione della punta. Ora è possibile smontare facilmente il mandrino manualmente. Procedere al montaggio del mandrino nella successione inversa. Prima di serrare la vite interna avvitare fino a fondo il mandrino sul suo albero. In caso di difficoltà Vi preghiamo di rivolger Vi ai centri di assistenza Black & Decker.

MONTAGGIO DELL'IMPUGNATURA LATERALE

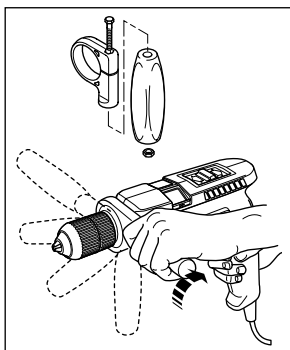

Per montare l'impugnatura laterale, posizionare il bullone nel morsetto e il dado nell'impugnatura. Montare l'impugnatura e il morsetto senza stringere. Collocare l'impugnatura

laterale sul corpo del trapano. Ruotare l'impugnatura fino a raggiungere la posizione desiderata. Stringere l'impugnatura ruotando in senso orario.

OPERAZIONI PRELIMINARI

Procedere come segue:

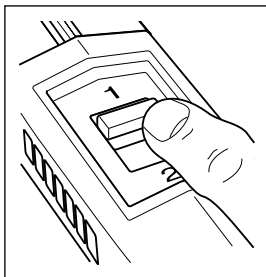

Montare l'accessorio idoneo al lavoro da svolgere. Posizionare il fermo profondità, se necessario. Impostare la velocità del trapano. Sui trapani a due velocità, spostare

l'apposito interruttore sulle posizioni '1' (bassa velocità) o '2' (alta velocità), oppure impostare la regolazione velocità sul valore desiderato. Come principio generale, impiegare il trapano a bassa velocità per punte grandi e ad alta velocità per punte più piccole.

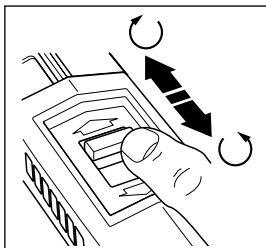

Spostare l'interruttore avanti/indietro sulla direzione di rotazione desiderata. Mentre il trapano è in funzione non variare mai la posizione dell'interruttore foratura/percussione, la

regolazione velocità o l'interruttore avanti/indietro.

IMPIEGO DEL TRAPANO

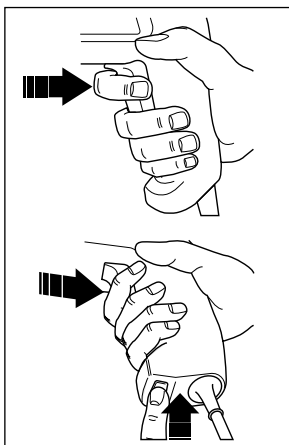

Per avviare il trapano tenere premuto l'interruttore on/off. Per fermarlo rilasciare sempre lo stesso interruttore. Se occorre il funzionamento continuo, azionare il pulsante di bloccaggio dopo aver premuto l'interruttore on/off. Per fermare il trapano durante il

funzionamento continuo, premere nuovamente e

rilasciare l'interruttore on/off. Non toccare il mandrino mentre il trapano è in funzione.

CONSIGLI UTILI

- Montare una punta di trapano o cacciavite di dimensioni e tipo idonei.
- Impostare la velocità corretta.
- Tenere sempre il trapano da entrambe le impugnature.
- Tenere sempre il trapano ad angolo retto rispetto al piano di lavoro.

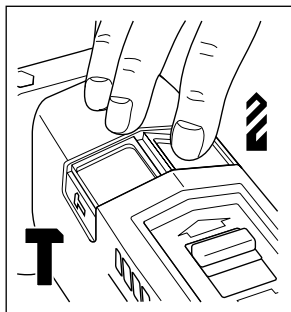

Quando si lavora su legno e metallo, posizionare l'apposito interruttore su foratura .

Quando si lavora su laterizi, posizionare l'apposito interruttore su percussione .

Quando si avvitano o svitano viti, posizionare l'apposito interruttore su foratura .

- Posizionare l'interruttore avanti/indietro sulla direzione corretta.
- Non invertire mai la direzione di rotazione durante il funzionamento del trapano.
- Dopo l'uso, togliere la punta e dare dei leggeri colpi con un martello morbido sul lato del mandrino per far uscire la polvere.

RAFFREDDAMENTO

Se il trapano si surriscalda durante l'uso, portare la regolazione velocità nella posizione più alta e far funzionare il trapano a vuoto per 2 minuti.

SOVRACCARICO

Non usare il trapano con forza eccessiva. Una pressione troppo elevata può ridurre la velocità del trapano e la sua efficienza, provocando un sovraccarico con conseguenti danni al motore.

DICHIARAZIONE DI CONFORMITÀ EC

Si dichiara che i prodotti: **KD561, KD562, KD564RE, KD564CRE, KD661, KD662, KD664RE, KD664CRE** sono conformi a 89/392/EEC, 89/336/EEC, EN55014, 73/23/EEC, EN55104, EN50144

Pressione sonora 100dB (A)

Potenza sonora 113dB (A)

Livello di vibrazione mano-braccio 8.7m/s²

Cooke

Brian Cooke - Director of Engineering
Black & Decker, Spennymoor, Co. Durham DL16 6JG, UK

Gebruiksaanwijzing boormachines met snoer

VEILIGHEIDSISTRUCTIES

Waarschuwing! Neem bij het gebruik van elektrische machines altijd de plaatselijk geldende veiligheidsvoorschriften in acht in verband met brandgevaar, gevaar voor elektrische schok en lichamelijk letsel. Lees ook onderstaande instructies aandachtig door voordat u met de machine gaat werken. Bewaar deze instructies zorgvuldig!

Voor een veilig gebruik:

- **Zorg voor een opgeruimde werkomgeving.** Een rommelige werkomgeving leidt tot ongelukken.
- **Houd rekening met omgevingsinvloeden.** Stel elektrische machines niet bloot aan regen of vocht. Zorg dat de werkomgeving goed is verlicht. Gebruik elektrische machines niet in de buurt van brandbare of explosieve vloeistoffen en gassen.
- **Voorkom een elektrische schok.** Vermijd lichamelijk contact met gearde voorwerpen (bijv. buizen, radiatoren, fornuizen en koelkasten).
- **Houd kinderen uit de buurt.** Laat andere personen niet aan de machine of het verlengsnoer komen; houd ze weg van de werkomgeving.
- **Berg de machine veilig op.** Berg niet in gebruik zijnde elektrische machines op in een droge, afgesloten ruimte, buiten het bereik van kinderen.
- **Forceer de machine niet.** De machine werkt beter en veiliger indien deze wordt belast zoals beoogd bij het ontwerp.
- **Gebruik de juiste machine.** Gebruik geen lichte machine of hulpstukken voor het werk van zware machines. De machine werkt beter en veiliger indien u deze gebruikt voor het beoogde doel. Gebruik bijv. geen cirkelzaag voor het zagen van boomstammen of takken.
- **Draag geschikte werkkleding.** Draag geen wijde kleding of loshangende sieraden. Deze kunnen door de bewegende delen worden gegrepen. Draag bij het werken buitenshuis bij voorkeur rubberen werkhandschoenen en schoenen met profielzolen. Houd lang haar bijeen.
- **Draag een veiligheidsbril.** Gebruik ook een gezichts- of stofmasker bij werkzaamheden in enge ruimtes of werkzaamheden waarbij stofdeeltjes of spanen vrijkomen.
- **Gebruik het snoer niet verkeerd.** Draag de machine nooit aan het snoer. Trek niet aan het snoer om de stekker uit het stopcontact te verwijderen. Houd het snoer uit de buurt van warmtebronnen, olie en scherpe randen.

- **Klem het werkstuk goed vast.** Gebruik klemmen of een bankschroef om het werkstuk te fixeren. Dit is veiliger, bovendien kan de machine dan met beide handen worden bediend.
- **Zorg voor een veilige houding.** Zorg altijd voor een juiste, stabiele houding.
- **Onderhoud de machine met zorg.** Houd de machine en de accessoires schoon en scherp om beter en veiliger te kunnen werken. Houdt u aan de instructies met betrekking tot het onderhoud en het vervangen van accessoires. Controleer regelmatig het snoer en laat dit bij beschadigingen door een erkend Black & Decker Service-center repareren. Controleer het verlengsnoer regelmatig en vervang het in geval van beschadiging. Houd de bedieningselementen droog en vrij van olie en vet.
- **Trek de stekker uit het stopcontact.** Schakel de stroom uit en wacht totdat de machine volledig stil staat voordat u deze achterlaat. Trek de stekker uit het stopcontact wanneer u de machine niet gebruikt, tijdens onderhoud of bij het vervangen van accessoires.
- **Verwijder sleutels of hulpgereedschappen.** Controleer vóór het inschakelen altijd of sleutels en andere hulpgereedschappen zijn verwijderd.
- **Voorkom onbedoeld inschakelen.** Draag een op het stroomnet aangesloten machine niet met de vinger aan de schakelaar. Laat de schakelaar los wanneer u de stekker in het stopcontact steekt.
- **Verlengsnoeren voor gebruik buitenshuis.** Gebruik buitenshuis uitsluitend voor dit doel goedgekeurde en als zodanig gemerkte verlengsnoeren.
- **Blijf voortdurend opletten.** Houd uw aandacht bij uw werk. Ga met beleid te werk. Gebruik de machine niet als u niet geconcentreerd bent.
- **Gebruik de stofafzuigvoorziening.** Indien uw machine is uitgerust met een voorziening voor het afzuigen of verzamelen van stofdeeltjes of spanen, moet deze correct worden aangesloten en gebruikt. Dit geldt met name voor werkzaamheden in enge ruimtes.
- **Controleer de machine op beschadigingen.** Controleer de machine vóór gebruik zorgvuldig op beschadigingen om er zeker van te zijn dat deze naar behoren zal functioneren. Controleer of de bewegende delen niet klemmen, verdraaid of gebroken zijn. Ga na of de accessoires en hulpstukken correct zijn gemonteerd en of aan alle andere voorwaarden voor een juiste werking is voldaan. Ga bij vervanging of reparatie van beschadigde veiligheidsinrichtingen of defecte

onderdelen te werk zoals aangegeven. Gebruik geen machine waarvan de schakelaar defect is. Laat de schakelaar vervangen door een erkend Black & Decker Service-center. Voorkom lichamelijk letsel. Gebruik uitsluitend de in deze gebruiksaanwijzing aanbevolen accessoires of hulpstukken.

- **Waarschuwing!** Gebruik ter voorkoming van lichamelijk letsel uitsluitend de in deze gebruiksaanwijzing aanbevolen accessoires en hulpstukken. Gebruik de machine uitsluitend voor het beoogde doel.
- **Wendt u voor reparaties tot een erkend Black & Decker Service-center.** Deze elektrische machine voldoet aan alle geldende veiligheidsvoorschriften. Ter voorkoming van ongevallen mogen reparaties uitsluitend door daartoe bevoegde technici worden uitgevoerd.

Bewaar deze instructies zorgvuldig!

DUBBELE ISOLATIE



Uw machine is dubbel geïsoleerd. Een dubbele, onafhankelijke isolatie zorgt ervoor dat alle metalen onderdelen geïsoleerd zijn van het net. Een aarddraad is dan ook niet nodig.

Opmerking: Dubbele isolatie biedt extra bescherming tegen lichamelijk letsel als gevolg van mogelijke elektrische storingen in de machine. Dit betekent geenszins dat de gebruikelijke veiligheidsvoorschriften kunnen worden genegeerd.

ELEKTRISCHE VEILIGHEID

Controleer of de netspanning overeenkomt met de waarde op het typeplaatje. De machine is uitgerust met een twee-aderig snoer en een stekker.

VERLENGSNOEREN

Twee-aderige verlengsnoeren met een lengte van 30m (100ft) kunnen zonder vermogensverlies worden gebruikt. Opmerking: Gebruik verlengsnoeren uitsluitend in uiterste noodzaak. Het gebruik van kwalitatief slechte verlengsnoeren kan leiden tot brandgevaar en gevaar voor elektrische schok. Indien een verlengsnoer noodzakelijk is, gebruik dan een goedgekeurd en als zodanig gemerkt verlengsnoer in perfecte conditie.

ONGEWENST GEREEDSCHAP EN HET MILIEU



Indien u op een dag vindt dat uw machine aan vervanging toe is of dat u die niet langer kan gebruiken, denk dan aan de bescherming van het milieu. Informeer dan naar de mogelijkheden tot gescheiden verwerking.

GARANTIEBEPALINGEN

Mocht het produkt binnen 24 maanden na de aankoopdatum gebreken vertonen, dan zal Black & Decker de defecte onderdelen of zelfs het gehele produkt gratis vervangen, vooropgesteld dat;

- Het produkt niet defect is geraakt door onzorgvuldig gebruik of onzorgvuldige behandeling.
- Geen poging tot repareren door derden is uitgevoerd.
- Een ingevuld garantiebewijs waaruit de aankoopdatum blijkt wordt bijgevoegd.

WAT TE DOEN ALS UW MACHINE GEREPAREERD MOET WORDEN

De snelste manier om uw Black & Decker machine te laten repareren, is deze naar de dichtstbijzijnde Black & Decker dealer te brengen. U kunt de machine ook direct naar Black & Decker sturen.

BLACK & DECKER REPARATIE-PROCEDURE

Alle onderdelen die niet aan onze (en wettelijke) eisen voldoen, worden vervangen waarna de machine een grondige inspectie ondergaat. Dankzij deze procedure kan op alle reparaties een garantie van 6 maanden worden gegeven.

REPARATIES BUITEN DE GARANTIEPERIODE

Black & Decker verstrekt op verzoek vooraf een prijsopgave van de reparatie. Hieraan zijn geen kosten verbonden als u besluit de reparatie uit te laten voeren. Ook kunt u aangeven tot welk bedrag maximaal gerepareerd mag worden. Wanneer de reparatie-prijs van een machine meer dan 50% van de nieuwwaarde zal gaan bedragen, doen wij u een inruilvoorstel. Om u zo snel mogelijk te helpen sturen wij u dan een nieuwe, gelijkwaardige, machine samen met de oude machine. U kunt de nieuwe machine gedurende 7 dagen gratis testen en daarna voor een speciale prijs kopen.

ACCESSOIRES

De prestaties van alle machines zijn sterk afhankelijk van de gebruikte accessoires. Black & Decker accessoires en hulpstukken voldoen aan hoge kwaliteitseisen en zijn speciaal ontwikkeld om de prestatie van de betreffende machine te benadrukken. Wanneer u een Black & Decker accessoire aanschaft, kunt u er dan ook van uitgaan dat u alles uit de Black & Decker machine haalt wat er in zit.

TECHNISCHE GEGEVENS

Het niveau van de geluidsdruk van de machine is in overeenstemming met de EG-Richtlijnen. Neem de

NEDERLANDS

vereiste maatregelen voor gehoorbescherming wanneer de geluidsdruk hinderlijk wordt c.q. het niveau van 85 dB(A) overschrijdt.

Het beleid van Black & Decker is gericht op het voortdurend verbeteren van onze producten, daarom behouden wij ons het recht voor productspecificaties te wijzigen zonder voorafgaande mededeling.

Opmerking: Deze gebruiksaanwijzing beschrijft ook catalogusnummers met een letter achtervoegsel. Kijk op uw doos voor specifieke productgegevens.

VOORZIENINGEN

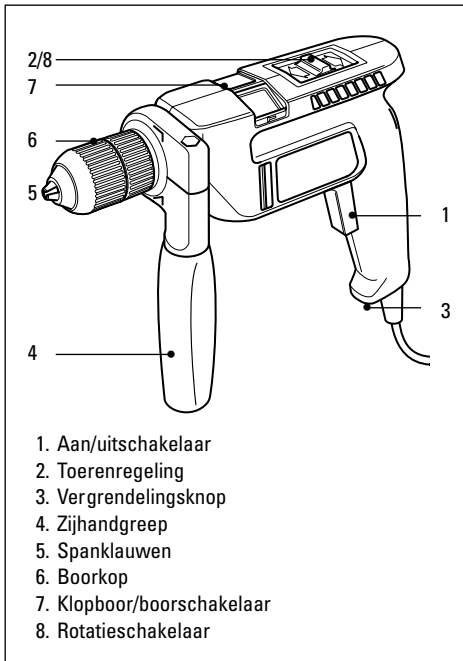

Uw boormachine heeft een aantal of alle van deze voorzieningen:

- De aan/uitschakelaar wordt gebruikt om de boormachine in alle standen te gebruiken.
- Een variabel toerental voor optimale controle van uw boormachine en veelzijdige toepassingen.
- Op boormachines met twee snelheden kunt u met de snelheidsschakelaar de geschikte boorsnelheid voor het werk kiezen.
- De vergrendelingsknop zorgt voor een onderbroken werking van uw boormachine.

- Een zijhandgreep (waar meegeleverd) voor een betere hanteerbaarheid van uw boormachine.
- De boormachine is voorzien van een klopboormechanisme. De gewenste stand kan door middel van de klopboor/boorschakelaar worden ingesteld.
- De rotatieschakelaar is handig als de boormachine als schroevendraaier wordt gebruikt of om een vastgeraakte boor los te draaien.

MONTEREN VAN BOOR (BOORKOP ZONDER SLEUTEL)

Ga als volgt te werk:

Haal de stekker uit het stopcontact.

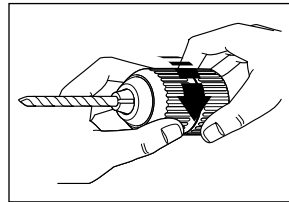

Het achterste gedeelte van de boorkop vasthouden en het voorste gedeelte roteren tot de spanklauwen

voldoende zijn geopend. De boor tussen de spanklauwen steken. Het achterste gedeelte van de boorkop vasthouden terwijl u het voorste gedeelte vastdraait. Draai de twee gedeeltes stevig in tegenovergestelde richting tot de boor goed vastzit.

MONTEREN VAN DE BOOR (BOORKOPPEN MET SLEUTEL)

Ga als volgt te werk:

Haal de stekker uit het stopcontact.

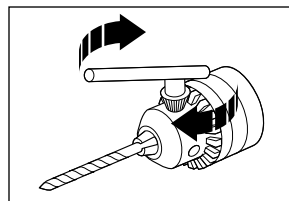

Het achterste gedeelte van de boorkop roteren tot de spanklauwen voldoende zijn geopend. De boor tussen

de spanklauwen van de boorkop steken. Steek de boorkopsleutel in één van de drie gaten op het voorste gedeelte van de boorkop, zodat de kop van de boorkopsleutel in het achterste gedeelte van de boorkop grijpt. De boorkopsleutel naar rechts draaien om de spanklauwen vast te draaien tot de boor goed vastzit. De boorkopsleutel verwijderen.

DE BOORHOUDER ZONDER SLEUTEL VERWIJDEREN

Ga als volgt te werk:

Om de boorhouder te verwijderen moet u de klauwen openen, de boorhouder stevig in een hand houden en

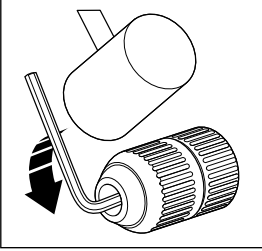

met een schroevendraaier in de andere hand, de borgschroef in de boorhouder in wijzerzin ongeveer één slag draaien om die los te maken. Steek een zeskantsleutel in de

boorhouder en span de klauwen aan. Geef met een hamer een korte krachtige klap op de zeskantsleutel in tegenwijzerzin zodat de boorhouder van de booras loskomt. Verwijder de zeskantsleutel. Gebruik de schroevendraaier om de borgschroef in wijzerzin te draaien totdat die volledig los is van de booras. Neem de boorhouder nu van de as door hem er in tegenwijzerzin af te draaien. Om de boorhouder te monteren moet u hem op de schroefdraad plaats en in wijzerzin draaien tot hij stuit. Steek de borgschroef er vervolgens in en draai die in tegenwijzerzin aan totdat hij volledig vastzit.

DE BOORHOUDER MET SLEUTEL VERWIJDEREN

Ga als volgt te werk:

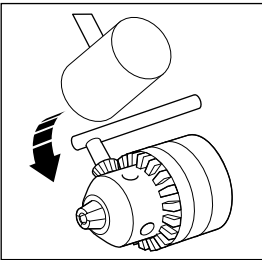

Open de klauwen van de boorkop met de boorkopsleutel. Hou de boorkop met één hand en draai met een schroevendraaier in de andere hand de schroef los, die in de boorkop zit.

Gebruik uitsluitend de juiste boorkopsleutel. Zet de boorkopsleutel in de boorkop, en hou de boor stevig in één hand met de boorkop weg van U. Draai de boorkop zo dat de boorkopsleutel net boven de horizontale positie aan de rechterhand van de machine zit. Geef een tik op de boorkopsleutel zodat U gemakkelijk de boorkop met de hand kan losdraaien.

MONTEREN VAN DE ZIJHANDGREEP

Ga als volgt te werk:

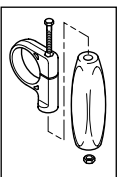

Om de zijhandgreep te bevestigen, de bout in de klem en de moer in de handgreep zetten. De handgreep en klem losjes bevestigen. De zijhandgreep op uw boormachine plaats en de handgreep rond uw boormachine draaien tot deze in de gewenste positie staat.

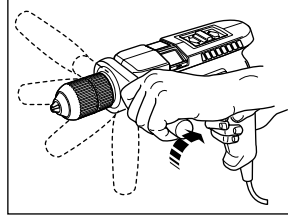

De handgreep vastzetten door deze naar rechts te draaien.

UW BOORMACHINE GEBRUIKSKLAAR MAKEN

Ga als volgt te werk:

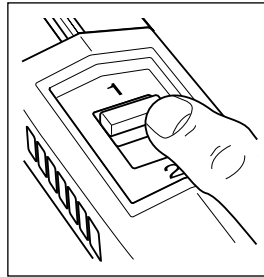

Monteer de juiste hulpstukken voor het werk. Zo nodig de diepte-aanslag instellen. Het toerental van de boormachine instellen. Op boormachines met twee snelheden de dubbeltoerige

schakelaar op '1' (laag toerental) of '2' (hoog toerental) zetten, of zet de bediening van het variabel toerental op het gewenste toerental. Als algemene regel kan men stellen dat met grote boren een laag toerental en met kleinere boren een hoog toerental wordt gebruikt. Zet

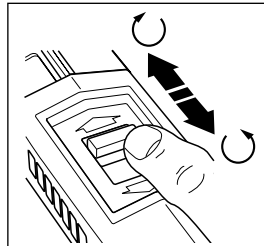

de rotatieschakelaar in de gewenste rotatierichting. Wijzig nooit de instelling van de klophamer-schakelaar, de snelheids-schakelaar of de rotatieschakelaar

terwijl de boormachine gebruikt wordt.

GEBRUIK VAN BOORMACHINE

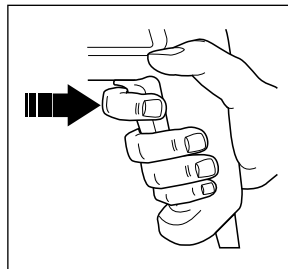

De aan/uitschakelaar indrukken om uw boormachine in werking te stellen. Uw boor stopt als de aan/uitschakelaar losgelaten wordt.

NEDERLANDS

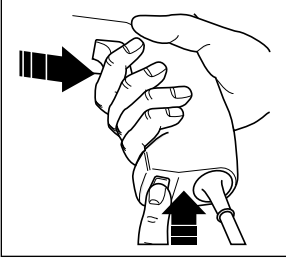



Voor een ononderbroken werking van uw boormachine de vergrendelingsknop indrukken terwijl de aan/uitschakelaar tevens ingedrukt is. Als u de

boormachine tijdens ononderbroken werking uit wilt zetten, de aan/uitschakelaar opnieuw indrukken en loslaten. De boorkop niet aanraken als uw boormachine in gebruik is.

HANDIGE TIPS

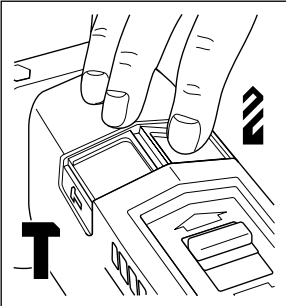
- Bevestig de juiste afmeting en type boor en schroevendraaierbit.
- De boormachine op de juiste snelheid instellen.
- De boormachine altijd aan de handgreep en zijhandgreep vasthouden.
- Zorg er voor dat de boormachine altijd een rechte hoek (90°) vormt met het werk.



Voor het boren van hout en metaal de klopboorschakelaar in de boorstand zetten .

Voor het boren van metselwerk de klopboorschakelaar in de klopboorstand zetten .

Tijdens gebruik

als schroevendraaier de klopboorschakelaar in de boorstand zetten .

- De rotatieschakelaar in de gewenste rotatierichting zetten.
- Tijdens gebruik van uw boormachine nooit de draairichting veranderen.
- Na gebruik de boor uit de boorkop halen en voorzichtig met een rubberen hamer met zacht oppervlak op de zijkant van de boorkop kloppen om het stof te verwijderen. Dit verlengt de levensduur van de boorkop.

AFKOELEN

Als uw boormachine tijdens gebruik te heet wordt zet dan de toerenregeling op de hoogste stand en laat uw boormachine 2 minuten onbelast werken.

OVERBELASTING

Tijdens het gebruik van uw boormachine nooit te veel kracht gebruiken. Door overmatige druk gaat de boormachine langzamer en minder efficiënt werken. Dit kan overbelasting tot gevolg hebben waardoor de motor van uw boormachine wordt beschadigd.

EG-VERKLARING VAN OVEREENSTEMMING

Wij verklaren dat deze elektrische machine:

KD561, KD562, KD564RE, KD564CRE, KD661, KD662,

KD664RE, KD664CRE in overeenstemming is met

89/392/EEC, 89/336/EEC, EN55014, 73/23/EEC,

EN55104, EN50144

Niveau van de A-gewogen geluidsdruk 100dB(A)

Niveau van het A-gewogen geluidsvermogen 113dB(A)

Hand/arm gewogen vibratie 8.7m/s²

Brian Cooke - Hoofd Engineering

Black & Decker Ltd, Spennymoor, County Durham

DL16 6JG, United Kingdom

Bruksanvisning for elektriske slagbormaskiner

SIKERHETSINSTRUKSJONER

Advarsel! Når man bruker elverktøy skal de grunnleggende sikkerhetsinstruksjoner alltid følges for å minimalisere risikoen for støt, personskade eller brann. Les bruksanvisningen nøye før verktøyet tas i bruk og oppbevar bruksanvisningen. Foruten nedenforstående instruksjoner, følg alltid vernebestemmelsene fra Statens Arbeidstilsyn.

- **Hold arbeidsområdet rent.** Rotete arbeidsflater innbyr til skader.
- **Tenk på arbeidsmiljøet.** Utsett ikke elverktøyet for regn. Bruk ikke verktøyet på fuktige eller våte steder. Ha godt arbeidsllys. Bruk ikke verktøyet i nærheten av lettantennelige væsker eller gasser.
- **Beskytt deg mot elektrisk støt.** Unngå kroppskontakt med jordede deler (f.eks. rør, radiatorer, ovner, kjøleskap). Ved ekstreme arbeidsforhold (f.eks. høy fuktighet, metallstøv osv.) kan den elektriske sikkerheten økes ved tilkobling av jordfeilsbryter.
- **Hold barn vekk.** La ikke andre personer komme i kontakt med elverktøyet eller ledningen. Hold andre vekk fra arbeidsområdet.
- **Oppbevar verktøyet sikkert.** Når verktøyet ikke brukes skal det oppbevares på et tørt sted, utenfor rekkevidden til barn.
- **Ikke overbelast verktøyet.** Du arbeider sikrere innenfor det angitte effektområdet.
- **Bruk riktig elverktøy.** Ikke tving verktøyet til arbeider som er beregnet på kraftigere verktøy. Bruk f.eks. ikke en sirkelsag til å sage av kvister og grener.
- **Kle deg riktig.** Ikke bruk løsthengende klær eller smykker. De kan feste seg i bevegelige deler. Gummihansker og sklisikre sko anbefales for utearbeider. Bruk hårmett dersom du har langt hår.
- **Bruk vernebriller for å hindre at spon blåser inn i øynene,** noe som kan forårsake skade. Dersom det blir mye støv bruk evt. også ansiktsmaske.
- **Ikke ødelegg ledningen.** Bær ikke maskinen etter ledningen eller trekk i ledningen for å ta ut kontakten fra vegguttaket. Utsett ikke ledningen for varme, olje eller skarpe kanter.
- **Fest arbeidsstykket.** Bruk skrutvinger eller et skrustykke for å holde fast arbeidsstykket. Det er sikrere enn å bruke hånden og du får begge hendene fri til å jobbe med.
- **Strekk deg ikke for mye.** Ha godt fotfeste og balanse.
- **Pass på tilbehøret.** Hold de skarpe og rene. Følg instruksjonene for vedlikehold av tilbehøret. Kontroller ledningen regelmessig og få den reparert

av et autorisert verksted dersom den er skadet. Kontroller skjøteledningen regelmessig og bytt den ut dersom den er skadet. Hold håndtakene rene og fri for olje og fett.

- **Ta kontakten ut av vegguttaket når verktøyet ikke er i bruk,** før service og ved skifte av tilbehør som slipeskive, stålborst etc.
- **Fjern nøkler.** Kontroller at nøkler og justeringsverktøy er fjernet før verktøyet startes.
- **Unngå uavsiktlig innkobling.** Bær ikke tilkoblet verktøy med fingeren på strømbryteren. Sjekk at strømbryteren er avslått når du kobler verktøyet til strøm.
- **Utendørs skjøteledninger.** Ute skal det kun brukes skjøteledninger som er beregnet for dette bruk.
- **Vær oppmerksom.** Se på det du gjør. Bruk sunn fornuft. Bruk ikke verktøyet når du er trett.
- **Kontroller verktøyet mot skader før du kobler til strøm.** For videre bruk skal defekte deler og evt. andre skader repareres. Kontroller at de bevegelige delene fungerer skikkelig og ikke klemmer, at ingen deler er sprukket, at alle deler er skikkelig montert. En verneanordning eller annen del som er skadet skal skiftes av et autorisert serviceverksted, dersom ikke annet er oppgitt i bruksanvisningen. Ødelagte strømbrytere må skiftes hos et fagverksted. Bruk ikke elverktøyet dersom strømbryteren ikke kan slås på/av.
- **For din personlige sikkerhet.** Bruk kun tilbehør og ekstrautstyr som er anbefalt i bruksanvisningen og katalogene. Bruk av annet verktøy eller tilbehør kan medføre risiko for personskade.

Ta vare på disse instruksjonene!

DOBBELTISOLERT



Ditt verktøy er dobbeltisolert. Det betyr at alle eksterne metalldele er elektrisk isolert fra strømkilden. Dette oppnås ved at en ekstra barriere plasseres mellom de elektriske og mekaniske delene. Dobbeltisolering betyr øket elektrisk sikkerhet og gjør at maskinen ikke trenger å være jordet. **Merk!** Dobbeltisolering erstatter ikke normal forsiktighet. Isoleringen finnes for å gi øket beskyttelse mot skade som kan oppstå pga. elektrisk isoleringsfeil i maskinen.

SKJØTELEDNING

Skjøteledning opp til 30m kan brukes uten at kraften blir dårligere. Obs! Skjøteledning skal kun brukes dersom dette er absolutt nødvendig. Bruk av feil skjøteledning kan resultere i brann og elektrisk støt. Kontroller at skjøteledningen ikke er skadet.

NORGE

MILJØ



Når produktet er utslitt, leveres produktet til et egnet oppsamlingssted/kildesortering som finnes i din kommune, eller til et Black & Decker serviceverksted.

SERVICE

Dersom det skulle oppstå feil på maskinen, lever den alltid inn til et autorisert Black & Decker serviceverksted. Se aktuell prislister/katalog for øvrig informasjon eller kontakt Black & Decker (Norge) A/S. På grunn av forskning og utvikling kan ovenstående spesifikasjoner endres, dette vil ikke bli meddelt separat.

GARANTI OG SERVICE

Black & Decker (Norge)A/S garanterer i henhold til garantivilkår som finnes hos Black & Decker (Norge) A/S. Disse inneholder bl.a: Black & Decker (Norge) A/S garanterer at maskinen er uten material- eller fabrikkasjonsfeil ved levering. Garantien gjelder 24 måneder fra levering. Black & Decker påtar seg kostnadsfritt å reparere eller bytte ut maskinen etter eget valg. For å påberope feil som omfattes av garantien skal kjøperen underrette nærmeste Black & Decker autoriserte serviceverksted om feilen innen fjorten dager etter at feilen oppdages. Kjøperen skal kunne fremvise kvittering, faktura eller annet kjøpsbevis som viser hvor og når maskinen ble kjøpt. Kjøperen skal for egen regning levere maskinen udemontert til nevnte serviceverksted eller til kjøpsstedet. For konsumentkjøp gjelder dessuten Kjøpsloven som regulerer forholdet mellom forhandler og kunde.

TILBEHØR

Black & Decker tilbyr en komplett serie av tilbehør. For ytterligere informasjon henvend deg til en Black & Decker forhandler. Bruk bare Black & Decker eller Piranha originaltilbehør.

TEKNISKE DATA

Verktøyets lydnivå er overensstemmende med gjeldende EU-lover. Vi anbefaler at det blir tatt nødvendige sikkerhetstiltak dersom lyden er plagsom. Dette skjer normalt ved et lydnivå som er over 85 dB(A).

Black & Decker har en kontinuerlig produktutvikling og reserverer seg retten til å endre produktspesifikasjoner uten forvarsel.

Merk: Denne bruksanvisningen dekker også bestillingsnumre som slutter på en bokstav. På emballasjen finner du informasjon om ditt produkt.

FUNKSJONER

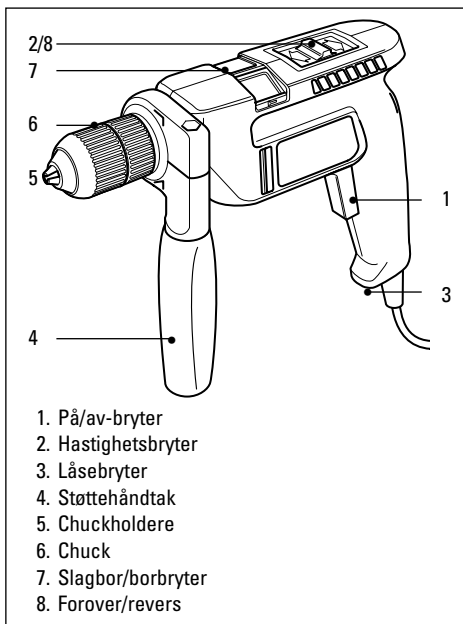

Boret ditt har noen eller alle disse funksjonene:

- Du bruker på/av-bryteren til å starte og slå av boret i alle driftsmodi.
- Den justerbare hastighetsbryteren gir optimal kontroll over maskinen, og gjør det mulig å utføre en rekke oppgaver.
- På maskiner med to hastigheter, kan du bruke hastighetsbryteren til å velge riktig borehastighet.
- Låsebryteren sørger for kontinuerlig drift av maskinen.
- Støttehåndtaket (der dette er aktuelt) gir en ekstra gripeposisjon for maskinen.
- Maskinen kan brukes som slagbor eller vanlig bor, avhengig av hvordan du stiller slagbor/bor-bryteren.
- Forover/reversbryteren kontrollerer rotasjonsretningen når du bruker maskinen som skrutrekker, eller når du fjerner bits som sitter fast.

SETTE PÅ BITS (SELVSPENNEND CHUCK)

Gjør slik:

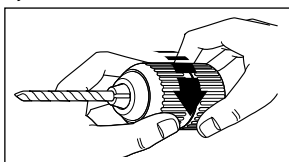

Trek ut støpselet. Hold i den bakre delen av chucken og dreii på den fremre delen til chuckholderne

har åpnet seg tilstrekkelig. Sett bitsen inn i chuckholderne. Hold i den bakre delen av chucken mens du strammer fremre del. Skru de to delene stramt i motsatte retninger, slik at bitsen festes.

SETTE PÅ BITS (CHUCKER MED NØKKEL)

Gjør slik:

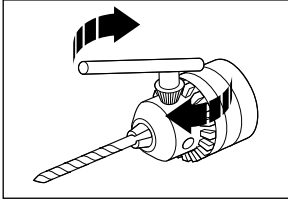

Trekk ut støpselet. Dreii på chucktrommelen til holderne har åpnet seg tilstrekkelig. Sett bitsen inn i holderne på

chucken. Sett enden av chucknøkkelen inn i ett av de tre hullene på hoveddelen til chucken, og pass på at hodet på nøkkelen sitter i chucktrommelen.

Drei chucknøkkelen med klokken, slik at holderne strammes og holder bitsen fast. Ta av chucknøkkelen.

DEMONTERING AV SELVSPENNENDE CHUCK

Gjør slik:

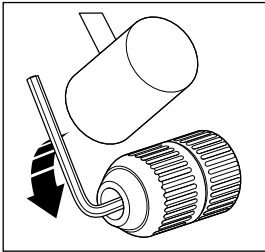

Åpne bakkene, hold chucken skikkelig med en hånd og skru løs festeskruen medurs (ca. 1 omdreining) med en skrutrekker. Plasser en unbrakonøkkel i chucken og fest den.

Gi unbrakonøkkelen et forsiktig slag i moturs retning med en hammer for å løsne denne fra spindelen. Fjern unbrakonøkkelen. Bruk skrutrekkeren for å løsne festeskruen helt. Skru deretter løs chucken fra spindelen ved å skru chucken moturs. For å feste chucken, skrues denne i bunnen på spindelen medurs. Skru deretter fast festeskruen medurs.

DEMONTERING AV NØKKEL-CHUCK

Gjør slik:

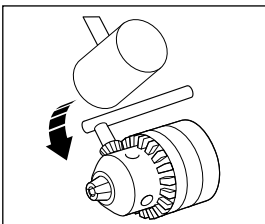

Skru chucken helt opp. Hold fast chucken med den ene hånden og løs festeskruen med den andre hånden. Obs! Venstregjenger! Bruk riktig chucknøkkel.

Plasser chucknøkkelen i ett av hullene og hold maskinen i en hånd med chucken pekende fra deg. Roter chucken slik at chucknøkkelen er rett over den horisontale stillingen på høyre side av maskinen. Gi chucken ett kort, forsiktig slag med en hammer eller lignende. Chucken kan nå skrues av for hånd.

SETTE PÅ STØTTEHÅNDTAKET

Gjør slik:

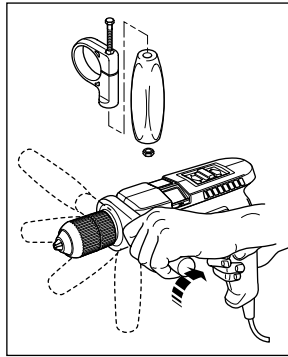

Du setter sammen støttehåndtaket ved å sette skruen i klemmen og mutteren i håndtaket. Fest håndtak og klemme løst. Plasser støttehåndtaket på boret. Drei håndtaket rundt maskinen til det er i ønsket

stilling. Stram håndtaket ved å dreie det med klokken.

FORBEREDE MASKINEN FOR BRUK

Gjør slik:

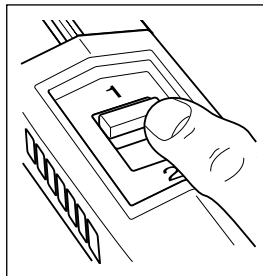

Sett på riktig tilbehør for jobben. Still inn dybdestoppet om nødvendig. Still inn borhastigheten. På maskiner med to hastigheter stiller du hastighetsbryteren til '1' (lav hastighet) eller '2' (høy hastighet).

Ellers setter du den justerbare hastighetsbryteren til ønsket hastighet. Tommelfingerregelen er at du bruker lav hastighet for store bits og høy hastighet for små bits.

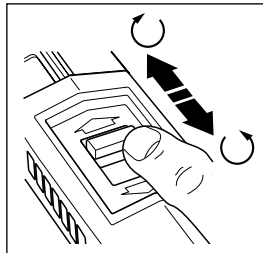

Still forover/ bakoverbryteren til ønsket rotasjonsretning. Du må aldri endre innstillingen for slagboret, hastigheten eller rotasjonsretningen mens maskinen er i bruk.

NORGE

BRUKE MASKINEN

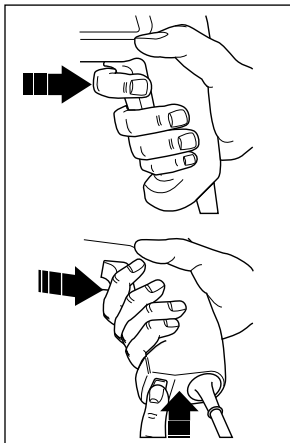

ned av/på-bryteren og slipper den opp igjen. Du må ikke berøre chucken mens maskinen er i bruk.

TIPS

- Pass på at skrubitene og de vanlige bitsene du bruker har riktig størrelse.
- Still inn riktig borhastighet.
- Du må bare holde maskinen i håndtaket og støttehåndtaket.
- Husk å alltid holde maskinen i rett vinkel i forhold til materialet du arbeider med.

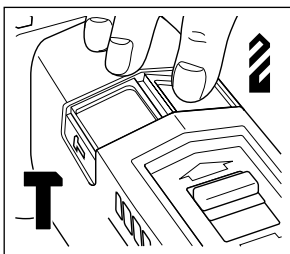

du slagborbryteren til bormodus .

- Still forover/reversbryteren til riktig retning.
- Du må aldri endre rotasjonsretningen mens maskinen er i bruk.
- Etter bruk tar du av bitsen og banker forsiktig på siden av chucken for å fjerne støv. Da forlenger du levetiden til chucken.

AVKJØLING

Hvis maskinen blir for varm, stiller du hastighetsbryteren til høyeste innstilling og lar boret gå uten belastning i 2 minutter.

OVERBELASTNING

Du må aldri legge ekstra press på maskinen. For mye press kan redusere både hastigheten og effektiviteten. Dette kan forårsake en overbelastning, som igjen kan skade motoren til maskinen.

CE UTFØRELSESBEKREFTELSE

Vi bekrefter at verktøyene: **KD561, KD562, KD564RE, KD564CRE, KD661, KD662, KD664RE, KD664CRE** er overens med 89/392/EEC, 89/336/EEC, EN55014, 73/23/EEC, EN55104, EN50144
Veid lydtrykk er 100dB (A)
Veid lydeffekt er 113dB (A)
Hånd/Arm veid vibrasjon er 8.7m/s²

Brian Cooke - Director of Engineering
Black & Decker Ltd, Spennymoor, County Durham
DL16 6JG, United Kingdom

Manual do utilizador de berbequins com fio

INSTRUÇÕES DE SEGURANÇA

Atenção! Quando estiver a utilizar ferramentas eléctricas, deve sempre tomar em consideração todas as precauções básicas de segurança para evitar o risco de incêndio, choque eléctrico e danos pessoais.

Para uma utilização segura

- **Mantenha sempre limpa a área de trabalho.** Áreas de trabalho desarrumadas podem implicar acidentes.
- **Ter em atenção ao ambiente do local de trabalho.** Não deve expôr as ferramentas eléctricas à chuva nem usá-las em locais húmidos ou molhados. Mantenha a sua área de trabalho bem iluminada. Não usar as ferramentas eléctricas onde haja risco de incêndio ou explosão.
- **Previna-se contra choques eléctricos.** Evitar o contacto do corpo com superfícies ligadas à terra (tubos, irradiadores, frigoríficos, etc.).
- **Mantenha as crianças afastadas.** Não as deve deixar mexer nas ferramentas ou na extensão de cabo. Todos os visitantes devem ser mantidos afastados da área de trabalho.
- **Guarde as ferramentas.** Sempre que não estiverem em uso, as ferramentas devem ser guardadas em locais secos e seguros (com fechadura) longe do alcance das crianças.
- **Não force a ferramenta.** Fará melhor o seu trabalho e de um modo mais seguro se fôr utilizada segundo a sua função.
- **Use a ferramenta correcta.** Não utilize ferramentas ou acessórios para amadores em trabalhos pesados que exigem máquinas profissionais. Não utilize ferramentas para trabalhos que não são indicados; por exemplo, não use uma serra circular para cortar ramos ou troncos.
- **Vista-se adequadamente.** Não use roupas folgadas ou bijutaria pois podem ficar presas nas partes móveis da máquina. É recomendado o uso de luvas de borracha e calçado anti-derrapante (sola de borracha) quando trabalhar no exterior. Se tiver o cabelo comprido apanhe-o ou use uma protecção.
- **Use óculos de segurança.** Use uma máscara ou óculos de protecção sempre que a operação origine muito pó ou seja efectuada em locais fechados.
- **Não maltrate o cabo.** Não deverá nunca transportar a ferramenta pelo cabo, nem deverá puxar por este para desligá-la da corrente. Mantenha o cabo afastado do calor, óleo e bordos afiados.
- **Fixe a peça a trabalhar.** Use grampos ou um dispositivo para sustentar a sua peça de trabalho. É mais seguro do que usar a sua mão, e fica assim com ambas as mãos livres para manusear a sua máquina.

- **Não se incline demasiadamente.** Mantenha-se numa posição de pé e bem equilibrada.
- **Faça uma manutenção cuidada das ferramentas.** Mantenha as ferramentas afiadas e limpas para que funcionem melhor e com maior segurança. Siga as instruções no que se refere à lubrificação e substituição dos acessórios. Inspeccione periodicamente os cabos e, se verificar que estes estão danificados, mande-os reparar num centro de assistência técnica. Mantenha as mãos secas, limpas e sem óleo nem gordura.
- **Desligue as ferramentas.** Desligue as ferramentas quando não as estiver a utilizar, antes de as mandar para o centro de assistência técnica e quando estiver a substituir acessórios (por exemplo: lâminas, brocas e cortantes).
- **Retire as chaves reguladoras e as chaves de porcas.** Verifique se retirou da ferramenta as chaves reguladoras e as chaves de porcas, antes de a ligar.
- **Evite ligar a máquina inadvertidamente.** Não transporte uma ferramenta ligada à corrente com dedo no interruptor. Certifique-se de que o interruptor está desligado antes de ligar a ficha do cabo da máquina à tomada de corrente.
- **Utilize cabos de extensão para utilização ao ar livre.** Quando utilizar uma ferramenta ao ar livre, utilize apenas cabos marcados e concebidos para tal.
- **Mantenha-se atento.** Esteja atento ao que está a fazer. Seja cuidadoso. Não trabalhe se estiver cansado.
- **Coloque o equipamento de extracção de poeiras.** Se as ferramentas estiverem preparadas para a colocação do extractor de poeiras, certifique-se de que este está bem colocado e a ser bem utilizado.
- **Verifique se existem componentes danificados.** Quando pretender utilizar de novo uma ferramenta, verifique prévia e cuidadosamente se o resguardo ou qualquer outro componente estão danificados, de forma a saber se a máquina pode funcionar eficazmente e com segurança. Verifique o alinhamento e as juntas dos componentes móveis; veja se estes estão partidos ou mal montados, e tenha em atenção quaisquer outras condições que possam afectar o bom funcionamento da máquina. O resguardo ou os componentes danificados deverão ser reparados ou substituídos num centro de assistência técnica, salvo indicação em contrário, dada neste manual de instruções. Mande substituir os interruptores defeituosos num centro de assistência autorizado. Não utilize a ferramenta se o interruptor estiver danificado.

PORTUGUÊS

- **Atenção!** A utilização de acessórios não recomendados neste manual de instruções pode constituir um risco para segurança do utilizador.
- **Deixe a reparação da ferramenta a cargo de um técnico especializado.** Este aparelho eléctrico está em conformidade com as principais regras de segurança. As reparações só devem ser efectuadas por técnicos especializados e com peças de origem, pois caso contrário, o utilizador poderá ser alvo de danos pessoais graves.

Guarde estas instruções!

ISOLAMENTO DUPLO



A ferramenta está duplamente isolada, o que significa que todas as peças metálicas externas estão isoladas da tomada de alimentação. Este isolamento duplo obtém-se por meio de uma camada de material de isolamento, colocada entre as peças eléctricas e mecânicas. Assim, a ferramenta não necessita de ser ligada à terra.

Nota: O isolamento duplo não substitui as precauções de segurança normais, que devem ser cumpridas durante a utilização desta ferramenta. O sistema de isolamento serve como protecção adicional contra ferimentos resultantes de uma possível falha no isolamento eléctrico interno da ferramenta.

SEGURANÇA ELÉCTRICA

Assegure-se que a fonte de energia é igual à voltagem indicada na placa de características. Esta máquina é fornecida com um cabo de dois fios condutores.

EXTENSÕES DE CABO

Pode utilizar até 30 metros (100 pés) de cabo de extensão com dois fios condutores da Black & Decker, sem que isso implique uma perda de potência.

FERRAMENTAS VELHAS E O MEIO AMBIENTE



Se algum dia quiser substituir a sua ferramenta ou chegar à conclusão de que esta já não tem nenhuma utilidade, pense na protecção do meio ambiente. Os centros de assistência técnica da Black & Decker aceitam as suas ferramentas antigas, destruindo-as de uma forma ecologicamente segura.

GARANTIA BLACK & DECKER

Se esta máquina apresentar algum defeito de material ou fabrico, dentro dos 24 meses seguintes à data da sua aquisição, a Black & Decker garante quer a

reparação, por substituição das peças defeituosas, quer a eventual substituição da própria máquina, sem quaisquer encargos desde que:

- A máquina seja entregue em qualquer centro de assistência autorizado da Black & Decker acompanhada de um documento comprovativo da sua compra.
- A máquina tenha sido utilizada de acordo com a sua especificação profissional ou amadora.
- A máquina não tenha sido utilizada para trabalhos profissionais se estiver catalogada para uso amador.
- Não tenha sido tentada qualquer reparação por pessoal não autorizado pela Black & Decker.

SERVIÇO PÓS-VENDA DA BLACK & DECKER

A Black & Decker tem à sua disposição, a nível nacional, uma rede de assistência técnica, delegação própria, concessionários e reparadores autorizados, cujo objectivo é prestar-lhe um serviço excelente e reparações rápidas, onde poderá, também, encontrar os acessórios e peças necessárias para que possa usufruir de todas as potencialidades da sua máquina. Peças ou acessórios não genuínos Black & Decker podem danificar ou reduzir as capacidades da sua máquina e pôr em perigo a sua utilização. A garantia da máquina pode ser afectada em tais circunstâncias.

A NOSSA POLÍTICA DE ASSISTÊNCIA PÓS-VENDA

É objectivo da Black & Decker que os seus clientes estejam totalmente satisfeitos, quer com os seus produtos quer com o seu serviço pós-venda. Para tanto não hesite em contactar o centro de assistência mais próximo da sua área sempre que entender necessário.

ACESSÓRIOS

O desempenho da sua máquina depende em muito dos acessórios que utilizar. A Black & Decker garante um padrão de qualidade elevado no fabrico dos seus acessórios, que foram concebidos para garantir um máximo rendimento da sua ferramenta. Ao adquiri-los, está a garantir um melhor rendimento da sua máquina.

DADOS TÉCNICOS

O nível de pressão sonora desta ferramenta está de acordo com a legislação da CEE. Recomenda-se a utilização de meios apropriados para protecção dos ouvidos, se o nível do ruído se tornar incómodo. Isto equivale normalmente a uma pressão superior a 85dB (A).

Black & Decker reserva-se o direito de alterar as características dos seus produtos sem aviso prévio.

Nota: Este manual é ainda válido para números de catálogo que possuam uma letra como sufixo. Ver a embalagem da máquina para detalhes sobre o produto.

CARACTERÍSTICAS

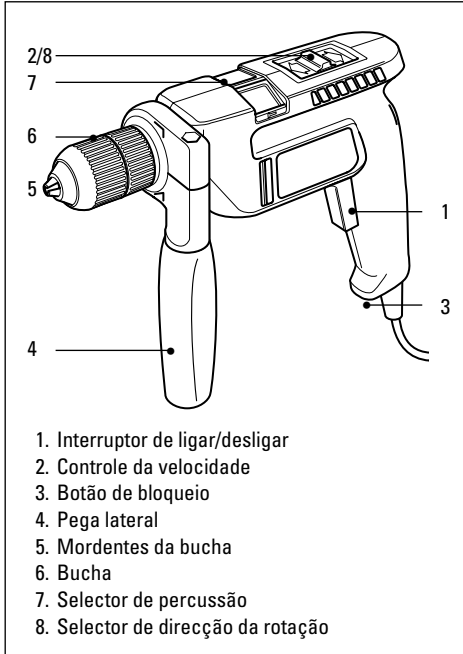

O seu berbequim inclui algumas ou todas estas características:

- O interruptor de ligar/desligar é utilizado para o funcionamento da máquina em todos os tipos de operação.
- O controle de velocidade variável proporciona um maior controle do berbequim para uma vasta gama de tarefas.
- Em berbequins de duas velocidades, o interruptor de velocidade permite a selecção da velocidade de perfuração mais adequada.
- O botão de bloqueio permite o funcionamento contínuo da máquina.
- A pega lateral (quando incluída) permite uma segunda posição de manuseamento do berbequim.
- O berbequim pode funcionar em modo de percussão ou de perfuração normal, dependendo da posição do selector de percussão/perfuração.
- O selector de direcção controla a direcção da rotação quando o berbequim é utilizado como chave de parafusos ou para retirar uma broca encravada.

COLOCAÇÃO DA BROCA (BUCHAS SEM CHAVE)

Proceda da seguinte forma:

Retire a ficha da tomada.

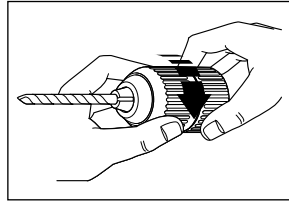

Enquanto segura a zona inferior do mandril, rode a zona superior até que os mordentes da bucha se encontrem suficientemente

abertos. Introduza a broca nos mordentes da bucha. Segure a zona inferior da bucha enquanto aperta a zona superior. Rode as duas zonas, em direcções opostas, para fixar a broca.

COLOCAÇÃO DA BROCA (BUCHAS COM CHAVE)

Proceda da seguinte forma:

Retire a ficha da tomada.

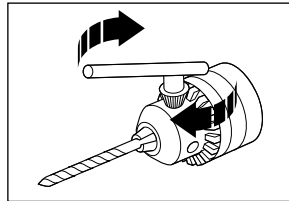

Rode o corpo da bucha até que os mordentes se encontrem suficientemente abertos.

Introduza a broca nos mordentes da

bucha. Introduza a chave num dos três orifícios do corpo, de forma a que a cabeça da chave encaixe no corpo da bucha.

Rode a chave no sentido dos ponteiros do relógio para apertar os mordentes e fixar a broca. Em seguida, retire a chave da bucha.

RETIRAR A BUCHA SEM CHAVE

Proceda da seguinte forma:

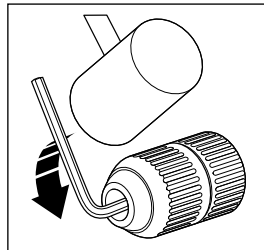

Para retirar a bucha, segure-a com uma mão, abra as garras e utilize uma chave de fendas para rodar o parafuso de fixação da bucha, aproximadamente uma volta, no sentido dos

ponteiros do relógio. Coloque uma chave allen (chave sextavada) na bucha e aperte as garras. Liberte a bucha do veio, utilizando um martelo para dar uma pequena pancada na chave allen no sentido contrário ao dos ponteiros do relógio. Retire a chave allen.

PORTUGUÊS

Utilize a chave de fendas para rodar o parafuso de fixação no sentido dos ponteiros do relógio até removê-lo totalmente do veio. Retire a bucha do veio, rodando-a no sentido contrário ao dos ponteiros do relógio. Para apertar a bucha, coloque-a na rosca e rode-a no sentido dos ponteiros do relógio até ficar bem fixa. Coloque o parafuso e rode-o no sentido contrário ao dos ponteiros do relógio até ficar completamente aparafusado.

RETIRAR A BUCHA COM CHAVE

Proceda da seguinte forma:

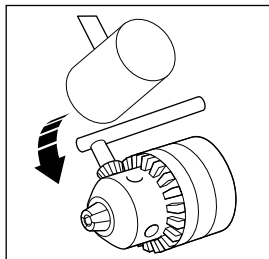

Para retirar a bucha do berbequim, abra os mordentes totalmente, e com uma chave de parafusos desaperte o parafuso interior (rodando no sentido dos ponteiros do relógio) e remova-a.

Utilize apenas a chave de bucha correcta. Coloque-a num dos orifícios da bucha (do lado direito da máquina) e com o berbequim na posição horizontal apontando para fora, dê uma pancada seca na chave, com um martelo, de modo a soltar a bucha e permitir retirá-la.

COLOCAÇÃO DA PEGA LATERAL

Proceda da seguinte forma:

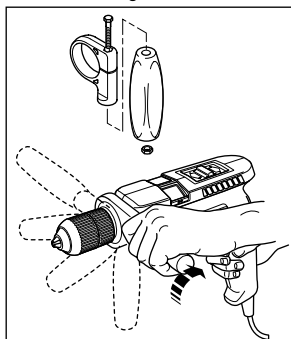

Para montar a pega lateral, coloque a cavilha no grampo e a porca na pega. Proceda à montagem da pega e do grampo. Coloque a pega no corpo do berbequim. Rode a pega em volta do corpo do berbequim até

aquela se encontrar na posição desejada. Aperte a pega, rodando-a no sentido dos ponteiros do relógio.

PREPARAÇÃO DO BERBEQUIM ANTES DO FUNCIONAMENTO

Proceda da seguinte forma:

Coloque o acessório adequado para a tarefa que pretende executar. Prepare o batente de profundidade, se necessário.

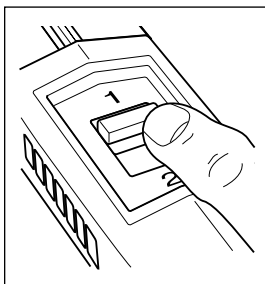

Defina a velocidade do berbequim. Em berbequins de duas velocidades, coloque o interruptor de duas velocidades na posição '1' (velocidade baixa) ou '2' (velocidade elevada), ou coloque o controle de

velocidade variável na velocidade desejada. Como regra geral, para brocas de grande dimensão utilize uma velocidade baixa e para brocas mais pequenas utilize uma velocidade mais elevada.

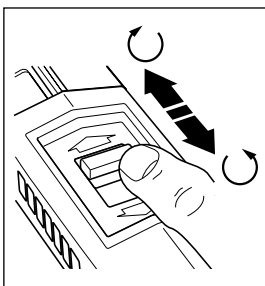

Coloque o selector de direcção na posição de rotação desejada. Nunca mexa no selector de percussão, de velocidade ou de direcção enquanto o berbequim se encontrar em funcionamento.

UTILIZAÇÃO DO BERBEQUIM

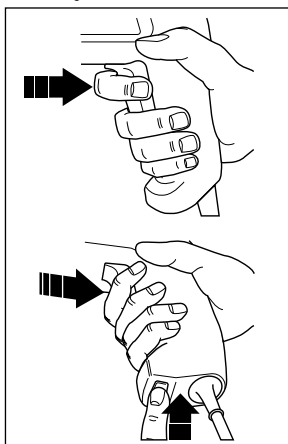

Para ligar o berbequim, pressione o interruptor de ligar/desligar. O berbequim será desligado quando o interruptor for libertado. Se quiser utilizar o modo de funcionamento contínuo, pressione o botão de bloqueio enquanto o interruptor de ligar/desligar se

encontra pressionado. Para desligar o berbequim, em modo de funcionamento contínuo, volte a pressionar o interruptor de ligar/desligar e liberte-o em seguida. Não toque na bucha enquanto o berbequim se encontrar em funcionamento.





Brian Cooke - Engenheiro responsável
Black & Decker Ltd, Spennymoor, County Durham
DL16 6JG, United Kingdom

CONSELHOS ÚTEIS

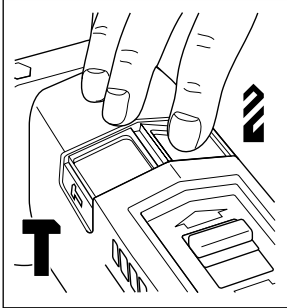
- Escolha sempre o tamanho e tipo correctos das brocas ou pontas de aparafusar.
- Selecciona a velocidade de perfuração correcta.
- Segure sempre o berbequim pelo punho e pega lateral.
- Segure sempre o berbequim, mantendo um ângulo recto com a tarefa a efectuar.



Quando efectuar perfurações em madeira ou metal, coloque o interruptor de percussão em modo de perfuração . Quando efectuar perfurações de alvenaria, coloque o interruptor de

percussão em modo de percussão . Quando utilizar o berbequim como chave de parafusos, coloque o interruptor de percussão em modo de perfuração .

- Coloque o interruptor de direcção de rotação na direcção correcta.
- Nunca altere a direcção da rotação quando o berbequim se encontra em funcionamento.
- Após a utilização do berbequim, retire a broca e bata ligeiramente na zona lateral da bucha com um martelo macio, de modo a retirar a poeira. Desta forma, prolongará a vida útil da bucha.

ARREFECIMENTO

Se o berbequim aquecer demasiado durante a utilização, coloque o controle de velocidade na posição mais elevada e deixe o berbequim funcionar durante 2 minutos.

SOBRECARGA

Não aplique uma força excessiva no berbequim. Demasiada pressão poderá reduzir a velocidade do berbequim e a sua eficácia, provocando uma sobrecarga, que poderá danificar o motor.

CE DECLARAÇÃO DE CONFORMIDADE

Declaramos que os produtos: **KD561, KD562, KD564RE, KD564CRE, KD661, KD662, KD664RE, KD664CRE** estão de acordo com 89/392/EEC, 89/336/EEC, EN55014, 73/23/EEC, EN55104, EN50144

Pressão sonora 100dB (A)

Potência sonora 113dB (A)

Vibração 8.7m/s²

Käyttöohje

TURVALLISUUSOHJEET

Varoitus! Käytettäessä sähkötyökaluja tulee näitä perusohjeita aina noudattaa. Perusohjeiden noudattaminen vähentää sähköiskujen, henkilövaurioiden ja tulipalon riskiä. Lue käyttöohje tarkkaan ennen kuin otat työkalun käyttöön ja säilytä se. Noudata näiden ohjeiden lisäksi Työsuojeluhallituksen ohjeita.

- **Pidä työskentelyalue siistinä.** Poista mahdolliset esteet välttyäksesi vaurioilta.
- **Ajattelle työskentelyalueen vaikutusta työhösi.** Älä altista sähkötyökaluja sateelle äläkä käytä niitä kosteissa tai märissä paikoissa. Järjestä työalueelle hyvä valaistus. Älä käytä sähkötyökaluja palavien nesteiden tai kaasujen läheisyydessä.
- **Suojaa itsesi sähköiskuilta.** Vältä kontaktia sähköä johtaviin esineisiin (esim. putkiin, pattereihin, liesiin, jääkaappeihin). Erityisolosuhteissa (esim. suuri kosteus, metallipölyn synty jne.) voit lisätä turvallisuuttasi esikytkemällä maadoituskytkimen.
- **Pidä lapset poissa työskentelyalueelta.** Älä anna ulkopuolisten koskettaa sähkötyökalua tai sen johtoa. Kaikkien tulee pysytellä poissa työskentelyalueelta.
- **Säilytä työkalu hyvin.** Kun et käytä sähkötyökalua, säilytä sitä kuivassa paikassa. Huolehdi siitä, että paikka on lukittu ja niin korkealla, etteivät lapset ylety sinne.
- **Älä ylikuormita työkalua.** Työskentelysi on turvallisempaa, kun käytät työkalua oikein.
- **Käytä oikeaa työkalua.** Käytä työkalua ainoastaan sellaiseen työhön, johon se on tarkoitettu. Esim. älä sahaa käsipyörösahalla oksia tai polttopuita.
- **Pue itsesi oikein.** Älä käytä löysiä vaatteita tai koruja. Ne voivat tarttua liikkuviin osiin. Käytä ulkona työskennellessäsi kumihanskaita ja liukumattomia kenkiä. Jos sinulla on pitkät hiukset, käytä hiusverkkoa.
- **Käytä suojalaseja.** Käytä suojalaseja estääksesi lastujen lentämisen silmisi. Ne voivat aiheuttaa vahinkoa näöllesi. Mikäli työstäessä syntyy paljon pölyä, käytä kasvosuojaa.
- **Huolehdi sähköjohdon kunnosta.** Älä koskaan kannaa sähkötyökalua johdosta äläkä irrota pistoketta seinästä vetämällä johdosta. Älä altista sähköjohtoa kuumuudelle, öljyille tai teräville reunoille.
- **Kiinnitä työstökappale kunnolla.** Käytä ruuvipuristinta tai ruuvikappaletta, jotta työstökappale pysyy kunnolla kiinni. Näin saat molemmat kädet vapaaksi työhön.
- **Älä kurottele.** Seiso tukevasti ja tasapainossa.
- **Hoida työkalua huolella.** Pidä työkalu terävänä ja puhtaana. Seuraa ohjeita työkalun hoidosta ja

vaihdosta. Tarkista johdon kunto säännöllisesti, ja mikäli se on rikki, vie se johonkin tunnettuun ammattiliikkeeseen korjattavaksi. Tarkista myös jatkojohto säännöllisesti ja vaihda se, mikäli se on vahingoittunut. Pidä kahva kuivana ja puhtaana äläkä altista sitä öljylle ja rasvalle.

- **Ota pistoke pois seinästä,** kun kone ei ole käytössä, kun huollat sitä tai kun vaihdat koneeseen esim. hiomalaikkaa, kuppiteräsharjaa, tms.
- **Poista avaimet.** Poista säätöavaimet ja asennustyökalut koneesta ennenkuin käynnistät sen.
- **Vältä tahatonta käynnistämistä.** Älä kannaa konetta sormet virrankatkaisijalla sen ollessa kytkettynä seinään. Tarkista, että virrankatkaisija on pois päältä laittaessasi pistokkeen seinään.
- **Jatkojohdot ulkokäytössä.** Ulkona työskennellessä tulee aina käyttää ulkokäyttöön valmistettuja ja siten merkittyjä jatkojohtoja.
- **Ole tarkkaavainen.** Keskity työhösi. Käytä tervettä järkeä. Älä käytä sähkötyökalua ollessasi väsynyt.
- **Tarkista, että sähkötyökalu on kunnossa ennenkuin laitat johdon seinään.** Ennen koneen ottamista jatkuvaan käyttöön tarkista turvalaitteet ja koneen osat. Näin varmistat, että kone toimii niin kuin pitää ja täyttää sille asetetut vaatimukset. Tarkista, että liikkuvat osat toimivat moitteettomasti eivätkä jää kiinni mihinkään, että kaikki osat ovat kunnossa ja ne on oikein asennettu, ja että muut olosuhteet, jotka voivat vaikuttaa käyttöön, ovat kunnossa. Vika suojajärjestelmässä tai jokin viallinen osa tulee vaihtaa tai korjata jossain tunnetussa ammattiliikkeessä, mikäli käyttöohjeessa ei toisin sanota. Viallinen virrankatkaisija vaihdetaan ammattiliikkeessä. Älä käytä sähkötyökalua, mikäli virrankatkaisija ei toimi kunnolla.
- **Turvallisuudeksesi.** Käytä vain niitä lisävarusteita ja -laitteita, joita suositellaan käyttöohjeessa ja tuotekuvastossa. Jonkin muun laitteen käyttö saattaa aiheuttaa henkilövahinkoja.

Säilytä nämä ohjeet!

KAKSOISERISTYS



Työkalusi on kaksoiseristetty. Se tarkoittaa sitä, että kaikki ulkoiset metalliosat on sähköisesti eristetty virtalähteestä. Tämä tapahtuu laittamalla eristyskaide sähköisten ja mekaanisten osien väliin. Tällöin työkalun maadoittaminen ei ole tarpeen.

Huom! Kaksoiseristys ei korvaa normaalia varovaisuutta. Eristys on tehty työkalun

suojaamiseksi vauriolta, joka aiheutuu työkalun sisäisestä sähköisestä eristysviasta.

JATKOJOHTO

Työkalun kanssa voidaan käyttää jopa 30m pitkää jatkojohtoa ilman tehohävikkiä. Huom! Jatkojohtoa tulee käyttää vain, jos se on ehdottoman tarpeellista. Viallisen jatkojohdon käyttäminen voi johtaa tulipaloon ja sähköiskuun. Käyttäessäsi jatkojohtoa varmistu siitä, ettei se ole vaurioitunut.

YMPÄRISTÖ



Kun koneesi on käytetty loppuun, älä heitä sitä tavallisten roskien mukana pois, vaan vie se paikkakuntasi kierrätyskeskukseen tai jätä valtuutettuun Black & Deckerin huoltopisteeseen.

HUOLTO

Mikäli koneeseen tulee vikaa, jätä se aina Black & Deckerin valtuuttamaan huoltopisteeseen korjattavaksi. (Tietoja saat uusimmasta tuoteluettelostamme/hinnastostamme tai ota yhteyttä Black & Decker Oy:hyn). Jatkuvan tuotekehittelyn seurauksena nämä tiedot saattavat muuttua. Niistä emme ilmoita erikseen.

TAKUU

Ympäri maan sijaitsevilta Black & Deckerin huoltoilikkeiltä saat aina huoltoa koneeseesi. Kuinka menetellä, siitä tarkemmin alla. Meillä on kunnia tarjota Sinulle erinomaista huoltoa, nopeita korjauksia sekä laaja ja hyvä varaosavaliokoima. Tule käymään huoltoilikkeissämme ja kokeile!

TAKUUN SISÄLTÖ

Black & Decker Oy takaa, että laitteessa ei ollut materiaali- tai valmistusvikaa silloin, kun laite toimitettiin ostajalle. Takuu ei kata ostajan tavallisesti hoitamia asennus- tai säätötoimenpiteitä, laitteen tavanomaisesta käytöstä johtuvaa kulumista tai muutosta, normaalia huoltoa tai käyttöohjeiden vastaisesta laitteen hoidosta tai käytöstä, laitteen hoitamatta jättämisestä, ylläsituksesta, tavanomaista intensiivisemmästä käytöstä tai muusta epätavallisesta käyttämisestä, uudelleen rakentamisesta, muuttamisesta tai muusta asiattomasta toimenpiteestä taikka muusta sellaisesta ostajan toimenpiteestä johtuvaa virhettä. Takuu on voimassa 24kk ostopäivästä. Edellytyksenä takuuetujen saamiselle on, että ostaja ilmoittaa virheestä lähimmälle Black & Decker Oy:n valtuuttamalle korjaamolle 14 päivän kuluessa virheen ilmenemisestä tai siitä, kun

ostajan olisi pitänyt huomata laitteessa olevan virheen. Ostajan on tällöin esitettävä laitteen ostoajankohtaa ja -paikkaa osoittava kuitti, lasku tai muu ostotodistus. Ostaja on velvollinen omalla kustannuksellaan toimittamaan laite purkamattomana sanottuun korjaamoon. Kulutuskaupan osalta noudatetaan lisäksi jälleenmyyjän ja kuluttajan välillä kuluttajasuojalain säännöksiä.

OHJEET VIAN SATTUESSA

Toimita kone mahdollisimman pian Black & Deckerin valtuuttamaan korjaamoon. Mikäli laitteessasi on vielä takuu voimassa (24kk ostopäivästä), toimita ostokuitti tai takuutodistus koneen mukana huoltoon. Black & Decker Oy vastaa siitä, että laite, jossa on takuun kattama virhe korjataan ilman kustannuksia ostajalle tai vaihdetaan uuteen laitteeseen Black & Decker Oy:n valinnan mukaan. Laitteen korjauksen tai vaihtoehtoisesti vaihdon lisäksi Black & Decker Oy:llä ei ole muuta laitteeseen liittyvää vastuuta lukuunottamatta vastuuta tahallisesti tai törkeästi huolimattomuudesta aiheutetusta vahingosta. Black & Decker Oy ei kuitenkaan missään olosuhteissa vastaa seurannais- tai välillisistä vahingoista. Mikäli kulloinkin voimassa olevan lain tai valitsetvan oikeuskäytännön nojalla katsottaisiin, että Black & Decker Oy:n vastuu olisi näissä takuuehdoissa tarkoitettua laajempi, on näihin takuuehtoihin sisältyvät vastuunrajoitukset lain tai oikeuskäytännön sallimissa rajoissa kuitenkin otettava huomioon mahdollista korvausvelvollisuutta tai korvauksen määrää rajoittavina ehtoina.

TARVIKKEET

Black & Decker tarjoaa täydellisen sarjan tarvikkeita koneeseesi. Lisätietojen saamiseksi ota yhteyttä lähimpään Black & Deckerin jälleenmyyjään. Käytä vain Black & Deckerin tai Piranhan alkuperäisiä tarvikkeita.

TEKNISET TIEDOT

Työkalun melutaso vastaa voimassa olevia EU-säädöksiä. Suosittelemme lisäturvallisuustoimenpiteitä, jos äänitaso kohoo epämiellyttäväksi. Näin käy yleensä, kun ääni nousee yli 85dB (A).

Black & Decker pitäättä kaikki oikeudet muutoksiin tuote-ominaisuuksissa, koska tuotekehitystyömme on jatkuvaa.

Huom: Tämä käyttöohje kattaa myös tuotenumerot, jotka päättyvät kirjaimen. Katso pakkauksesta laitettasi koskevia tietoja.

SUOMI

TUOTEKUVAUS

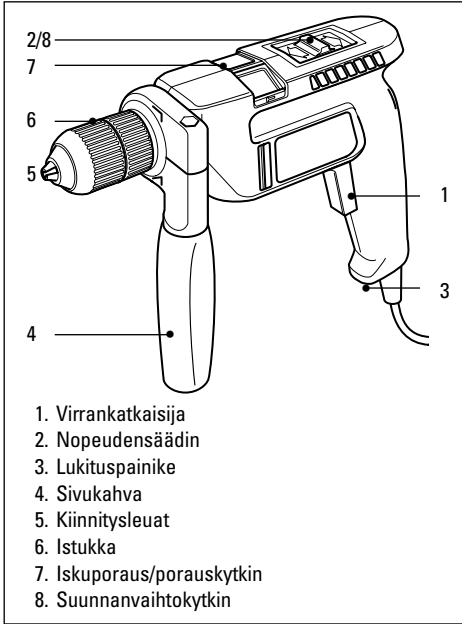

Porassasi on joitakin tai kaikki seuraavista ominaisuuksista:

- Virrankatkaisijaa käytetään poran kaikissa toiminnoissa.
- Nopeudensäätimellä porasi ohjaitavuus onnistuu mitä erilaisimmissa tehtävissä.
- Kaksinopeuksisissa porissa nopeuskytkimellä valitaan soveltuva porausnopeus.
- Lukituspainikkeella saat porasi toimimaan jatkuvasti.
- Sivukahvalla (jos asennettu) saat lisätukea porastasi.
- Porasi voi toimia joko iskuporakoneena tai tavallisena porakoneena riippuen kytkimen asetuksesta.
- Suunnanvaihtokytkin ohjailee pyörimis-suuntaa silloin kun poraa käytetään ruuvimeisselin tavoin tai irrotettaessa juuttunutta poranterää.

PORANTERÄN KIINNITYS (PIKAISTUKKA)

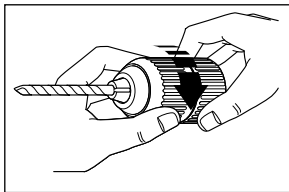

Toimi seuraavasti: Irrota pistoke virtalähteestä. Pitäessäsi kiinni istukan takaosasta kierrä sen etuosaa, kunnes leuat ovat

riittävästi auki. Laita poranterä istukan leukoihin. Pitele istukan takaosaa samalla kun kiristät sen etuosaa. Kiristä poranterä kiertämällä kumpaakin osaa lujasti vastakkaisiin suuntiin.

PORANTERÄN KIINNITYS (AVAINISTUKKA)

Toimi seuraavasti:

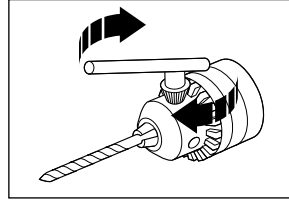

Irrota pistoke virtalähteestä. Kierrä istukan sylinteriä, kunnes leuat ovat tarpeeksi auki. Laita poranterä istukan leukoihin.

Laita istukanavaimen peräpää yhteen istukan rungossa olevista kolmesta reiästä ja kiinnitä avaimen pää istukan sylinteriin. Kiristä leuat ja poranterä kiertämällä avainta myötäpäivään.

PIKAISTUKAN POISTO

Toimi seuraavasti:

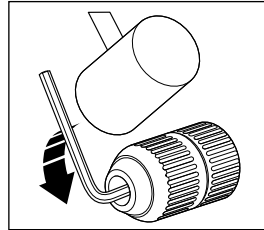

Poistaaksesi pikaistukan avaa sen leuat, pidä istukasta kiinni toisella kädellä ja aukaise toisella kädellä kiinnitysruuvi istukan pohjasta kiertämällä sitä myötäpäivään

(n. 1 kierros) ruuvimeisselillä. Laita kuusiokoloavain istukkaan ja kierrä istukka kiinni. Iske kuusiokoloavainta napakasti myötäpäivään vasaralla irroitaksesi istukan karasta. Poista kuusiokoloavain. Irroita kiinnitysruuvi kokonaan ruuvimeisselillä. Kierrä istukka irti karasta kiertämällä sitä vastapäivään. Kiinnittäaksesi istukan kierrä sitä myötäpäivään karan pohjaan. Kiristä kiinnitysruuvi kunnolla kiertämällä vastapäivään.

AVAINISTUKAN POISTO

Toimi seuraavasti:

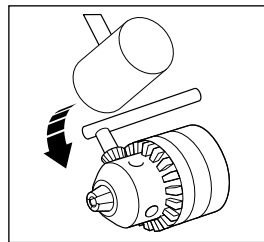

Avaa istukan leuat kokonaan auki. Pidä istukasta kiinni toisella kädellä ja irroita toisella kädellä istukan pohjassa oleva kiinnitysruuvi ruuvaamalla myötäpäivään. Laita

istukan avain yhteen rei'istä ja pidä koneesta kunnolla kiinni istukka pois päin. Käännä istukkaa niin, että avain on vaakasuorassa koneen oikeaan kylkeen nähden. Lyö avainta lyhyesti ja voimakkaasti vasaralla tai vastaavalla. Istukka irtoaa nyt käsin vääntämällä.

SIVUKAHVAN KIINNITTÄMINEN

Toimi seuraavasti:

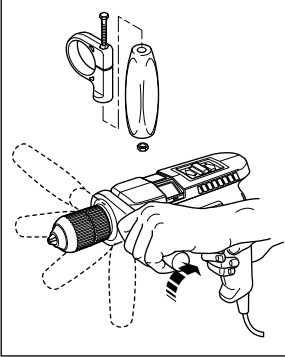

Kokoa sivukahva kiinnittämällä pultti kiristimeen ja mutteri kädensijaan. Kokoa kahva ja kiristin väljästi. Aseta sivukahva poran runkoon. Kierrä kahvaa poran rungon ympärillä, kunnes se on haluamassasi

asennossa. Kiristä kahva kääntämällä sitä myötäpäivään.

PORAN KÄYTTÖÖNOTTOVALMISTELUT

Toimi seuraavasti:

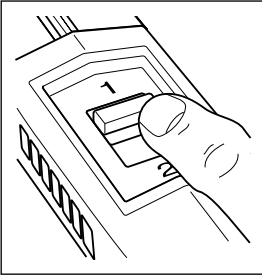

Kiinnitit tehtävää vastaava lisälaitte. Aseta syvyydenrajoitin tarvittaessa. Säädä poran nopeus. Kaksinopeuksisen poran kohdalla aseta nopeuskytkin '1' (hidas) tai '2' (nopea) tai aseta nopeudensäädin

haluamallasi nopeudelle. Yleisesti suurille poranterille säädetään pieni nopeus ja pienemmillä terillä suuremmat nopeudet. Aseta suunnanvaihtokytkin

haluttuun pyörimissuuntaan. Älä koskaan muuta iskuporaus/porauskytkimen, nopeuskytkimen tai suunnanvaihdon asetusta poran toimiessa.

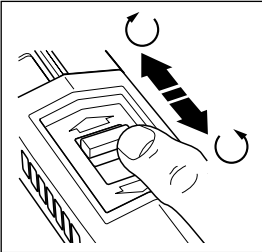

PORAN KÄYTTÖ

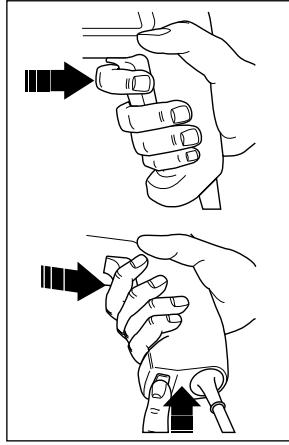



päästä siitä irti. Älä koske istukkaan poran toimiessa.

Käynnistä pora painamalla virran katkaisijaa. Pora sammuu, kun katkaisija vapautetaan. Jos haluat poran käyvän jatkuvasti, paina lukituspainiketta virran katkaisijan ollessa alhaalla. Sammuttaaksesi poran atkuvan käynnin aikana paina virran katkaisija alas ja

VIHJEITÄ

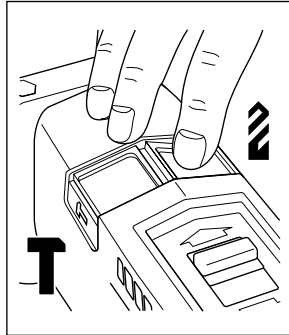
- Käytä oikeankokoista ja -tyyppistä poranterää tai ruuvitaltaa.
- Säädä oikea porausnopeus.
- Pitele poraa aina kädensijasta ja sivukahvasta.
- Pitele poraa aina oikeassa kulmassa työستettävän kohteen suhteen.



Poratessasi puuta ja metallia aseta iskuporaus/porauskytkin porausasentoon . Poratessasi kiveä aseta iskuporauskytkin asentoon . Ruuvattessasi ruuveja aseta iskuporaus/porauskytkin

porausasentoon .

- Aseta suunnanvaihtokytkin oikeaan asentoon.
- Älä koskaan muuta pyörimissuuntaa poran toimiessa.
- Ota poranterä pois käytön jälkeen ja poista pölyt istukasta napauttamalla sen reunaa kevyesti pehmeäpöisellä vasaralla. Tämä pidentää istukan käyttöikä.

JÄÄHDYTYS

Jos pora kuumenee liikaa käytön aikana, aseta nopeudensäädin suurimmalle asetukselle ja anna poran käydä tyhjäkäyntiä 2 minuuttia.

SUOMI

YLIKUORMITUS

Älä koskaan käytä liiallista voimaa käyttäessäsi poraa. Liiallinen kuormitus saattaa hidastaa poran vauhtia ja vähentää sen tehokkuutta. Tämä saattaa ylikuormittaa moottoria vahingoittaen sitä.

CE KELVOLLISUUSVAKUUTUS

Vakuutamme että työkalut: **KD561, KD562, KD564RE, KD564CRE, KD661, KD662, KD664RE, KD664CRE** ovat 89/392/EEC, 89/336/EEC, EN55014, 73/23/EEC, EN55104, EN50144 mukaiset
Mitattu melupaine 100dB (A)
Mitattu meluteho 113dB (A)
Käsi/käsivarsitärinä 8.7m/s²



Brian Cooke - Director of Engineering
Black & Decker Ltd, Spennymoor, County Durham
DL16 6JG, United Kingdom

Bruksanvisning

SÄKERHETSINSTRUKTIONER

Varning! När man använder elverktyg skall dessa grundläggande säkerhetsinstruktioner alltid följas för att minska risken för elektriska stötar, personskada och brand. Läs bruksanvisningen noga innan verktyget tas i bruk och spara bruksanvisningen. Förutom nedanstående instruktioner, följ alltid Arbetarskyddsstyrelsens regler.

- **Håll arbetsområdet i ordning.** Nedskräpade ytor och arbetsbänkar inbjuder till skador.
- **Tänk på arbetsmiljöns inverkan.** Utsätt inte elverktyg för regn. Använd inte elverktyg på fuktiga eller våta platser. Ha bra belysning över arbetsytan. Använd inte elverktyg i närheten av lättantändliga vätskor eller gaser.
- **Skydda Dig mot elektriska stötar.** Undvik kroppskontakt med jordade delar (t.ex. rör, radiatorer, spisar, kylskåp). Vid extrema arbetsförhållanden (t.ex. hög fuktighet, uppkomst av metalldamn osv.) kan den elektriska säkerheten ökas genom att förkoppla en jordfelsbrytare.
- **Håll barn borta.** Låt inte andra personer komma i kontakt med elverktyg eller sladden. Alla personer skall hållas borta från arbetsområdet.
- **Förvara verktyg säkert.** När elverktyget inte används skall de förvaras på ett torrt, högt placerat ställe, inlåsta, utom räckhåll för barn.
- **Överbelasta inte elverktyg.** Du arbetar bättre och säkrare inom det angivna effektsområdet.
- **Använd rätt elverktyg.** Tvinga inte elverktyget att göra arbeten som är avsedda för kraftigare verktyg. Använd inte elverktyg för ändamål de inte är avsedda för t.ex. använd inte handcirkelsåg för att säga av kvistar eller vedträ.
- **Klä Dig rätt.** Bär inte löst hängande kläder eller smycken. De kan fastna i rörliga delar. Gummihandskar och halkfria skor rekommenderas vid utomhusarbeten. Använd hårnät om Du har långt hår.
- **Använd skyddsglasögon.** Använd skyddsglasögon för att förhindra att spån blåser in i Dina ögon vilket kan förorsaka skada. Om mycket damm uppstår använd även ansiktsmask.
- **Misshandla inte sladden.** Bär aldrig verktyget i sladden och använd inte sladden för att ta ut kontakten från uttaget. Utsätt inte sladden för värme, olja eller skarpa kanter.
- **Sätt fast arbetsstycket.** Använd skruvvingar eller ett skruvstycke för att hålla fast arbetsstycket. Det är säkrare än att använda handen och Du får bägge händerna fria för arbetet.

- **Sträck Dig inte för mycket.** Se till att Du alltid har säkert fotfäste och balans.
- **Sköt tillbehören med omsorg.** Håll tillbehören skarpa och rena. Följ instruktionerna beträffande skötsel och byte av tillbehör. Kontrollera elverktygets sladd regelmässigt och få den reparerad hos en erkänd fackverkstad om den är skadad. Kontrollera förlängningssladdar regelmässigt och byt ut dem om de är skadade. Håll handtagen torra, rena och fria från olja och fett.
- **Ta ut kontakten från uttaget när elverktyg inte är i bruk,** innan service och vid byte av tillbehör såsom slipskiva, stålborstar m.m.
- **Tag bort nycklar.** Kontrollera att nycklar och justerverktyg har tagits bort från elverktyget innan det startas.
- **Undvik oavsiktlig inkoppling.** Bär inte anslutna elverktyg med fingret på strömbrytaren. Se till att strömbrytaren är fränslagen när Du ansluter stickkontakten till uttaget.
- **Förlängningssladdar utomhus.** Utomhus skall endast användas förlängningssladdar som är tillåtna för utomhusbruk och märkta för detta.
- **Var uppmärksam.** Titta på det Du gör. Använd sunt förnuft. Använd inte elverktyget när Du är trött.
- **Kontrollera elverktyget för skador innan Du ansluter sladden till vägguttaget.** Innan fortsatt användning av elverktyget skall eventuellt skadade skyddsanordningar och andra defekta delar kontrolleras noggrant för att fastställa om de fortsatt kommer att fungera riktigt och utföra den avsedda funktionen. Kontrollera att de rörliga delarna fungerar oklanderligt och inte klämmer, att inga delar är brutna, att alla delar är riktigt monterade och att andra förhållanden som kan påverka driften stämmer. En skyddsanordning eller annan del, som är skadad, skall repareras eller bytas ut av en erkänd fackverkstad, om ej annat anges i bruksanvisningen. Felaktiga strömbrytare måste bytas hos en fackverkstad. Använd inte elverktyget om strömbrytaren inte kan kopplas till eller från.
- **För Din personliga säkerhet.** Använd endast tillbehör och tillsatser som är rekommenderade i bruksanvisningen och katalogerna. Användning av annat verktyg eller tillbehör än vad som rekommenderas i bruksanvisningen eller katalogerna kan innebära risk för personskada.

Spar dessa instruktioner!

SVERIGE

DUBBELISOLERING



Ditt verktyg är dubbelisolerat. Det betyder att alla externa metalldelar är elektriskt isolerade från nätet. Det görs genom att placera isolerspärarr mellan de elektriska och mekaniska detaljerna, vilket gör det onödigt att jorda verktyget.

Observera! Dubbelisolering ersätter inte normal försiktighet. Isoleringen finns för att ge ökat skydd mot skada som uppstår på grund av elektriskt isoleringsfel inuti maskinen.

FÖRLÄNGNINGSSLADD

Förlängningssladd upp till 30m längd kan användas utan att kraften går förlorad. Obs! Förlängningssladd skall endast användas om det är absolut nödvändigt. Användning av felaktig förlängningssladd kan resultera i brand och elektrisk stöt. Vid användning av förlängningssladd, kontrollera att sladden inte är skadad.

MILJÖ



När Din produkt är utsliten, skydda naturen genom att inte slänga den tillsammans med vanligt avfall. Lämna den till de uppsamlingsställen som finns i Din kommun eller till en Black & Decker serviceverkstad.

SERVICE

Skulle fel uppstå på maskinen, lämna då alltid in den till en auktoriserad serviceverkstad. (Se aktuell prislista/katalog för vidare information eller kontakta Black & Decker AB.) På grund av forskning och utveckling kan nedanstående specifikationer ändras vilket inte meddelas separat.

GARANTI

Black & Decker AB lämnar garanti enligt särskilda garantivillkor som finns tillgängliga hos Black & Decker AB. Dessa innebär bl.a: Black & Decker AB garanterar att maskinen är fri från material- eller fabriktionsfel vid leverans. Garantin gäller 24 månader från leveransen. Black & Decker åtar sig att kostnadsfritt reparera eller byta ut maskinen efter eget val. För att rätt åberopa fel som omfattas av garanti skall köparen underrätta närmaste Black & Decker auktoriserad serviceverkstad om felet inom fjorton dagar efter det att felet upptäckts eller bort upptäckas. Köparen skall därvid uppvisa kvitto, faktura eller annat inköpsbevis som visar var och när maskinen inköptes. Köparen är skyldig att på egen bekostnad lämna maskinen odemonterad till nämnda serviceverkstad eller till inköpsstället. För konsumentköp gäller dessutom i tillämpliga delar Konsumentköplagen som reglerar förhållandet mellan återförsäljare och köpare.

TILLBEHÖR

Black & Decker erbjuder en komplett serie av tillbehör. För närmare information, vänd Dig till en av Black & Deckers återförsäljare. Använd bara Black & Decker eller Piranha originaltillbehör.

TEKNISKA DATA

Verktygets ljudnivå är i enlighet med gällande EG-lagstiftning. Vi rekommenderar att vidta erforderliga försiktighetsåtgärder, om ljudnivån är besvärande. Det sker normalt vid en ljudnivå som överstiger 85dB (A).

Black & Deckers policy är att kontinuerligt förbättra våra produkter därför förbehåller vi oss rätten att ändra produktspecifikationer utan att särskilt upplysa därom.

Obs: Din maskin har några eller alla dessa funktioner. Denna bruksanvisning gäller även katalognummer med ett bokstavssuffix. Se förpackningen för detaljer.

DETALJBESKRIVNING

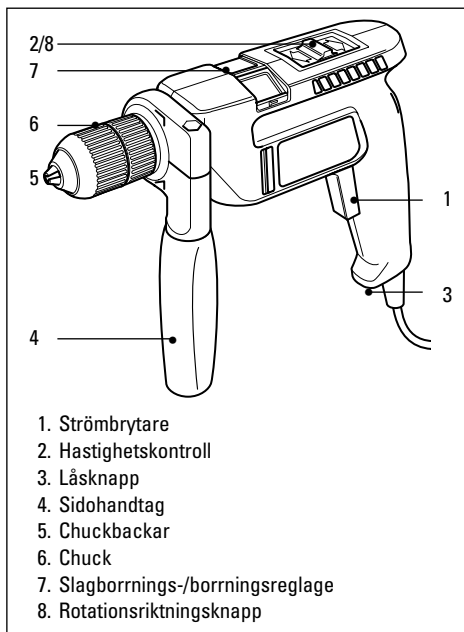

Din bormaskin har alla eller några av följande egenskaper:

- Strömbrytaren används för att driva borsten i alla driftslägen.
- Den variabla hastighetskontrollen ger optimal kontroll över bormaskinen för ett brett urval av arbeten.

- På bormaskiner med två hastigheter, används hastighetskontrollen för val av borrhastighet.
- Låsknappen gör att borren kan drivas konstant.
- Sidohandtaget (om medlevererat) erbjuder ytterligare ett gripläge på bormaskinen.
- Bormaskinen kan användas för slagborrning eller vanlig borring beroende på inställningen på reglaget för slagborrning/borrning.
- Rotationsriktningsknappen styr rotationsriktningen när bormaskinen används för skruvdragning eller då ett kärvande borrar tas bort.

MONTERING AV BORR (CHUCKAR UTAN NYCKEL)

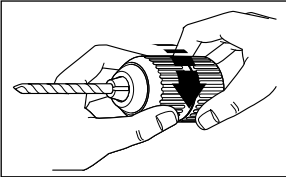

Koppla bort verktyget från strömuttaget. Håll fast den bakre delen på chucken och vrid samtidigt den

främre delen tills backarna öppnats tillräckligt. För in borret i backarna på chucken. Håll fast den bakre delen på chucken och drag samtidigt åt den främre delen. Vrid de två delarna ordentligt i motsatt riktning för att säkra borret.

MONTERING AV BORR (CHUCKAR MED NYCKEL)

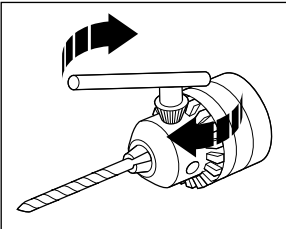

Koppla bort verktyget från strömuttaget. Vrid på chucken tills backarna öppnats tillräckligt. För in borret i backarna på chucken. För

in chucknyckeln med dess ände i ett av de tre hålen på chucken. Vrid chucknyckeln medurs för att dra åt backarna och säkra borret. Tag bort chucknyckeln.

DEMONTERING AV SNABBCHUCK

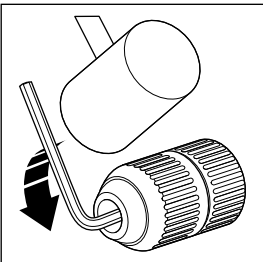

För att demontera chucken, öppna backarna, håll chucken ordentligt i en hand och skruva loss fästskruven medurs (cirka ett varv) med en skruvmejsel i den andra handen.

Placera en insexnyckel i chucken och skruva fast den. Ge insexnyckeln ett kort, men kraftigt, slag i moturs riktning med en hammare för att lossa chucken från spindeln. Tag loss insexnyckeln. Använd skruvmejseln för att lossa fästskruven helt. Skruva därefter loss chucken från spindeln genom att skruva chucken moturs. För att sätta fast chucken, skruvas den i botten på spindeln medurs. Skruva sedan fast fästskruven moturs tills den är åtdragen ordentligt.

DEMONTERING AV NYCKELFÖRSEDD CHUCK

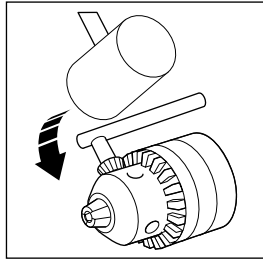

Skruva upp chucken helt. Håll chucken ordentligt i ena handen och skruva loss fästskruven medurs med den andra handen. Använd rätt chucknyckel. Sätt chucknyckeln i ett av

hålen och håll maskinen ordentligt i en hand med chucken pekande ifrån Dig. Roterar chucken så att chucknyckeln är precis ovanför ett horisontellt läge på höger sida av maskinen. Ge chucknyckeln ett kort, men kraftigt slag med en hammare eller dylikt. Chucken kan nu skruvas av för hand.

MONTERING AV SIDOHANDTAG

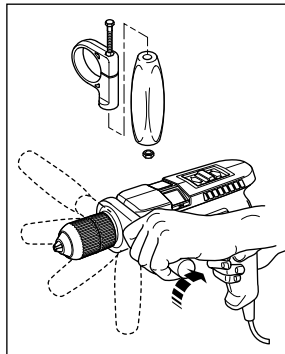

Om sidohandtaget levereras i omonterat skick fästs bukten i krampan och muttern i handtaget. Montera löst ihop handtaget och krampan. Positionera sidohandtaget på bormaskinen. Vrid handtaget

runt bormaskinen tills det befinner sig i önskat läge. Drag åt handtaget genom att vrida det medurs.

FÖRBEREDELSE INNAN ANVÄNDNING

Montera korrekt tillbehör för arbetet. Ställ in djupmätet om det behövs. Ställ in borrhastigheten. På bormaskiner med två hastighetsinställningar, ställs strömbrytaren in på '1' (låg hastighet)

SVERIGE

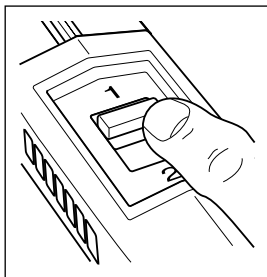

eller '2' (hög hastighet) eller använd den variabla hastighetskontrollen för att reglera hastigheten. Som en allmän regel gäller att större borrar används på låg hastighet och mindre borrar används på hög hastighet.

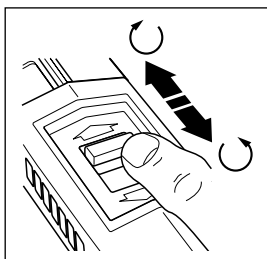

Ställ in rotationsriktningsknappen på önskad rotationsriktning. Ändra aldrig verktygets reglage för slagborrning/borrning, hastighetsinställningen eller rotationsriktningen

när bormaskinen är i drift.

ATT ANVÄNDA BORREN

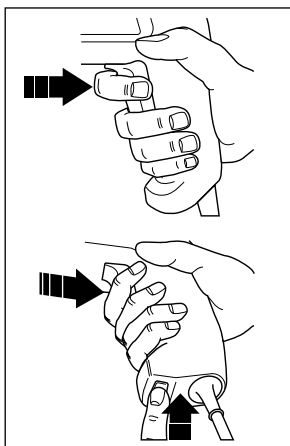

Tryck in strömbrytaren för att sätta på bormaskinen. Bormaskinen stannar när strömbrytaren släpps. Om konstant drift krävs, trycks lås-knappen in samtidigt som strömbrytaren är intryckt. För att stanna bormaskinen när den är i konstant

driftsläge, trycks strömbrytaren in igen och släpps. Ta ej på chucken när bormaskinen är i gång.

ARBETSTIPS

- Montera borrar eller mejselbits av korrekt storlek och typ.
- Ställ in korrekt borrhastighet.
- Håll alltid bormaskinen i handtaget och sidohandtaget.
- Håll alltid bormaskinen i rät vinkel i förhållande till arbetet.

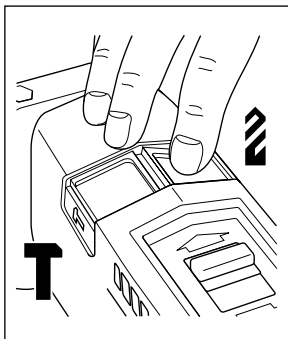

Ställ in verktyget på vanlig borrning när trä och metall borrar . Ställ in verktyget på slagborrning när murverk borrar . Ställ in verktyget på vanlig borrning när det används för skruvdragning .

- Ställ in rotationsriktningsknappen på rätt rotationsriktning.
- Ändra aldrig rotationsriktningen när bormaskinen används.
- Efter användning, tag bort borret och knacka försiktigt på chucken med en mjuk hammare för att avlägsna eventuellt damm. Detta förlänger chuckens driftsliv.

AVSVÄLNING

Om borsten blir för het under användning skall hastighetskontrollen ställas in på den högsta inställningen. Låt sedan bormaskinen gå utan belastning i 2 minuter.

ÖVERBELASTNING

Använd aldrig överdriven kraft när bormaskinen används. För stort tryck kan minska bormaskinens hastighet och reducera dess effektivitet. Detta kan resultera i överbelastning vilket kan skada bormaskinens motor.

CE FÖRSÄKRAN OM ÖVERENSSTÄMMELSE

Vi förklarar att verktygen: **KD561, KD562, KD564RE, KD564CRE, KD661, KD662, KD664RE, KD664CRE** överensstämmer med 89/392/EEC, 89/336/EEC, EN55014, 73/23/EEC, EN55104, EN50144
Vägt ljudtryck är 100dB (A)
Vägt ljudeffekt är 113dB (A)
Hand/arm vägd vibration är 8.7m/s²

Brian Cooke - Director of Engineering
Black & Decker Ltd, Spennymoor, County Durham
DL16 6JG, United Kingdom

Forhandler adresse
 Händleradresse
 Διεύθυνση αvτι ποσώ ου
 Address of dealer
 Dirección del detallista
 Cachet du revendeur
 Indirizzo del rivenditore
 Adres van de dealer
 Forhandlerens adresse
 Morada do revendedor
 Jälleennyjän osoite
 Återförsäljarens adress

Indkøbsdato
 Kaufdatum
 Ημερομηνία αγοράς
 Date of purchase
 Fecha de compra
 Date d'achat
 Data d'acquisto
 Aankoopdatum
 Innkjøpsdato
 Data de compra
 Ostapäivä
 Inköpsdatum

Navn/Name/Όνομα/Nombre/Nom/
 Nome/Naam/Ναομe/Νοmι/Nοmι/Nοm
 Adresse/Adresse/Διεύθυνση/Address/
 Dirección/Adresse/Indirizzo/Adres/Adresse/
 Morada/Osoite/Adress:

By/Wohnort/Πόλη/Town/Ciudad/Ville/Città/
 Plaats/By/Localidade/Paikkakunta/By:
 Postnr./Postleitzahl/Κωδικός/Postcode/
 Code postal/Código/Codice postale/Postcode/
 Postnr./Código postal/Postnummer/Postnr.:

Er maskinen en gave?/Ist diese Maschine ein
 Geschenk?/Η μύχωνή είναι δώρο?/Is this
 product a gift?/Ha recibido usted esta
 herramienta como regalo?/S'agit-il d'un
 cadeau?/Si tratto di un regalo?/Kreeg u deze

machine cadeau?/Er maskinen en gave?/
 Recebeu esta ferramenta como presente?/
 Ostikko koneen lahjaksi?/Ar maskinen en gåva?
 Ja/Ja/Ναι/Yes/Si/Oui/Sì/Ja/Ja/Sim/
 Kyllä/Ja
 Nei/Nein/Όχι/No/Nοm/Νοe/Nei/
 Não/Ei/Nej

Hvor meget kostede maskinen?/Was war der
 Preis dieses Werkzeuges?/Ποιά είναι η τιμή
 του εργαλείου αυτού?/What was the price of
 this tool?/¿ Cual fue el precio de esta
 herramienta?/Prix payé?/Quanto ha pagato
 questo prodotto?/Wat was de prijs van dit
 produkt?/Hvor meget kostet maskinen?/Que
 preço pagou por esta ferramenta?/Paljonko
 kone maksoi?/Hur mycket kostade maskinen?

Er dette din første B&D maskine?/Ist dieses
 Werkzeug-/Είναι το εργαλείο αυτό-/Is this tool-
 /¿ Es esta herramienta que compro-/Est-ce-/
 Questo prodotto è-/Is deze machine-/Er dette
 din første B&D maskin?/Esta ferramenta é-/
 Onko tämä ensimmäinen B&D-koneesi?/
 Är detta Din första B&D-velu?

Ja/ein Erstkauf?/η πρώτη σας αγορά?/
 your first purchase?/la primera de
 este tipo?/un ler achat?/il suo primo
 acquisto?/uw eerste aankoop?/Ja/Ja
 sua primeira compra?/Kyllä/Ja
 Nei/Ersatzkauf?/για αντικατάσταση?/la
 replacement?/un reemplazo?/un
 achat de remplacement?/una
 sostituzione?/een vervanging?/Nei/
 uma substituição?/Ei/Nej

Forhandler adresse/Händleradresse/Διεύθυνση
 αvτι ποσώ ου/Address of dealer/Dirección del
 detallista/Cachet du revendeur/Indirizzo del
 rivenditore/Dealeradres/Forhandlerens
 adresse/Morada do revendedor/Jälleennyjän
 osoite/Återförsäljarens adress:

• Venligst sæt kryds i ruden såfremt De
 ikke måtte ønske at modtage information
 fra anden virksomhed end Black & Decker.
 • Bitte ankreuzen, wenn Sie auch von anderen
 Firmen interessantes Informationsmaterial
 erhalten möchten. • Παράκαλεσθή να σημειώσετε
 είν δύν θέλετε να ίπετε. Αποφοποιείσ δήλης
 εταιρείας εκτός της Black & Decker. • Data
 protection act: Tick the box if you prefer not to
 receive information from us or others. • Señale
 en la casilla sino quiere recibir información de
 otras empresas. • Si vous ne souhaitez pas
 recevoir d'informations de la part d'autres
 sociétés que Black & Decker, cochez cette
 case. • Barrate la casella se non desiderate
 ricevere informazioni da altre aziende.
 • A.u.b.dit vakje aankransen indien u geen
 informatie wenst te ontvangen van andere
 bedrijven dan Black & Decker. • Vennligst kryss
 av dersom De ikke ønsker informasjon fra andre
 bedrifter enn Black & Decker. • Por favor,
 assinale com uma cruz se desejar receber
 informação de outras empresas, além da
 Black & Decker. • Merkitäkä rasti ruutuun, mikäli
 ette halua vastaanottaa informaatiota muulta
 taholta kuin Black & Deckeriltä. • Vänilgen
 kryssa för i rutan om Ni inte vill ha information
 från andra företag än Black & Decker.

Cat. no. KD _____ / _____

• GARANTI KORT • GARANTTEKARTE • KAPTA E[∞] VHEHS • GUARANTEE CARD • TARJETA DE GARANTIA • CARTE DE GARANTIE
• TAGLIANDO DI GARANZIA • GARANTIE-KAART • GARANTI KORT • CARTÃO DE GARANTIA • TAKUKORTTI • GARANTIBEVIS

Australia Call 1900 937766 (max. call charge \$2.00 ex. tax)

Belgique/België Weinhoek 1, 1930 Zaventem

Danmark Hejrevang 26B, 3450 Allerød

Deutschland Black & Decker Str. 40, D-65510 Idstein

Ελλάδα Black & Decker Ελλάδας, Συγγρού 154, 17671 Καλλιθέα

España 43883 Roda de Barà (Tarragona)

France BP21, 69571 Dardilly Cedex

Helvetia Rütistrasse 14, 8952 Schlieren, Schweiz/Suisse

Italia Viale Elvezia 2, 20052 Monza (MI)

Danmark Venligst klip denne del ud og send frankeret til Black & Decker i dit land.

Deutsch Bitte schneiden Sie diesen Abschnitt ab, stecken ihn in einen frankierten Umschlag und schicken ihn direkt an die Black & Decker Adresse Ihres Landes.

Ελληνικά Παράκαλύψτε αυτό το κομμάτι και τοποθετήστε το αμέσως μετά την αγορά του προϊόντος σας στην διεύθυνση της Black & Decker στην Ελλάδα (βλέε δωδ).

English Please cut out this section, put into a stamped addressed envelope and post immediately after the purchase of your product to the Black & Decker address in your country (above). If you live in Australia or New Zealand, please register by phone.

Español Después de haber comprado su herramienta envíe usted, por favor, esta tarjeta a la central de Black & Decker en su país.

Français Découpez cette partie et envoyez-la sous enveloppe timbrée à l'adresse de Black & Decker dans votre pays (voir ci-dessus), ceci immédiatement après votre achat.

Nederland Florijnstraat 10, 4879 AH Etten-Leur
New Zealand Call 0900 97766 (max. call charge \$2.00 ex. tax)

Norge Strømsveien 344, 1081 Oslo

Österreich Erlhaer Straße 165, 1231 Wien

Portugal Rua Egas, Moniz 173, S. João do Estoril, 2768 Estoril Codex

South Africa After sales service, PO Box 5303, Johannesburg 2000

Suomi Black & Decker Oy, Rällsitie 7C, 01510 Vantaa

Sverige Box 603, 421 26 Västra Frölunda

UK & Ireland PO Box 821, Slough, Berkshire, SL1 3AR

Italiano Per favore ritagliate questa parte, inseritela in una busta con francobollo e spedirla subito dopo l'acquisto del prodotto

all'indirizzo della Black & Decker nella vostra nazione (vedi sopra).

Nederlands Knip dit gedeelte uit, zend het in een gefrankeerde, geadresseerde envelop direct na uw aankoop naar het Black & Decker-adres in uw land (zie boven).

Norge Venligst klipp ut denne delen umiddelbart etter du har pakket ut ditt produkt og legg det i en adressert konvolutt til Black & Decker (Norge) AS (se adresse over).

Português Por favor, recorte esta parte, coloque-a num envelope selado e endereçado e envie-o logo após a compra do seu produto para o endereço da Black & Decker do seu país.

Suomi Leikkaa iriti tämä osa, laita se ohjeiseen kuoreen ja postita kuori yllä olevaan paikalliseen Black & Decker osoitteeseen.

Sverige Var vänlig klipp ur denna del. Skriv Ditt namn och adress på ett frankerat kuvert, och sänd det genast till Black & Deckers adress i Ditt land (se ovan).

