

 **BLACK &
DECKER®**

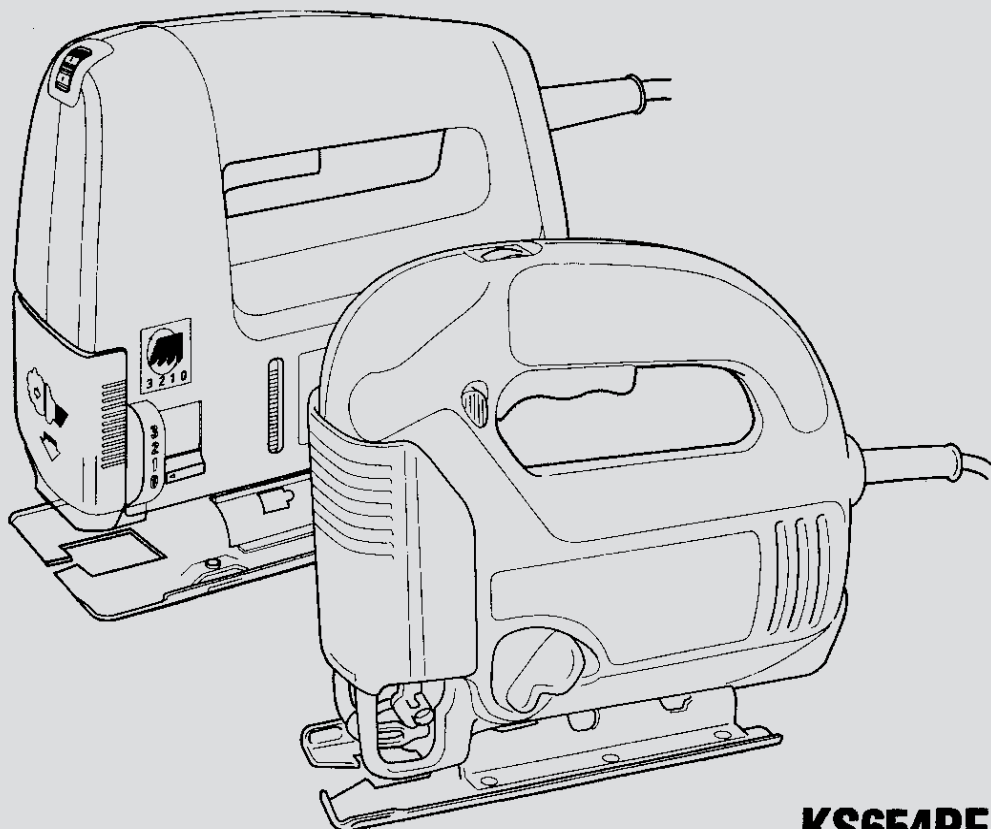

KS654PE

KS655PE

KS656PE

KS745PE

KS755PE

KS765PE

374453

Australia	Black & Decker (A'asia) Pty Ltd 286-288 Maroondah Highway North Croydon, Victoria 3136	Tel: 03 9213 8200 Fax: 03 9726 7150
Belgique/België	Black & Decker Belgium NV Weihoek 1, Nossegem, 1930 Zaventem-Zuid	Tel: 02 719 07 11 Fax: 02 721 40 45
Danmark	Black & Decker AB Hejrevang 26 B, 3450 Allerød	Tlf: 70-20 15 10 Fax: 48-14 13 99
Deutschland	Black & Decker GmbH Black & Decker Straße 40, 65510 Idstein	Tel: 06126 210 Fax: 06126 212435
Ελλάς	Black & Decker (Ελλάς) ΑΕ Λεωφ. Συγγρού 154 Αθήνα 176 71	Τηλ: 01 9242870-75 Service: 01 9242876-7 Fax: 01 9242869
España	Black & Decker de España SA Ctra. de Acceso a Roda de Bará, km 0,7 43883-Roda de Bará, Tarragona	Tel: 977 297110 Tlx: 56631 BLADE E Fax: 977 802342
France	Black & Decker (France) Sarl Le Paisy 69570 Dardilly, Lyon	Tel: 72 20 39 20 Tlx: 300 250 Fax: 72 20 39 00
Helvetia	Black & Decker AG Elektrowerkzeuge Rütistraße 14, CH-8952 Schlieren Schweiz/Suisse	Tel: 01 730 69 33 Tlx: 54462 BDZH CH Fax: 01 730 70 67
Italia	Black & Decker Italia SpA Viale Elvezia 2, 20052 Monza (Mi)	Tel: 039 23 87 1 Fax: 039 23 87 59 3
Nederland	Black & Decker (Nederland) BV Florijnstraat 10, 4879 AH Etten-Leur	Tel: 076 5082000 Fax: 076 5038184
New Zealand	Black & Decker 483 Great South Road, Penrose, Auckland	Tel: 09 579 7600 Fax: 09 579 8200
Norge	Black & Decker (Norge) A/S Strømsveien 344, 1081 Oslo	Tel: 22-32 46 40 Fax: 22-32 46 50
Österreich	Black & Decker Werkzeugevertriebs GmbH Erlaaerstraße 165, Postfach 69, 1230 Wien	Tel: 0222 66 116 0 Tlx: 13228 BLACK A Fax: 0222 66 116 14
Portugal	Black & Decker Rua Egas Moniz 173, Apartado 19 S. João do Estoril, 2768 Estoril, Codex	Tel: 468 76 13/468 75 13 Tlx: 16 607 BLADEC P Fax: 467 15 80
South Africa	Powerdek Tool Distributors 22 Inglestone Road, Village Deep Johannesburg, South Africa	Tel: 011 493 4000 Fax: 011 493 6391
Suomi	Black & Decker Oy Rälssitie 7 C, 01510 Vantaa Frälsevägen 7 C 01510 Vanda	Puh: 358-9-825 4540 Fax: 358-9-825 45444 Tel: 358-9-825 4540 Fax: 358-9-825 45444
Sverige	Black & Decker AB Box 603, 421 26 Västra Frölunda Besöksadr. Ekonomivägen 11	Tel: 031-68 60 00 Fax: 031-68 60 08
United Kingdom	Black & Decker 210 Bath Road Slough Berkshire SL1 3YD	Tel: 0345 230230 Tel: 01753 511234 Tlx: 848317 BAND MH Fax: 01753 551155

DANMARK

KÆRE KUNDE,

For at få størst mulig nytte af din produkt fra Black & Decker, beder vi dig læse sikkerhedsinstruktionerne og brugsanvisningen grundigt igennem. Skulle du have nogle spørgsmål, er du velkommen til at kontakte Black & Decker eller et af vore autoriserede serviceværksteder.

DEUTSCH

HERZLICHEN GLÜCKWUNSCH!

Wir gratulieren Ihnen zu Ihrer neuen Black & Decker produkt. Bitte lesen Sie die Sicherheitshinweise und die Gebrauchsanweisung vor dem Gebrauch sorgfältig. Bei weiteren Fragen wenden Sie sich bitte an unseren Kundendienst.

ΕΛΛΗΝΙΚΑ

ΣΥΓΧΑΡΗΤΗΡΙΑ!

Για την αγορά του εργαλείου από την Black & Decker. Για να εξασφαλίσετε άριστο αποτέλεσμα με το ηλεκτρικό εργαλείο σας, παρακαλούμε διαβάστε προσεκτικά αυτές τις οδηγίες χρήσης και προφύλαξης. Αν μετά την ανάγνωση του εγχειριδίου αυτού έχετε ερωτήματα ή απορίες, παρακαλούμε μη διστάσετε να απευθυνθείτε στο τοπικό σας τηλεφωνικό αριθμό εξυπηρέτησης και πληροφόρησης.

ENGLISH

CONGRATULATIONS!

On the purchase of your Black & Decker product. To ensure the best results from your power tool please read these safety and usage instructions carefully. If you have any questions or queries after reading this manual please do not hesitate to call your local service and information centre on 0345 230230 (UK only).

ESPAÑOL

¡ENHORABUENA!

Por la compra de su producto Black & Decker. Para conseguir los mejores resultados, lea con atención estas instrucciones de seguridad y uso. Si después de leer el Manual tiene alguna duda, llame al número de teléfono de información y servicio.

FRANÇAIS

FÉLICITATIONS!

Nous vous félicitons pour l'achat de produit Black & Decker. Afin d'en obtenir les meilleurs résultats, nous vous invitons à lire attentivement le guide d'utilisation et à respecter les règles de sécurité. S'il vous reste une question ou un doute après la lecture de ce manuel, n'hésitez pas à contacter le service.

ITALIANO

CONGRATULAZIONI!

Congratulations per l'acquisto di questo prodotto Black & Decker. Per ottenere i migliori risultati dal vostro utensile, leggete attentamente queste norme di sicurezza e le istruzioni per l'uso. Se dopo averle lette, avrete qualche dubbio o domanda, vi preghiamo di telefonare senza esitazione al centro di assistenza più vicino.

NEDERLANDS

GEFELICITEERD!

Gefeliciteerd met de aankoop van uw Black & Decker apparaat. Voor optimale resultaten met uw nieuwe machine raden wij u aan de veiligheidsinstructies en aanwijzingen voor gebruik zorgvuldig door te lezen. Indien u na het lezen van deze gebruiksaanwijzing nog vragen of problemen heeft, aarzel dan niet contact met ons op te nemen. Het betreffende service- en informatienummer vindt u op de achterzijde van deze gebruiksaanwijzing.

NORGE

KJÆREKUNDE,

For å få mest mulig ut av din produkt fra Black & Decker ber vi deg lese sikkerhetsinstruksjonene og bruksanvisningen nøye. Dersom du har noen spørsmål etter det, ta kontakt med ditt nærmeste autoriserte Black & Decker serviceverksted eller Black & Decker.

PORTUGUÊS

PARABÉNS!

Pela compra desta produto Black & Decker. Para garantir melhores resultados, por favor leia atentamente as instruções anexas. Se tiver dúvidas sobre o funcionamento da sua máquina depois de ler estas instruções, contacte um Centro de Assistência Black & Decker.

SUOMI

HYVÄ ASIAKKAAMME,

Jotta tuotteesta olisi Sinulle mahdollisimman paljon iloa ja hyötyä, pyydämme Sinua tutustumaan tarkasti käyttöohjeeseen ja lukemaan turvallisuusohjeet. Jos Sinulla on vielä kysyttävää, ota yhteyttä lähimpään Black & Deckerin huoltopisteeseen tai suoraan Black & Decker Oy:hyn.

SVERIGE

BÄSTE KUND,

För att få ut mesta möjliga av Din hetluftsfläkt från Black & Decker ber vi Dig att läsa säkerhetsinstruktionerna och bruksanvisningen noga. Om Du sedan har några frågor, vänligen ring närmaste serviceverkstad eller Black & Decker.

Brugermanual til pendul stiksav

SIKKERHEDSINSTRUKTIONER

Advarsel! Når man bruger el-værktøj, skal disse grundlæggende sikkerhedsinstruktioner altid følges for, at mindske risikoen for elektrisk stød, personskader og brand. Læs brugsanvisningen grundigt igennem inden el-værktøjet tages i brug. Opbevar brugsanvisningen let tilgængeligt, så alle der bruger maskinen har adgang til brugsanvisningen. Foruden nedenstående instruktioner, bør Arbejdstilsynets regler altid følges.

- **Hold orden på arbejdsområdet.** Uordentlige områder og arbejdsbænke indbyder til skader.
- **Tænk på arbejdsmiljøets indflydelse.** Udsæt ikke el-værktøjet for regn. Brug ikke el-værktøj på fugtige eller våde pladser. Sørg for en god belysning over arbejdsfladen. Brug ikke el-værktøj i nærheden af let antændelige væsker eller gasser.
- **Beskyt dig mod elektrisk stød.** Undgå kropskontakt med flader med jordforbindelse (f.eks. rør, radiatorer, komfurer, køleskabe). Ved ekstreme arbejdsforhold (f.eks. høj fugtighed, forekomst af metalstøv osv.), kan den elektriske sikkerhed øges ved, at tilkoble en faldstrømsafbryder.
- **Hold børn væk.** Lad ikke andre personer komme i kontakt med el-værktøjet eller ledningen. Alle uvedkommende skal holdes væk fra arbejdsområdet.
- **Opbevar el-værktøjet sikkert.** Når el-værktøjet ikke bruges skal det opbevares på et tørt sted, højt placeret, uden for børns rækkevidde.
- **Overbelast ikke el-værktøj.** Du arbejder bedre og sikrere inden for det anførte effektområde.
- **Brug det rigtige el-værktøj.** Tving ikke svagt el-værktøj til at udføre det arbejde, som er beregnet til kraftigere el-værktøj. Brug ikke el-værktøj til formål, det ikke er beregnet til, brug f.eks. ikke en håndrundsav til at save grene eller brænde.
- **Bær den rette påklædning.** Bær ikke løsthængende tøj eller smykker. De kan sidde fast i bevægelige dele. Gummihandsker og skridsikre sko anbefales ved udendørs arbejde. Brug håret, hvis du har langt hår.
- **Anvend beskyttelsesbriller.** Anvend også ansigtsværn eller støvbeskytter, hvis arbejdet er støvende. Ved langvarigt arbejde bruges også høreværn.
- **Mishandl ikke ledningen.** Bær aldrig el-værktøjet i ledningen og brug ikke ledningen til at tage stikket ud af kontakten. Udsæt ikke ledningen for varme, olie eller skarpe kanter.

- **Sæt arbejdsemnet fast.** Brug skruevinger eller en skruestik til at holde emnet fast. Det er mere sikkert end at bruge hånden, og du får begge hænder frie til arbejdet.
- **Stræk dig ikke for meget.** Sørg for, at du altid har sikkert fodfæste og balance.
- **Vedligehold værktøjet omhyggeligt.** Hold værktøjet skarpt og rent. Følg instruktionerne med hensyn til vedligeholdelse og udskiftning af tilbehør. Hold håndtagene tørre, rene, og frie for olie og fedt.
- **Tag stikket ud af kontakten** når el-værktøjet er i brug, inden service og ved udskiftning af tilbehør.
- **Fjern nøglerne.** Kontroller at nøgler og justerværktøj er fjernet fra el-værktøjet, inden det startes.
- **Undgå utilsigtet start.** Bær ikke tændt el-værktøj med fingeren på strømafbryderen.
- **Forlængerledninger udendørs.** Udendørs må man kun anvende forlængerledninger, som er beregnet til brug og mærket til dette.
- **Vær opmærksom.** Se på det du gør. Brug sund fornuft. Brug ikke el-værktøj, når du er trætt.
- **Kontroller el-værktøjet for skader.** Inden fortsat brug af el-værktøjet, skal eventuelle beskadigede beskyttelsesanordninger og andre defekte dele kontrolleres omhyggeligt for at finde ud af, om de stadig fungerer rigtigt og kan udføre den tilsligtede funktion. Kontroller at de bevægelige dele fungerer upåklageligt og ikke er i klemme, at ingen dele er gået i stykker, at alle dele er rigtigt monterede, og at andre forhold, som kan påvirke funktionen, er i orden. En beskyttelsesanordning eller andre dele, som er beskadigede, skal repareres eller udskiftes af et autoriseret værksted, hvis ikke andet er angivet i brugsanvisningen. Fejlagtige strømafbrydere skal udskiftes hos et autoriseret værksted. Anvend ikke el-værktøj, hvis strømafbryderen ikke kan kobles til eller fra.
- **For din personlige sikkerhed.** Brug kun tilbehør og løsdeler, der er anbefalede i brugsanvisningen eller vores kataloger. Brug af andet værktøj eller tilbehør end det, der anbefales i brugsanvisningen eller katalogerne kan medføre risiko for personskader.

YDERLIGERE SIKKERHEDSINSTRUKTIONER FOR PENDUL STIKSAV

- Sørg for at kontakten er slukket før du sætter din pendul pendulstiksav i stikket.
- Tag din pendul stiksav ud af stikket når den ikke er i brug, og når du skifter klinge.
- Følg altid instruktionerne når du påsætter og udskifter svingklinger.
- Brug kun klinger i perfekt stand.

- Sluk altid pendulstiksaven før du sætter den fra dig.
- Brug skruevinge eller et skruestik til at fastholde arbejdet, hvis det er muligt.
- Stræk dig ikke. Hav sikker fodfæste og balance hele tiden, specielt på stiger og stilladser.
- Brug kun din pendul pensulstiksav som håndværktøj. Hvis det er nødvendigt at spænde din pendul stiksav fast til en bænk må der kun bruges Black & Decker godkendt tilbehør.

Disse instruktioner skal opbevares!

DOBBELISOLERING

 Dit værktøj er dobbeltisolaret. Dette betyder, at alle udvendige metaldele er elektrisk isolerede fra nettet. Dette opnås ved at placere en isolationspærre mellem de elektriske og de mekaniske dele, hvilket gør det unødvendigt at jordforbinde værktøjet.

Observér! Dobbelisolering erstatter ikke normal forsigtighed. Isoleringen skal beskytte mod skade som kan opstå på grund af elektrisk isoleringsfejl inde i maskinen.

FORLÆNGERLEDNING

Forlængerledninger op til 30m kan anvendes uden at miste kraft. **Obs!** Forlængerledninger skal kun bruges, hvis det er absolut nødvendigt. Anvendelse af fejlagtig forlængerledning kan resultere i brand og elektrisk stød. Ved anvendelse af forlængerledning, kontrollér at ledningen ikke er beskadiget.

MILJØ



Når dit produkt er udtjent, beskyt naturen ved ikke at smide det ud sammen med almindeligt affald. Aflever det til et af de opsamlingssteder, som findes i din kommune.

SERVICE

Skulle der opstå fejl på maskinen, bør den altid indleveres til et autoriseret serviceværksted. (Se aktuelt katalog for yderligere information eller kontakt Black & Decker). På grund af forskning og udvikling kan ovenstående specifikationer ændres, hvilket ikke meddeles separat.

GARANTI

Black & Decker yder garanti i overensstemmelse med garantivilkårene som findes tilgængelige hos Black & Decker. Dette indebærer, at maskinen er fri for materiel- eller fabriktionsfejl ved levering. Garantien gælder 24 måneder fra levering. Black & Decker påtager sig omkostningsfrit at reparere eller udskifte

maskinen efter eget valg. For at pårøbe sig fejl som omfattes af garantien skal køberen underrette nærmeste Black & Decker autoriserede serviceværksted, hvis fejlen indenfor fjorten dage efter at fejlen er blevet opdaget eller burde have været opdaget. Køberen skal kunne fremvise kvittering, faktura eller andet købsbevis, som viser hvor og når maskinen er blevet købt. Køberen påtager sig at aflevere i hel stand til serviceværkstedet eller til købsstedet. For konsumentkøb gælder desuden dele af Konsumentkøbeloven, som omhandler forholdet mellem forhandler og køber.

TILBEHØR

Black & Decker tilbyder en komplet serie af tilbehør. For nærmere information, kontakt nærmeste Black & Decker forhandler. Brug kun originalt Black & Decker eller Piranha tilbehør.

TEKNISKE DATA

Værktøjets lydniveau er i overensstemmelse med gældende EU-regler. Vi anbefaler, at man bruger nødvendig beskyttelse, hvis lydniveauet er generende. Det kan forekomme hvis lydniveauet overstiger 85dB (A).

EGENSKABER

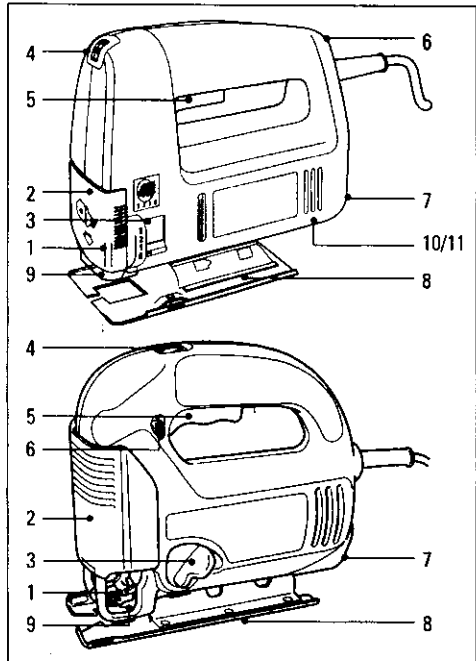

DANMARK

1. Klingeholder
2. Flisbeskytter
3. Pendulbevægelsesregulator
4. Elektronisk hastighedskontrolhjul (4)
5. Strømfafbryder
6. Låseknop
7. Støvsugefacilitet
8. Savfod
9. Styrerulle
10. Unbrakonøgleholder
11. Unbrakonøgle

Bemærk: Denne manuel dækker også katalognumre med et indkøbs af bogstav(er). Der henvises til kartonet for en beskrivelse af dit produkt.

BETJENING AF DIN PENDULSTIKSAV

Saven startes ved at trykke strømfafbryderen (5) ind. Saven startes ved at slippe strømfafbryderen. Sørg for at strømfafbryderen er i "OFF"-position når stikket sættes i kontakten. Strømfafbryderen kan låses i "ON"-position ved at trykke låseknappen (6) ind. Låseknappen udlåses ved at man igen trykker trykker strømfafbryderen ind og slipper. Udlås altid låseknappen inden stikket tages ud af kontakten.

PÅSÆTNING AFSAVKLINGE

Fortsæt som følger:

Modeller med manuelt bladfæste (anvend kun disse bladtyper )

Brug en skruetrækker eller den medfølgende umbrakonøgle. Tag stikket ud af kontakten.

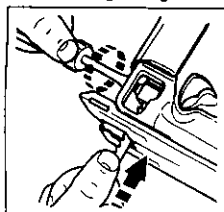

Løsn de skrue(r) og sæt klingens ind så langt den kan med den takkede side fremad. Det forlænger hjulets levetid.

Modeller med Superlok bladfæste (anvend kun denne bladtype )

Tag stikket ud af kontakten.

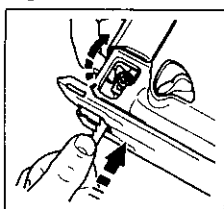

Ved anvendelse af scroller-funktionen skal støttehjulet justeres, så klingens frit kan bevæge sig. Løsn sålens forreste skrue og træk hjulet tilbage. Stram derefter skrue(r)ne.

ELEKTRONISK HASTIGHEDSREGULERING

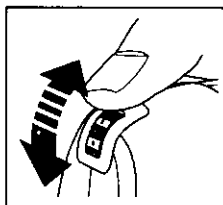

Det elektroniske hastighedskontrolhjul (4) muliggør indstillingen af den optimale hastighed til et specielt materiale. Den anbefalede hastighed er beskrevet i den følgende tabel:

Materiale	Hastighedsindstilling
Træ	6 - max.
Metal	2-3
Aluminium	2-5
PVC	3-4
Keramik	3-5

PENDULBEVÆGELSESRREGULATOR

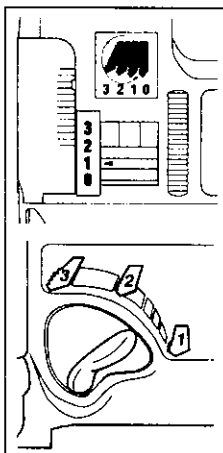

Pendulbevægelsesregulatoren (3) bliver sammen med den elektroniske hastighedsregulator brugt til at indstille den bedste kombination af klingehastighed og pågænhed, for at give den ønskede savhastighed og finish.

Den bedste pendulindstilling til bestemte anvendelser er givet i den følgende tabel:

KS654PE, KS655PE, KS656PE, 374453

	Træ	Metal	Plastik
3	Tyke arbejdsstykker Hurtige savninger	-	Fiberglas Akryl plast
2	Krydsfinér Spånplade	Aluminium Ikke jernholdige metaller	Plastik
0	Tynde arbejdsstykker Fine savninger	Blik	-

KS745PE, KS755PE, KS765PE

	Træ	Metal	Plastik
3	Hurtige savninger	-	Plastik
2	Tyke arbejdsstykker	-	Fiberglas Akryl plast

KS745PE, KS755PE, KS765PE

	Træ	Metal	Plastik
1	Krydsfinér Spånplade	Aluminium Ikke jernholdige metaller	-

0 Tynde arbejdsstykker Blik -
Fine savninger

JUSTERING AF SAVFODEN TIL VINKELSKÆRING

Fortsæt som følger:

Tag kontakten ud af stikket.

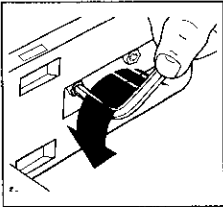

Løft den heldækkende klingebeskytter (2). Løsgør skruerne på savfoden med en skruetrækker eller den medfølgende umbrakonøgle.

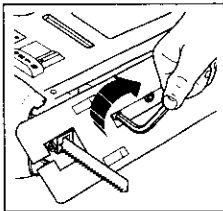

Flyt savfoden (8) fremad og indstil den ønskede vinkel i overensstemmelse med skalaen eller flyt savfoden (8) bagud til de fastsatte vinkler ved 0°, 15°, 30° eller 45°. Stram skruerne.

Selv om den faste gradering på sålen rækker til de fleste opgaver, kan det fra tid til anden være nødvendigt at kontrollere vinkelen med en passer. Lav et testsnit på et prøvestykke for at kontrollere vinklen. For at skyde sålen tilbage i rette vinkel, løsnes skruer og sålen skydes tilbage til den er i ca. 90° vinkel på klingens. Stram derefter skruerne samtidigt med at du trykker sålen lidt frem. Ved behov, juster stødrollen endnu en gang ved hjælp af den forreste skrue.

STØVSUGESYSTEM

Når der skal støvsuges, kan du forbinde en støvsuger til din pendul stiksav. En adapter er tilgængelig fra Black & Decker som tilbehør. For at tilpasse røradapteren, fortsættes der som følger:

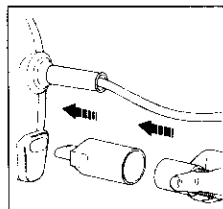

Ligestil pilen på den smalle ende af adapteren med pilen bagest på din pendul stiksav. Skub adapteren og drej den med uret. Støvsugerlangen passer enten i eller over

adapteren, afhængig af slangens størrelse. For en bedre klingebeskyttelse, trækkes den heldækkende klingebeskytter (2) ned. Dette forhøjer lufttilstrømningen.

ANTI-SPLINTRINGSANORDNING (KUN FOR KS755PE- OG KS765PE-MODELLERNE)

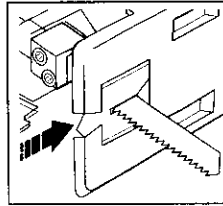

Den smalle åbning i anti-splintringsanordningen som passer tæt til klingens, forhindrer arbejdsstykket i at splintre. For at indsætte anti-splintringsanordningen, skubbes den ind i savfoden nedefra.

Pakker som indeholder 3 anti-splintrings-anordninger er tilgængelige som tilbehør fra Black & Decker.

GODE RÅD

Beskyttelsesskærm

Et anlæg hjælper med at styre savninger langs med overflader. Dette er tilgængeligt som tilbehør fra Black & Decker. Når anlægget bruges sammen med en centrumpind kan du bruge anlægget som en styreanordning til at save cirkler.

Savning i laminaer

Klingen skær når den går opad. Derfor kan det blive hakket eller materialet kan splintre. Ved savning af tynde træplader og plastlaminaer bør man anvende en fintandet metalklinge og save fra bagsiden af materialet. For at mindske risikoen for ujævne kanter på plastlaminat kan man klemme en plade af træfiber på hver side af laminaten og derefter save igennem det hele på én gang. Brug altid rette klinge.

Hulsavning uden forboring

Savklingen kan føres ned direkte mod en træflade uden forboring. Markér først snitlinjen tydeligt. Før derefter saven fremad så den opbøjede del af sålen hviler mod arbejdsstykket, men med klingens et stykke fra underlaget. Start savningen i dette niveau og sænk klingens roligt mod arbejdsstykket præcis over startpunktet. Sænk den bageste del af sålen mens du holder et fast tryk med forrestedelen af sålen mod arbejdsstykket. Savklingen arbejder sig nu roligt ned i materialet. Skub ikke savningen fremad langs snitlinjen før savklingen har arbejdet sig helt gennem materialet og sålen ligger plant mod underlaget.

Savning i metal

Din stiksav kan anvendes ved savning kan bruges til savning af tynde stålplader og ikke-jernholdige

DANMARK

metaller som kobber, mæssing, aluminium etc. Ved savning af tyndere plader anbefales, at man bruger et stykke træ- eller plywood under pladen som støtte for at få et finere snit og undgå vibrationer og at pladen går i stykker ved selve savningen. Pladen og træstykket saves samtidigt. Tving ikke klingens ind i metallet for så slides klingens unødigt hurtigt og motoren kan tage skade. At save i metal tager længere tid end at save i relativt tykke træstykker. Vær opmærksom på dette og tving ikke savens. Læg et tyndt lager olie langs den tænkte savlinje inden du begynder at save. Brug altid den rette klinge.

Rengøring

Træk stikket ud af kontakten. Brug kun et mildt rengøringsmiddel og en let fugtig klud ved rengøring. Mange rengøringsmidler indeholder kemikalier som kan skade pladen. Brug aldrig benzin, terpentin, acetone eller lign. produkter. Sørg for at der ikke kommer væske ind i maskinen og dyp heller aldrig maskinen i væske.

VÆRKTØJSPLEJE

- Unødvendig kraft på savens vil forhindre pendulbevægelsen i at arbejde korrekt og reducerer saveffektiviteten.
- Efter at have brugt savens i længere perioder på langsom hastighed, køres den på maksimal hastighed i 3 minutter for at hjælpe med afkøling.

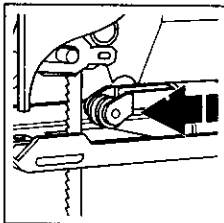

For at forlænge rullens holdbarhed, tilsættes der en dråbe olie mellem styrrullen (9) og stålmonteringsbeslaget på begge sider.

EU KONFORMITETSERKLÆRING

Vierklærer hermed, at el-værktøjet:

KS654PE, KS655PE, KS656PE,

KS745PE, KS755PE, KS765PE, 374453

er i overensstemmelse med

89/392/EEC, 89/336/EEC, EN55014,

73/23/EEC, EN55104, EN50144, EN61000

Vægtlydtryk er 96dB (A)

Vægtlydeffekt er 88/109dB (A)

Hånd/arm vægt vibration er 6.3/<2.5m/s²

The logo for Skute, featuring the word "Skute" in a stylized, cursive script with a horizontal line underneath.

Brian Cooke - Director of Engineering
Black & Decker Ltd, Spennymoor, County Durham
DL16 6JG, United Kingdom

Bedienungsanleitung: Stichsäge mit Pendelhub

SICHERHEITSHINWEISE

Achtung! Beim Arbeiten mit elektrischen Geräten sollten Sie die folgenden vorbeugenden Sicherheitsrichtlinien unbedingt einhalten, um die Gefahr von Feuer, elektrischem Schlag und körperlichen Verletzungen zu vermeiden.

Für sicheres Arbeiten:

- **Halten Sie Ihren Arbeitsbereich in Ordnung.** Unordnung im Arbeitsbereich erhöht die Unfallgefahr.
- **Berücksichtigen Sie Umgebungseinflüsse.** Setzen Sie Elektrowerkzeuge nicht dem Regen aus. Benutzen Sie Elektrowerkzeuge nicht in feuchter oder nasser Umgebung. Sorgen Sie für gute Beleuchtung. Benutzen Sie Elektrowerkzeuge nicht in Bereichen, wo Feuer- oder Brandgefahr bestehen könnte.
- **Schützen Sie sich vor elektrischem Schlag.** Vermeiden Sie Körperberührung mit geerdeten Teilen, zum Beispiel mit Rohren, Heizkörpern, Herden, Kühlschränken. Bei extremen Einsatzbedingungen (z.B. hohe Feuchtigkeit, Entwicklung von Metallstaub usw.) kann die elektrische Sicherheit durch Vorschalten eines Trenntransformators oder eines Fehlerstrom-(FI)-Schutzschalters erhöht werden.
- **Halten Sie Kinder fern.** Lassen Sie andere Personen nicht das Werkzeug oder Kabel berühren, halten Sie sie von Ihrem Arbeitsbereich fern.
- **Bewahren Sie Ihre Werkzeuge sicher auf.** Unbenutzte Werkzeuge sollten in trockenen, verschlossenen Räumen und für Kinder nicht erreichbar aufbewahrt werden.
- **Überlasten Sie Ihr Werkzeug nicht.** Sie arbeiten besser und sicherer im angegebenen Leistungsbereich.
- **Benutzen Sie das richtige Werkzeug.** Verwenden Sie keine zu schwachen Werkzeuge oder Vorsatzgeräte für schwere Arbeiten. Benutzen Sie Werkzeuge nicht für Zwecke und Arbeiten, für die sie nicht bestimmt sind; Beispiel: Handkreissägen sollen nicht benutzt werden, um Bäume zu fällen oder um Äste zu schneiden.
- **Tragen Sie geeignete Arbeitskleidung.** Tragen Sie keine weite Kleidung oder Schmuck. Sie können von beweglichen Teilen erfaßt werden. Bei Arbeiten im Freien sind Gummihandschuhe und rutschfestes Schuhwerk empfehlenswert. Tragen Sie beilangen Haaren ein Haarnetz.
- **Benutzen Sie eine Schutzbrille.** Verwenden Sie eine Atemmaske bei stauberzeugenden Arbeiten.
- **Zweckentfremden Sie nicht das Kabel.** Tragen Sie das Werkzeug nicht am Kabel, und benutzen Sie es nicht, um den Stecker aus der Steckdose zu ziehen. Schützen Sie das Kabel vor Hitze, Öl und scharfen Kanten.

- **Sichern Sie das Werkstück.** Benutzen Sie Spannvorrichtungen oder einen Schraubstock, um das Werkstück festzuhalten. Es wird damit sicherer gehalten als von Ihrer Hand und ermöglicht die Bedienung der Maschine mit beiden Händen.
- **Sorgen Sie für sicheren Stand.** Vermeiden Sie unnormale Körperhaltungen. Sorgen Sie für sicheren Stand, und halten Sie jederzeit das Gleichgewicht.
- **Pflegen Sie Ihre Werkzeuge mit Sorgfalt.** Halten Sie Ihre Werkzeuge scharf und sauber, um gut und sicher zu arbeiten. Befolgen Sie die Wartungsvorschriften und die Hinweise für Werkzeugwechsel. Kontrollieren Sie regelmäßig den Stecker und das Kabel, und lassen Sie diese bei Beschädigung von einem anerkannten Fachmann erneuern. Kontrollieren Sie Verlängerungskabel regelmäßig, und ersetzen Sie beschädigte. Halten Sie Handgriffe trocken und frei von Öl und Fett.
- **Ziehen Sie den Netzstecker.** Nach der Benutzung, vor der Wartung und für den Zubehörwechsel von - zum Beispiel - Sägeblättern, Bohrern, Messern usw.
- **Lassen Sie keine Werkzeugschlüssel stecken.** Überprüfen Sie vor dem Einschalten, ob die Schlüssel und Einstellwerkzeuge entfernt sind.
- **Vermeiden Sie unbeabsichtigten Anlauf.** Tragen Sie keine an das Stromnetz angeschlossenen Werkzeuge mit dem Finger am Schalter. Vergewissern Sie sich, daß der Schalter beim Anschluß an das Stromnetz ausgeschaltet ist.
- **Verlängerungskabel im Freien.** Verwenden Sie im Freien nur dafür zugelassene und entsprechend gekennzeichnete Verlängerungskabel.
- **Seien Sie stets aufmerksam.** Beobachten Sie Ihre Arbeit. Gehen Sie vernünftig vor. Verwenden Sie das Werkzeug nicht, wenn Sie unkonzentriert sind.
- **Schließen Sie die Staubabsaugung an.** Wenn das Gerät mit einer Staubabsaugung geliefert wird, stellen Sie sicher, daß diese angeschlossen ist und richtig funktioniert, besonders wenn Sie in geschlossenen Räumen arbeiten.
- **Kontrollieren Sie Ihr Gerät auf Beschädigungen.** Vor weiterem Gebrauch des Werkzeugs sind die Schutzeinrichtungen oder leicht beschädigte Teile sorgfältig auf ihre einwandfreie und bestimmungsgemäße Funktion zu überprüfen. Überprüfen Sie, ob die Funktion beweglicher Teile in Ordnung ist, ob sie nicht klemmen oder ob Teile beschädigt sind. Sämtliche Teile müssen richtig montiert sein und alle Bedingungen erfüllen, um den einwandfreien Betrieb des Gerätes zu

DEUTSCH

gewährleisten. Beschädigte Schutzvorrichtungen und Teile sollen sachgemäß durch eine Kundendienstwerkstatt repariert oder ausgewechselt werden, soweit nichts anderes in den Betriebsanleitungen angegeben ist. Beschädigte Schalter müssen in einer Kundendienstwerkstatt ersetzt werden. Benutzen Sie keine Werkzeuge, bei denen sich der Schalter nicht ein- und ausschalten läßt.

- **Achtung!** Zu Ihrer eigenen Sicherheit benutzen Sie nur Zubehör und Zusatzgeräte, die in der Bedienungsanleitung angegeben oder vom Werkzeughersteller empfohlen oder angegeben werden. Der Gebrauch anderer als der in der Bedienungsanleitung oder im Katalog empfohlenen Einsatzwerkzeuge oder Zubehörteile kann eine persönliche Verletzungsgefahr für Sie bedeuten.
- **Lassen Sie Ihr Gerät von anerkannten Fachleuten reparieren.** Das Elektrowerkzeug entspricht den geltenden Sicherheitsbestimmungen. Reparaturen sollen nur von qualifiziertem Personal mit Originalersatzteilen durchgeführt werden, da unsachgemäße Reparaturen Verletzungsgefahr für den Benutzer zur Folge haben können.

ZUSÄTZLICHE SICHERHEITSHINWEISE FÜR STICHSÄGEN

- Stellen Sie sicher, daß sich der Betriebsschalter in der Aus-Stellung befindet, bevor Sie das Gerät an die Netzversorgung anschließen.
- Ziehen Sie immer den Netzstecker aus der Steckdose, wenn das Gerät nicht in Gebrauch ist oder Sie das Sägeblatt auswechseln.
- Befolgen Sie beim Auswechseln der Sägeblätter immer die Anweisungen.
- Benutzen Sie nur Sägeblätter in einwandfreiem Zustand.
- Schalten Sie die Stichsäge immer aus, bevor Sie sie ablegen.
- Wenn möglich, benutzen Sie zum Einspannen des Werkstücks Klemmen oder einen Schraubstock.
- Strecken Sie sich nicht zu weit, stellen Sie sicher, daß Sie, besonders auf Leitern oder Stufen, immer sicher stehen und nicht das Gleichgewicht verlieren.
- Die Stichsäge sollte nur als Handwerkzeug verwendet werden. Wenn das Gerät an einer Werkbank befestigt werden muß, dann sollten Sie nur ein von Black & Decker empfohlenes Zubehörteil verwenden.

Bewahren Sie die Sicherheitshinweise gut auf!

ZWEIFACH-ISOLIERUNG



Ihr Gerät ist voll isoliert. Das bedeutet, daß zwei voneinander unabhängige Isolierungsvorkehrungen Sie davor schützen, mit stromführenden Metallteilen in Berührung zu kommen. Dies wird erreicht, indem man eine Isolierbarriere zwischen den elektrischen Teilen und den mechanischen Teilen plazierte. Dadurch stellt die Zweifach - Isolierung für Sie einen guten Schutz vor einem elektrischen Schlag dar.

ELEKTRISCHE SICHERHEIT

Vergewissern Sie sich, daß Ihre Netzspannung der auf dem Typenschild angegebenen Spannung entspricht. Das Werkzeug ist mit einem zweipoligen Kabel und Stecker ausgerüstet.

VERLÄNGERUNGSKABEL

Sie können bis zu 30m Black & Decker Verlängerungskabel (zweiadrig) verwenden, ohne daß Ihr Gerät dabei an Leistung verliert.

Hinweis: Verwenden Sie nur wenn unbedingt erforderlich ein Verlängerungskabel. Der Einsatz eines nicht korrekten Verlängerungskabels kann zu Brandgefahr oder einem elektrischen Schlag führen. Wenn ein Verlängerungskabel verwendet werden muß, achten Sie auf die korrekte Verdrahtung und seinen guten Betriebszustand.

AUSGEDIENTE ELEKTROWERKZEUGE UND UMWELTSCHUTZ



Sollte Ihr Elektrowerkzeug eines Tages so intensiv genutzt worden sein, daß es ersetzt werden muß, oder Sie keine Verwendung mehr dafür haben, denken Sie bitte an den Umweltschutz. Elektro-Geräte gehören nicht auf den normalen Hausmüll, sondern können in umweltfreundlicher Weise verwertet werden. Fragen Sie dazu Ihren Black & Decker Händler oder den Black & Decker Zentralkundendienst.

UNSERE KUNDENDIENSTPOLITIK

Kundenzufriedenheit mit Produkt und Service ist unser oberstes Ziel. Wann immer Sie Hilfe oder Beratung brauchen, wenden Sie sich vertrauensvoll an den Black & Decker Zentralkundendienst, unsere Mitarbeiter freuen sich darauf, Ihnen unseren Service anzubieten. Mit dieser Garantieerklärung erhalten Sie eine zusätzliche Sicherheit. Sie schränkt jedoch in keinem Falle Ihre gesetzlichen Gewährleistungsansprüche ein, die Sie gegenüber demjenigen haben, bei dem Sie das Gerät gekauft haben.

DIE BLACK & DECKER GARANTIE (DEUTSCHLAND)

Sollten wider Erwarten Defekte auf Grund von Material- oder Verarbeitungsfehler innerhalb von 24 Monaten nach dem Kauf auftreten, garantieren wir die kostenlose Instandsetzung des Gerätes oder nach unserer Entscheidung den kostenlosen Umtausch, vorausgesetzt:

- Das Gerät wird an uns, unseren Zentralkundendienst oder eine unserer autorisierten Vertragswerkstätten mit Kaufnachweis (Rechnung oder Kassenbeleg mit Kaufdatum) zurückgebracht.
- Das Gerät wurde sachgemäß eingesetzt und nur original Black & Decker Zusatzgeräte und Zubehör wurden verwendet, welche ausdrücklich von uns zum Betrieb mit Black & Decker Geräten als geeignet bezeichnet wurden.
- Reparaturen wurden nicht von anderen Personen vorgenommen als von unserem eigenen Servicepersonal oder autorisierten Vertragswerkstätten.

Garantieleistungen bewirken weder eine Verlängerung der Garantiefrist, noch setzen sie eine neue Garantiefrist in Lauf. Die Garantie gilt nicht für das Verbrauchszubehör (Bohrer, Schraubbits, Sägeblätter, Hobelmesser, Trennscheiben und Schleifpapier etc.). Black & Decker bietet Ihnen ein bundesweites Servicenetz durch unseren Zentralkundendienst und autorisierte Vertragswerkstätten an. Es ist unser Bestreben, Ihnen exzellenten Service, schnelle Reparaturen, umfassenden Ersatzteildienst und eine breite Zubehörpalette anzubieten. Die Anschrift unseres Zentralkundendienstes und unserer Vertragswerkstätten finden Sie im jeweils gültigen Katalog.

DIE BLACK & DECKER GARANTIE (ÖSTERREICH)

Wir gratulieren Ihnen zum Kauf dieses hochwertigen Black & Decker Gerätes. Die sorgfältige Erzeugung dieses Qualitätsproduktes erlaubt es uns, Ihnen eine verlängerte Garantiezeit von 2 Jahren ab Kaufdatum zu gewähren. Sollten daher wider Erwarten Defekte aufgrund von Material- oder Verarbeitungsfehler innerhalb dieser 2 Jahre ab Kaufdatum auftreten, so garantieren wir Ihnen die kostenlose Instandsetzung des Gerätes oder, nach unserem Ermessen, den kostenlosen Umtausch, vorausgesetzt daß:

- Das Gerät an unseren Zentralkundendienst oder an eine unserer autorisierten Vertragswerkstätten, zusammen mit der ausgefüllten und datierten Garantiekarte oder mit dem Kaufnachweis (Rechnung oder Kassenbeleg mit Kaufdatum) retourniert wurde.

- Das Gerät sachgemäß eingesetzt wurde und nur Original Black & Decker Zusatzgeräte bzw. Zubehör verwendet wurden, welches ausdrücklich von uns für den Betrieb mit diesem Black & Decker Gerät als geeignet bezeichnet wurde.
- Reparaturen nur von Black & Decker Servicepersonal oder von unseren autorisierten Vertragswerkstätten durchgeführt wurden.

Die Garantie gilt nicht für Verbrauchszubehör, wie beispielsweise Bohrer, Sägeblätter, Hobelmesser, Trennscheiben. Garantieleistungen bewirken weder eine Verlängerung der Garantiefrist noch setzen sie eine neue Garantiefrist in Lauf.

DIE BLACK & DECKER GARANTIE (SCHWEIZ)

Wir gratulieren Ihnen zum Kauf dieses hochwertigen Black & Decker Gerätes. Die sorgfältige Erzeugung dieses Qualitätsproduktes erlaubt es uns, Ihnen eine verlängerte Garantiezeit von 2 Jahren ab Kaufdatum zu gewähren. Sollten daher wider Erwarten Defekte aufgrund von Material- oder Verarbeitungsfehler innerhalb dieser 2 Jahre ab Kaufdatum auftreten, so garantieren wir Ihnen die kostenlose Instandsetzung des Gerätes oder, nach unserem Ermessen, den kostenlosen Umtausch, vorausgesetzt daß:

- Das Gerät an eine unserer autorisierten Vertragswerkstätten, zusammen mit der ausgefüllten und datierten Garantiekarte oder mit dem Kaufnachweis (Rechnung oder Kassenbeleg mit Kaufdatum) retourniert wurde.
- Das Gerät sachgemäß eingesetzt wurde und nur Original Black & Decker Zusatzgeräte bzw. Zubehör verwendet wurden, welches ausdrücklich von uns für den Betrieb mit diesem Black & Decker Gerät als geeignet bezeichnet wurde.
- Reparaturen nur von einer unserer autorisierten Vertragswerkstätten durchgeführt wurden.

Die Garantie gilt nicht für Verbrauchszubehör, wie beispielsweise Bohrer, Sägeblätter, Hobelmesser, Trennscheiben. Garantieleistungen bewirken weder eine Verlängerung der Garantiefrist noch setzen sie eine neue Garantiefrist in Lauf.

ZUBEHÖR

Benutzen Sie nur original Black & Decker Zubehör, um die optimale Leistung Ihres Gerätes sicherzustellen.

TECHNISCHE DATEN

Der Geräuschpegel Ihres Gerätes entspricht den Bestimmungen der Europäischen Gemeinschaft. Zum Schutz Ihres Gehörs und wenn Sie den Geräuschpegel als unangenehm empfinden - normalerweise ist das bei

DEUTSCH

einem Geräuschpegel von über 85dB (A) der Fall-, wird ein angemessener Gehörschutz empfohlen.

Ihr Produkt hat entweder einige oder alle diese Teile.

Anmerkung: Die Bedienungsanleitung bezieht sich auch auf Katalognummern mit einem oder mehreren Buchstaben am Ende. Bitte schauen Sie auf dem Verpackungskarton nach.

BESCHREIBUNG

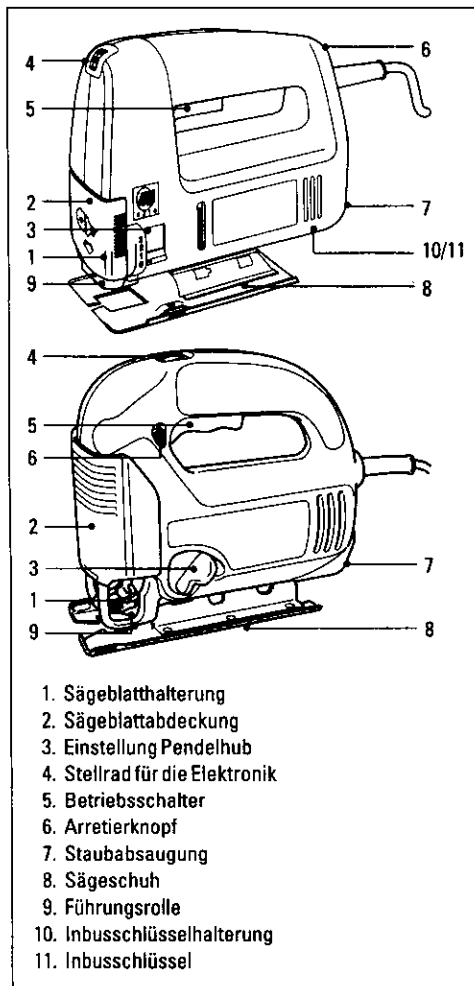

FUNKTIONSWEISE DER STICHSÄGE

Zum Einschalten Ihrer Stichsäge muß der Ein-/Ausschalter bis zum Anschlag gedrückt werden (5).

Zum Stoppen Ihrer Stichsäge lassen Sie den Schalter los. Beim Anschließen der Stichsäge an den Netzstrom achten Sie darauf, daß sich der Schalter in der AUS-Stellung befindet. Bei erforderlichem Dauerbetrieb drücken Sie den Schalter bis zum Anschlag an, drücken den Feststellknopf ein (6) und lassen den Schalter los. Zum Lösen des Schalters drücken Sie ihn erneut kurz an und lassen ihn anschließend los. Lösen Sie den Schalter immer, bevor Sie die Netzstromversorgung unterbrechen.

MONTAGE EINES SÄGEBLATTS

Stichsägen mit universeller Sägeblattaufnahme (verwenden Sie nur Stichsägeblätter diesen Typs )

Nehmen Sie hierfür den beiliegenden Inbusschlüssel oder einen Schraubenzieher.

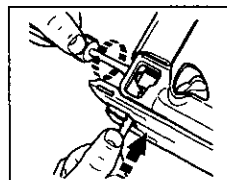

Unterbrechen Sie die Netzstromversorgung. Lösen Sie die Schraube und schieben das Sägeblatt bei nach vorne zeigenden Sägeblattzähnen so weit

wie möglich in die Sägeblatthalterung. Ziehen Sie sie anschließend fest an. Zum Lösen drehen Sie die Schraube gegen den Uhrzeigersinn.

Stichsägen mit werkzeugloser Sägeblattaufnahme 'Superlok' (verwenden Sie nur Stichsägeblätter diesen Typs )

Unterbrechen Sie die Netzstromversorgung.

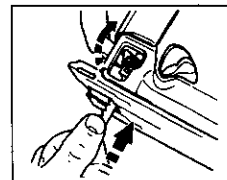

Ziehen Sie den Hebel hoch und schieben das Sägeblatt bei nach vorne zeigenden Sägeblattzähnen so weit wie möglich in die Sägeblatthalterung. Lassen Sie den

Hebel los. Das Sägeblatt ist jetzt sicher fixiert. Zum Lösen des Sägeblatts heben Sie den Hebel an.

DIE ELEKTRONIK

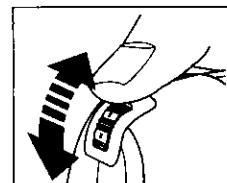

Das Elektronik-Regulierrad (4) ermöglicht Ihnen, die optimale Geschwindigkeit für ein bestimmtes Material zu wählen. Die jeweils empfohlene Geschwindigkeit findet sich in der nachfolgenden Tabelle:

Material	Geschwindigkeitseinstellung
Holz	6 - max
Metall	2-3
Aluminium	2-5
PVC	3-4
Keramik	3-5

EINSTELLUNG DES PENDELHUBS

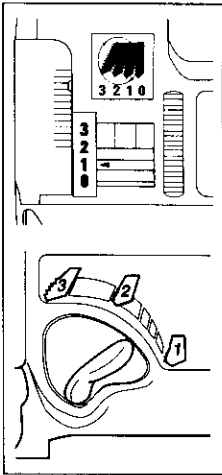

Zusammen mit der Elektronik und der PendelhubEinstellung ist eine ideale Kombination aus Hubzahl und Sägegeschwindigkeit für beste Schnittergebnisse möglich.

Die beste PendelhubEinstellung für bestimmte Arbeiten findet sich in der nachfolgenden Tabelle:

KS654PE, KS655PE, KS656PE, 374453

	Holz	Metall	Plastik
3	Dicke Materialien Schnelle Schnitte	-	Fiberglas Acryl
2	Sperrholz Spanplatten	Aluminium NE-Metalle	Plastik
1	Dünne Materialien Feine Schnitte	Platten	-

KS745PE, KS755PE, KS765PE

	Holz	Metall	Plastik
3	Schnelle Schnitte	-	Plastik
2	Dicke Materialien	-	Fiberglas Acryl
1	Sperrholz Spanplatten	Aluminium NE-Metalle	-
0	Dünne Materialien Feine Schnitte	Platten	-

EINSTELLUNG DER GRUNDPLATTE FÜR GEHRUNGSSCHNITTE

Wie folgt verfahren:

Ziehen Sie den Netzstecker aus der Steckdose.

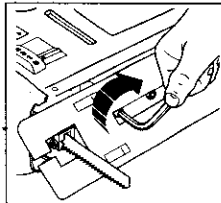
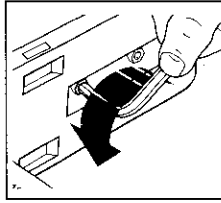

Heben Sie die Sägeblattabdeckung (2) an. Lockern Sie die Schrauben an der Grundplatte mit dem beiliegenden Inbusschlüssel oder einem Schraubenzieher. Schieben Sie die Grundplatte (8) nach vorn und stellen Sie gemäß der Skala den gewünschten Winkel ein oder schieben Sie die Grundplatte (8) nach hinten in die Einrastungen bei

0°, 15°, 30° oder 45°. Ziehen Sie die Schrauben an. Obwohl die Skala und Einkerbungen für die meisten Arbeiten genau genug sind, sollte bei sehr präzisen Winkelschnitt ein Winkelmesser zum Einstellen verwendet werden. Machen Sie einen Testschnitt in Abfallmaterial, um die Genauigkeit des Schnittwinkels zu überprüfen. Zum Zurücksetzen des Sägeschuhs lösen Sie die Feststellschrauben und drehen die Platte bis sie einen ungefähren Winkel von 90° zum Sägeblatt aufweist. Üben Sie anschließend leichten Druck nach vorne auf die Platte aus und ziehen die Feststellschrauben wieder an. Falls nötig, stellen Sie die Führungsrolle unter Benutzung der vorderen Schraube nach.

DAS STAUBABSAUGSYSTEM

Zur Staubabsaugung können Sie an Ihre Pendelhub-Stichsäge einen Staubsauger anschließen. Ein Adapter ist als Zubehörteil von Black & Decker erhältlich. Der Schlauchadapter wird wie folgt eingesetzt:

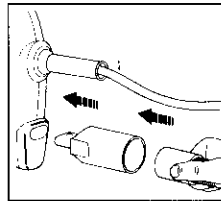

Richten Sie den Pfeil am schmalen Ende des Adapters auf den Pfeil hinten an der Stichsäge aus. Schieben Sie den Adapter auf, und drehen Sie ihn im Uhrzeigersinn. Der Schlauch des

Staubsaugers paßt, je nach Schlauchgröße, entweder in oder über den Adapter. Zum besseren Spanabzug ziehen Sie die Sägeblattabdeckung (2) nach unten. Hierdurch wird der Luftstrom verbessert.

SPLITTERSCHUTZ (NUR MODELLE KS755PE, KS765PE)

Der enge Schlitz im Splitterschutz, der sehr eng am Sägeblatt sitzt, verhindert das Ausreißen des Materials.

DEUTSCH

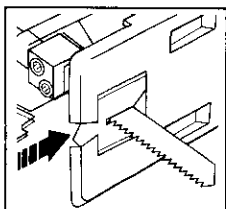

Zum Einsetzen des Splitterschutzes wird dieser von unten in die Grundplatte eingeschoben. Packungen mit 3 Splitterschutz-Vorrichtungen sind als

Zubehör A5518 von Black & Decker erhältlich.

EINIGE HINWEISE ZUM ARBEITEN MIT DER STICHSÄGE

Seitenanschlag

Der Seitenanschlag A5526 hilft dabei, daß das Gerät entlang der Maserung arbeitet. Er ist als Zubehör von Black & Decker erhältlich. Wenn der Seitenanschlag mit einem Zentrierstift benutzt wird, dann können Sie ihn als Führung zum Sägen von Kreisen verwenden.

Kunststoffschnitten

Das Sägeblatt schneidet nur bei der Aufwärtsbewegung. Um ein Abplatzen an der Oberfläche zu vermeiden, verwenden Sie bitte ein Feinzahnsägeblatt und schneiden Sie das Material von der Rückseite. Um das Abplatzen an der Oberfläche zu vermeiden, können Sie Vorder- und Rückseite mit einer Holzplatte abdecken und alles zusammen durchschneiden.

Taschenschnitte

Die Stichsäge kann direkt in Holz eingetaucht werden ohne vorzubohren. Zeichnen Sie den Ausschnitt auf. Schalten Sie die Stichsäge ein und setzen Sie sie mit der vorderen Kante steil auf das Material. Wenn Sie die Stichsäge nun hinten langsam absenken, taucht das Sägeblatt in das Material. Bewegen Sie dabei die vordere Kante des Sägeschuhes nicht, sondern benutzen Sie die Kante als Drehpunkt.

Schneiden von Metall

Um dünnes Blech ohne Verbiegen zu schneiden, decken Sie das Blech mit einer dünnen Holzplatte ab und sägen Holz und Blech zusammen. Geben Sie der Stichsäge Zeit sich freizuschneiden. Üben Sie keinen Druck aus, sondern führen Sie die Säge nur nach. Dünnes Blech zu sägen benötigt mehr Zeit als das Schneiden von relativ dickem Holz. Wählen Sie zum Sägen ein Metallsägeblatt und beträufeln Sie die Schnittstelle mit Öl. Dies erleichtert Ihnen das Sägen und schon das Sägeblatt.

Wartung und Pflege

Ziehen Sie vor der Reinigung den Netzstecker! Benutzen Sie zur Reinigung nur milde Seife und ein

feuchtes Tuch. Die Vielzahl der Haushaltsreiniger enthält Chemikalien, die das Kunststoffgehäuse beschädigen könnten. Benutzen Sie keinesfalls Benzin, Terpentin, Verdünnung oder ähnliche Produkte. Achten Sie darauf, daß flüssige Seife niemals in das Innere des Gerätes gelangt.

WERKZEUGPFLEGE

- Übermäßige Kraftanwendung auf die Säge verhindert ein korrektes Arbeiten des Pendelhubes und reduziert die Sägeleistung.
- Wenn die Säge längere Zeit bei niedrigem Hub eingesetzt wurde, lassen Sie das Gerät zur Abkühlung 3 Minuten lang bei Maximalgeschwindigkeit laufen.

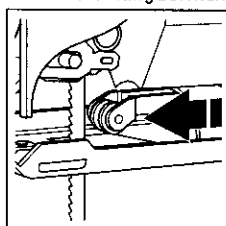

Schmieren Sie zwischen die Führungsrolle (9) und deren Halterungsklammern auf beide Seiten einen Tropfen Öl; dadurch bleibt sie länger einsatzfähig.

EG KONFORMITÄTSERKLÄRUNG

Wir erklären hiermit, daß die folgenden Elektrowerkzeuge: **KS654PE, KS655PE, KS656PE, KS745PE, KS755PE, KS765PE, 374453** der Richtlinie 89/392/EEC, 89/336/EEC, EN55014, 73/23/EEC, EN55104, EN50144, EN61000 entsprechen
Lpa (Schalldruck) 96dB (A)
Lpa (Schalleistung) 88/109dB (A)
Gewichteter Effektivwert der Beschleunigung $6.3 / < 2.5 \text{ m/s}^2$

Brian Cooke - Director of Engineering
Black & Decker Ltd, Spennymoor, County Durham
DL16 6JG United Kingdom

Οδηγίες χρήσης της παλινδρομικής σέγας

ΟΔΗΓΙΕΣ ΑΣΦΑΛΕΙΑΣ

Προειδοποίηση: Όταν χρησιμοποιείτε ηλεκτρικά εργαλεία, πρέπει να ακολουθείτε βασικά μέτρα ασφαλείας για να μειώνεται ο κίνδυνος πυρκαγιάς, ηλεκτροπληξίας και προσωπικού τραυματισμού. Διαβάστε και φυλάξτε όλες αυτές τις οδηγίες προτού δοκιμάσετε να λειτουργήσετε το προϊόν.

Για ασφαλή λειτουργία:

- **Διατηρείτε το χώρο εργασίας καθαρό.** Ακατάστατοι χώροι και πάγκοι δημιουργούν κίνδυνο τραυματισμού.
- **Προσέξτε το περιβάλλον του χώρου εργασίας.** Μην εκθέτετε ηλεκτρικά εργαλεία στη βροχή και μην τα χρησιμοποιείτε σε χώρους που έχουν υγρασία ή είναι βρεγμένοι. Έχετε το χώρο εργασίας καλά φωτισμένο. Μην κάνετε χρήση ηλεκτρικών εργαλείων όταν υπάρχει κίνδυνος να προκληθεί φωτιά ή έκρηξη.
- **Προφυλαχθείτε από την ηλεκτροπληξία.** Αποφύγετε την επαφή του σώματος με γειωμένες επιφάνειες (π.χ. σωλήνες, καλωριφέρ, ψυγεία κλπ).
- **Απομακρύνετε τα παιδιά.** Μην επιτρέπετε στους επισκέπτες σας να πιάσουν το εργαλείο ή την προέκταση καλωδίου. Όλοι οι επισκέπτες πρέπει να παραμένουν μακριά από το χώρο εργασίας.
- **Αποθηκεύετε τα εργαλεία όταν δεν τα χρησιμοποιείτε.** Τα εργαλεία, όταν δεν χρησιμοποιούνται, πρέπει να αποθηκεύονται σε μέρη που είναι στεγνά, ψηλά ή που κλειδώνουν και που δεν μπορούν να φθάσουν τα παιδιά.
- **Μην ζορίζετε το εργαλείο.** Θα κάνει τη δουλειά καλύτερα και με μεγαλύτερη ασφάλεια, όταν λειτουργεί με το ρυθμό για το οποίο σχεδιάστηκε.
- **Χρησιμοποιείτε το σωστό εργαλείο.** Μην προσπαθείτε να κάνετε τη δουλειά ενός μεγάλου εργαλείου, με ένα μικρότερης δυνατότητας. Μην χρησιμοποιείτε εργαλεία για σκοπούς για τους οποίους δεν σχεδιάστηκαν.
- **Ντυθείτε κατάλληλα.** Μην φοράτε χαλαρά ενδύματα ή κοσμήματα γιατί μπορεί να περιπλεχθούν στα κινούμενα μέρη. Ελαστικά γάντια και μη ολισθηρά υποδήματα αυξάνονται όταν εργάζεστε στο ύπαιθρο. Να φοράτε προστατευτικό κάλυμμα μαλλιών για να τα συγκρατεί, στην περίπτωση που έχουν μεγάλο μήκος.
- **Μην κάνετε κακή χρήση του καλωδίου (αν υπάρχει).** Μην μεταφέρετε ποτέ το εργαλείο κρατώντας το από το καλώδιο και μην το τραβάτε από αυτό για να το βγάλετε από την πρίζα.

Κρατάτε το καλώδιο μακριά από σημεία θέρμανσης, λάδια και αιχμηρά αντικείμενα.

- **Στερεώστε το αντικείμενο στο οποίο δουλεύετε.** Χρησιμοποιείτε σφικτήρες ή μέγγενες για να κρατάτε το αντικείμενο εργασίας σας. Είναι πιο ασφαλές παρά να το κρατάτε στο χέρι σας και η μέθοδος αυτή ελευθερώνει και τα δύο σας χέρια για τη λειτουργία του εργαλείου.
- **Έχετε σωστή θέση και απόσταση.** Διατηρείτε πάντα μια σωστή θέση και την ισορροπία του σώματός σας.
- **Συντηρείτε τα εργαλεία με προσοχή.** Να διατηρείτε τα εργαλεία αιχμηρά και καθαρά για καλύτερη και ασφαλέστερη λειτουργία. Ακολουθείτε τις οδηγίες λίπανσης και αλλαγής των εξαρτημάτων. Περιοδικά, να επιβλέπετε τα καλώδια του εργαλείου και εάν έχουν υποστεί βλάβη να επιδιορθώνονται από αναγνωρισμένο τμήμα υπηρεσίας. Επίσης, πού και πού, να εξετάζετε τις προεκτάσεις καλωδίου και να τις αντικαθιστάτε, αν έχουν υποστεί βλάβη. Να διατηρείτε τις χειρολαβές στεγνές, καθαρές και χωρίς λάδια ή λίπη.
- **Αποσυνδέστε τα εργαλεία.** Αποσυνδέστε τα εργαλεία όταν δεν τα χρησιμοποιείτε, πριν κάνετε εργασίες συντήρησης και όταν αλλάζετε εξαρτήματα, όπως λάμες, μύτες και κόπτες.
- **Βγάλτε ότι εργαλεία χρησιμοποιούνται για τη ρύθμισή του.** Αποκτήστε τη συνήθεια να ελέγχετε ότι κάθε κλειδί ή άλλο εργαλείο που χρησιμοποιείται για τη ρύθμιση του ηλεκτρικού εργαλείου έχει βγει και έχει αποθηκευτεί, πριν ξεκινήσετε τη λειτουργία του.
- **Αποφεύγετε την κατά λάθος λειτουργία του εργαλείου.** Μην μεταφέρετε εργαλείο που είναι μέσα στην πρίζα έχοντας το δάκτυλο στο διακόπτη. Βεβαιωθείτε ότι ο διακόπτης είναι σβηστός όταν βάζετε το εργαλείο στην πρίζα.
- **Παλιαντζέ για εξωτερική χρήση.** Όταν ένα εργαλείο πρόκειται να χρησιμοποιηθεί σε εξωτερικούς χώρους, χρησιμοποιείτε μόνον παλιαντζές που είναι για τέτοιους χώρους και έχουν την ανάλογη ένδειξη.
- **Να είστε πάντα σε εγρήγορση.** Προσέχετε τί κάνετε. Χρησιμοποιείτε την απλή λογική. Μην λειτουργείτε το εργαλείο όταν είστε κουρασμένος.
- **Συνδέστε εξαρτήματα εξαγωγής σκόνης.** Αν δίνονται εξαρτήματα για την εξαγωγή και συλλογή της σκόνης. Βεβαιωθείτε ότι έχουν συνδεθεί και χρησιμοποιούνται σωστά.

ΕΛΛΗΝΙΚΑ

- **Ελέγξτε για βλάβες εξαρτημάτων.** Πριν χρησιμοποιηθείτε πάλι το εργαλείο, ελέγξτε προσεκτικά κάθε τμήμα του που είχε βλάβη για να είστε σίγουροι ότι θα λειτουργήσει κανονικά και θα κάνει τη δουλειά που θέλετε. Ελέγξτε ότι τα κινούμενα μέρη είναι στη σωστή θέση, συνδεδεμένα σωστά και κινούνται ελεύθερα. Ελέγξτε αν υπάρχουν πασαμένα εξαρτήματα, αν η βάση είναι εντάξει και γενικά κάθε περίπτωση που μπορεί να επηρεάσει τη λειτουργία του. Το οποιοδήποτε μέρος του εργαλείου που έχει βλάβη πρέπει να διορθωθεί σωστά ή να αντικατασταθεί σε εξουσιοδοτημένα κέντρα εξυπηρέτησης, εκτός αν συνιστάται κάτι διαφορετικό στον οδηγό χρήσης. Αλλάξτε ελαττωματικούς διακόπτες σε εξουσιοδοτημένα κέντρα εξυπηρέτησης. Μην χρησιμοποιείτε το εργαλείο αν ο διακόπτης δεν λειτουργεί σωστά.
- **Προειδοποίηση:** Η χρήση οποιουδήποτε πρόσθετου τυχόν εξαρτήματος που δεν συνιστάται σ' αυτό τον οδηγό χρήσης, μπορεί να δημιουργήσει κίνδυνο προσωπικού τραυματισμού.
- **Επιδιορθώνετε τα εργαλεία σας σε εκπαιδευμένους τεχνικούς.** Αυτό το ηλεκτρικό εργαλείο υπάγεται κάτω από τους σχετικούς κανονισμούς ασφαλείας. Οι διορθώσεις να γίνονται μόνον από κατάλληλα προσοντούχα πρόσωπα, χρησιμοποιώντας αυθεντικά ανταλλακτικά, διαφορετικά μπορεί να προκύψει σημαντικός κίνδυνος στον χρήστη τους.

ΕΠΙΠΡΟΣΘΕΤΟΙ ΚΑΝΟΝΙΣΜΟΙ ΑΣΦΑΛΕΙΑΣ ΤΗΣ ΠΑΛΙΝΔΡΟΜΙΚΗΣ ΣΕΓΑΣ

- Εξασφαλίστε ότι ο διακόπτης on/off βρίσκεται στη θέση off πριν συνδέσετε την παλινδρομική σέγα στον ηλεκτρισμό.
- Αποσυνδέστε την παλινδρομική σέγα από τον ηλεκτρισμό όταν δεν τη χρησιμοποιείτε και όταν αλλάζετε τη λάμα.
- Όταν τοποθετείτε ή αλλάζετε τη λάμα, ακολουθήστε πάντοτε τις οδηγίες.
- Χρησιμοποιήστε μόνο λάμες που είναι σε άριστη κατάσταση.
- Κλείνετε πάντοτε την παλινδρομική σέγα πριν την ακουμπήσετε κάτω.
- Όποτε είναι δυνατόν, χρησιμοποιήστε σφιγκτήρες ή μέγκενη για να σταθεροποιήσετε την εργασία.
- Μην ζορίζεστε να φτάσετε σε μακρινά σημεία. Εξασφαλίστε πάντοτε τη σωστή στάση και ισορροπία, ιδιαίτερα όταν εργάζεστε σε σκάλες και σκαλωσιές.

- Χρησιμοποιήστε την παλινδρομική σέγα σας μόνο σαν εργαλείο της χειρός. Αν είναι απαραίτητο να τη στερεώσετε σε πάγκο, πρέπει να χρησιμοποιήσετε μόνον εξάρτημα το οποίο είναι εγκεκριμένο από τη Black & Decker.

Φυλάξτε αυτές τις οδηγίες!

ΔΙΠΛΗ ΜΟΝΩΣΗ



Το εργαλείο σας έχει πλήρη μόνωση. Αυτό σημαίνει ότι όλα τα εσωτερικά μεταλλικά μέρη είναι ηλεκτρικά μονωμένα από την κεντρική παροχή ρεύματος. Αυτό γίνεται με την τοποθέτηση μόνωσης μεταξύ των ηλεκτρικών και των μηχανικών μερών, και επομένως δεν είναι αναγκαίο για το εργαλείο να γειωθεί.

Σημείωση: Η διπλή μόνωση δεν λαμβάνει τη θέση των κανονικών προφυλάξεων όταν λειτουργείτε αυτό το εργαλείο. Το σύστημα μόνωσης είναι για πρόσθετη προστασία εναντίον βλάβης που επέρχεται από πιθανή βλάβη ηλεκτρικής μόνωσης μέσα στο εργαλείο.

ΗΛΕΚΤΡΙΚΗ ΑΣΦΑΛΕΙΑ

Βεβαιωθείτε ότι η τροφοδοσία ρεύματος είναι η ίδια με αυτή που αναγράφεται στο ενδεικτικό πλακίδιο τάσης. Το παρόν εργαλείο είναι εξοπλισμένο με καλώδιο ρεύματος διπλού πυρήνα, και ακροδέκτη (φίς) τροφοδοσίας.

ΚΑΛΩΔΙΑ ΠΡΟΕΚΤΑΣΗΣ

Μπορείτε να χρησιμοποιήσετε μέχρι 30 μέτρα (100 πόδια) καλώδιο προέκτασης διπλού πυρήνα Black & Decker χωρίς αισθητή απώλεια ισχύος.

Σημείωση: Καλώδιο προέκτασης δεν πρέπει να χρησιμοποιείται εκτός αν είναι απολύτως απαραίτητο. Χρήση ακατάλληλου καλωδίου προέκτασης μπορεί να επιφέρει τον κίνδυνο πυρκαγιάς ή ηλεκτροπληξίας. Αν είναι απαραίτητο να χρησιμοποιηθεί καλώδιο προέκτασης, βεβαιωθείτε ότι οι καλωδιώσεις του είναι συνδεδεμένες σωστά και βρίσκεται σε καλή ηλεκτρολογική κατάσταση.

ΤΑ ΑΧΡΗΣΤΑ ΕΡΓΑΛΕΙΑ ΚΑΙ ΤΟ ΠΕΡΙΒΑΛΛΟΝ



Αν κάποια μέρα βρείτε ότι το εργαλείο σας χρειάζεται αντικατάσταση ή δεν σας χρειάζεται πια, να σκεφτείτε για λίγο την προστασία του περιβάλλοντος. Οι Σταθμοί Υψηλής της Black & Decker θα αποδεχτούν τα παλιά σας εργαλεία και θα τα διαθέσουν μέσα σε πλαίσια ασφάλειας για το περιβάλλον.

ΕΓΓΥΗΣΗ

Εάν το προϊόν της Black & Decker που αγοράσατε αποδειχθεί ελαττωματικό σε διάστημα 24 μηνών από την ημερομηνία της αγοράς του, από τυχόν κατασκευαστικό σφάλμα, εγγυώμαστε ότι θ' αντικαταστήσουμε όλα τα ελαττωματικά μέρη χωρίς χρέωση με τις εξής προϋποθέσεις:

- Το προϊόν πρέπει να επιστραφεί για επισκευή μόνο σε εξουσιοδοτημένο από την Black & Decker Ελλάς Α.Ε. κατάστημα Service με αποδεικτικό της ημερομηνίας αγοράς του.
- Το προϊόν χρησιμοποιήθηκε σύμφωνα με τις παραμέτρους λειτουργίας του καθώς και σύμφωνα με την επίσημη κατάταξη του σαν καταναλωτικό ή επαγγελματικό. Οποιαδήποτε υπερφόρτωση του προϊόντος (ηλεκτρική ή μηχανική) αποκλείει κάθε περίπτωση επισκευής σε εγγύηση.
- Το προϊόν δεν χρησιμοποιήθηκε για ενοικίαση.
- Δεν επιχειρήθηκε επισκευή από τον χρήστη ή άλλα άτομα εκτός από το προσωπικό των εξουσιοδοτημένων από την Black & Decker Ελλάς Α.Ε. καταστημάτων Service.

Η χρήση οποιουδήποτε μη γνήσιου ανταλλακτικού ή εξαρτήματος μπορεί να επιφέρει βλάβη ή διαφοροποίηση των παραμέτρων λειτουργίας του προϊόντος καθώς και τραυματισμό του χρήστη. Οι παραπάνω προϋποθέσεις αποτελούν κριτήριο για την ισχύ της εγγύησης. Σε κάθε περίπτωση που κάποια προϋπόθεση δεν υφίσταται, η εγγύηση είναι αμφισβητήσιμη. Η εγγύηση αυτή είναι μία πρόσθετη παροχή, πρόσθετη των νομίμων δικαιωμάτων σας. Το προϊόν ανταποκρίνεται στους ισχύοντες κανονισμούς σχετικά με τις ραδιοηλεκτροπτικές παρεμβολές.

ΕΞΑΡΤΗΜΑΤΑ

Η απόδοση κάθε ηλεκτρικού εργαλείου εξαρτάται από το εξάρτημα που χρησιμοποιείται. Τα εξαρτήματα της Black & Decker είναι κατασκευασμένα με βάση αυστηρές προδιαγραφές και σχεδιασμένα να ενισχύουν την απόδοση του ηλεκτρικού εργαλείου. Αγοράζοντας εξαρτήματα Black & Decker εξασφαλίζετε ότι κάνετε το καλύτερο δυνατόν για το ηλεκτρικό εργαλείο σας της Black & Decker. Παρακαλούμε συμβουλευτείτε τον πλησιέστερο έμπορο ή κέντρο εξυπηρέτησης Black & Decker για λεπτομερείς πληροφορίες για τις λάμες και λοιπά εξαρτήματα που διατίθενται.

ΤΕΧΝΙΚΕΣ ΠΛΗΡΟΦΟΡΙΕΣ

Το επίπεδο του παραγόμενου θορύβου από το παρόν εργαλείο είναι σύμφωνο με τη Κοινοτική νομοθεσία. Συνιστάται να λαμβάνετε τα κατάλληλα μέτρα για

την προστασία της ακοής σας εάν η στάθμη του ήχου δεν είναι αποδεκτή. Αυτό, σε κανονικές συνθήκες αντιστοιχεί σε ένταση μεγαλύτερη από 85dB (A).

Σημείωμα: Αυτές οι οδηγίες καλύπτουν επίσης και μοντέλα του καταλόγου που λείγουν σε γράμμα ή γράμματα. Βλέπετε το κιβώτιό σας για περισσότερες πληροφορίες σχετικά με το προϊόν σας.

ΧΑΡΑΚΤΗΡΙΣΤΙΚΑ

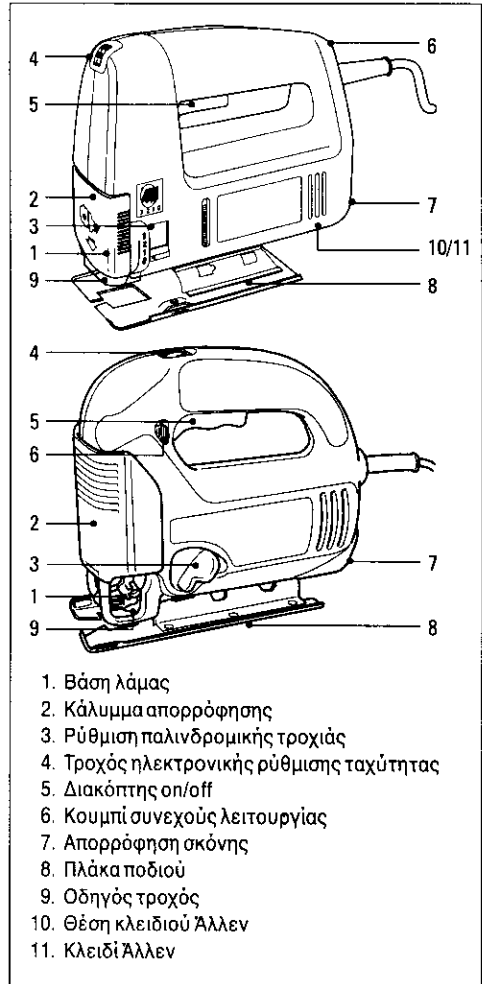

1. Βάση λάμας
2. Κάλυμμα απορρόφησης
3. Ρύθμιση παλινδρομικής τροχιάς
4. Τροχός ηλεκτρονικής ρύθμισης ταχύτητας
5. Διακόπτης on/off
6. Κομπι συνεχούς λειτουργίας
7. Απορρόφηση σκόνης
8. Πλάκα ποδιού
9. Οδηγός τροχός
10. Θέση κλειδιού Άλλεν
11. Κλειδί Άλλεν

ΛΕΙΤΟΥΡΓΙΑ ΤΗΣ ΠΑΛΙΝΔΡΟΜΙΚΗΣ ΣΕΓΑΣ ΣΑΣ

Για να ξεκινήσετε την σέγα, πιέστε καλά την σκανδάλη εκκίνησης (5). Για να τη σταματήσετε,

ΕΛΛΗΝΙΚΑ

απελευθερώστε τη σκανδάλη. Όταν συνδέετε τη σέγα στο ρεύμα, βεβαιωθείτε ότι η σκανδάλη εκκίνησης είναι στη θέση OFF. Όταν απαιτείται συνεχής λειτουργία, πατήστε τη σκανδάλη και απελευθερώστε την ασφάλεια του μπουτόν κλειδώματος (6), και ύστερα αφήστε τη σκανδάλη. Για να διακόψτε τη συνεχή λειτουργία, πιέστε και απελευθερώστε τη σκανδάλη. Να απελευθερώνετε πάντοτε το μπουτόν κλειδώματος πριν βγάλετε το εργαλείο από την πρίζα.

ΤΟΠΟΘΕΤΗΣΗ ΤΗΣ ΛΕΠΙΔΑΣ

Μοντέλα με χειροκίνητη συγκράτηση λάμας (χρησιμοποιήστε μόνο αυτούς τους τύπους λάμες)

Χρησιμοποιήστε το παρεχόμενο κλειδί Άλλεν ή ένα κατασβίδι.

Αποσυνδέστε τη σέγα από την τροφοδοσία.

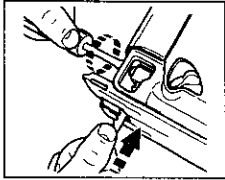

Λασκάρετε τις βίδες και βεβαιωθείτε ότι τα δόντια της λάμας κοιτάζουν εμπρός, σπρώξτε το στέλεχος της λάμας όσο γίνεται πιο βαθιά στην υποδοχή

του και κατόπιν σφίξτε τις τελείως.

Για να απελευθερώσετε τη λάμα, ξεβιδώστε μια βόλτα και τις δύο βίδες.

Μοντέλα με αυτόματη συγκράτηση λάμας 'Superior' (χρησιμοποιήστε μόνο αυτόν τον τύπο λάμας)

Αποσυνδέστε τη σέγα από την τροφοδοσία.

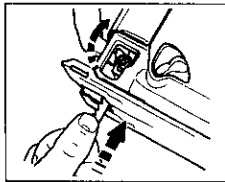

Ανασηκώστε το μοχλό. Αφού βεβαιωθείτε ότι τα δόντια της λάμας κοιτάζουν εμπρός και η λάμα έχει τοποθετηθεί προς το πίσω μέρος του εργαλείου, σπρώξτε το

στέλεχος της λάμας όσο γίνεται πιο βαθιά στην υποδοχή του. Απελευθερώστε το μοχλό και η λάμα είναι πλέον στερεωμένη καλά στη θέση της. Για να απελευθερώσετε τη λάμα, ανασηκώστε το μοχλό.

ΗΛΕΚΤΡΟΝΙΚΗ ΡΥΘΜΙΣΗ ΤΑΧΥΤΗΤΑΣ

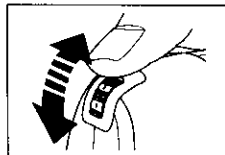

Ο τροχός ηλεκτρονικής ρύθμισης ταχύτητας (4) επιτρέπει την επιλογή της κατάλληλης ταχύτητας για το κάθε υλικό. Οι συστατώμενες

ταχύτητες παρέχονται στον ακόλουθο πίνακα:

Υλικό	Επιλογή ταχύτητας
Ξύλο	6-μέγιστη
Μέταλλο	2-3
Αλουμίνιο	2-5
Πλαστικά	3-4
Κεραμικά	3-5

ΡΥΘΜΙΣΗ ΠΑΛΙΝΔΡΟΜΙΚΗΣ ΤΡΟΧΙΑΣ

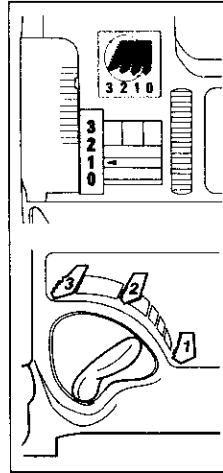

Η ρύθμιση παλινδρομικής τροχιάς (3) χρησιμοποιείται μαζί με την ηλεκτρονική ρύθμιση ταχύτητας για την επιλογή του κατάλληλου συνδυασμού ταχύτητας και επιθετικότητας της λάμας για το καλύτερο αποτέλεσμα από πλευράς ταχύτητας και ποιότητας της κοπής.

Οι καλύτερες επιλογές ρύθμισης παλινδρομικής τροχιάς για διάφορες εφαρμογές παρέχονται στον ακόλουθο πίνακα:

KS654PE, KS655PE, KS656PE, 374453

	Ξύλο	Μέταλλο	Πλαστικά
3	Χοντρά τεμάχια Ταχεία κοπή	-	Fiberglass Ακρυλικά
2	Κοντρα-πλακέ Νοβοπάν	Αλουμίνιο Μη-σιδηρούχα	Πλαστικά
1	Λεπτά τεμάχια Λεπτή κοπή	Ελάσματα	-

KS745PE, KS755PE, KS765PE

	Ξύλο	Μέταλλο	Πλαστικά
3	Ταχεία κοπή	-	Πλαστικά
2	Χοντρά τεμάχια	-	Fiberglass Ακρυλικά
1	Κοντρα-πλακέ Νοβοπάν	Αλουμίνιο Μη-σιδηρούχα	-
0	Λεπτά τεμάχια Λεπτή κοπή	Ελάσματα	-

ΡΥΘΜΙΣΗ ΤΟΥ ΠΟΔΙΟΥ ΓΙΑ ΓΩΝΙΑΚΗ ΚΟΠΗ

Συνεχίστε ως ακολούθως:

Αφαιρέστε την πρίζα από τον ηλεκτρισμό.

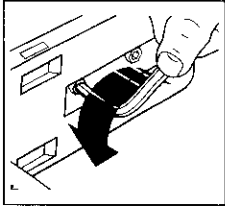

Σηκώστε το κάλυμμα απορρόφησης (2). Χαλαρώστε τις βίδες της πλάκας χρησιμοποιώντας το παρεχόμενο κλειδί Άλλεν ή ένα κατσαβίδι.

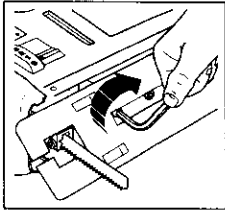

Σύρετε το πόδι (8) προς τα εμπρός και θέστε το στην επιθυμητή θέση σύμφωνα με την κλίμακα ή σύρετε το πόδι (8) προς τα πίσω σε μία από τις προκαθορισμένες θέσεις σε 0°, 15°, 30° ή 45°.

Σφίξτε τις δύο βίδες. Αν και η κλίμακα και οι εγχοπέδες της είναι ακριβείς για τις περισσότερες χρήσεις, συνιστάται για γωνιακές κοπές μεγάλης ακριβείας η ρύθμιση του πέλματος με τη βοήθεια μοιρογνωμόνιου. Κάνετε μία δοκιμαστική κοπή σε άχρηστο ξύλο για να ελέγξετε την ακρίβεια γωνίας της βάσης. Για την επαναφορά του πέλματος σε θέση ευθείας κοπής, χαλαρώστε τις βίδες του σφικτήρα και μετακινήστε το πέλμα μέχρι να έρθει υπό γωνία περίπου 90 μοιρών προς τη λάμα, και ύστερα πιέζοντας ελαφρά εμπρός το πέλμα, ξανασφίξτε τη βίδα του σφικτήρα. Εάν απαραίτητο επαναρυθμίστε τον οδηγό υποστήριξης λάμας χρησιμοποιώντας μόνο την εμπρόσθια βίδα.

ΣΥΣΤΗΜΑ ΑΠΟΡΡΟΦΗΣΗΣ ΣΚΟΝΗΣ

Για την απορρόφηση σκόνης μπορείτε να συνδέσετε μία ηλεκτρική σκούπα στην παλινδρομική σέγα σας. Ένα συνδετικό εξάρτημα διατίθεται από τη Black & Decker. Για την τοποθέτηση του συνδετήρα, συνεχίστε ως ακολούθως:

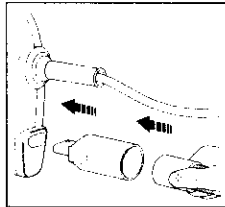

Ευθυγραμμίστε το βέλος στο στενό στόμιο του συνδετήρα με το βέλος στο πίσω μέρος της παλινδρομικής σέγας σας. Σπρώξτε το συνδετήρα και στρέψτε τον στα δεξιά. Το λάστιχο της ηλεκτρικής σκούπας εφαρμόζεται ή μέσα ή πάνω από το συνδετήρα, ανάλογα με το μέγεθος του λάστιχου.

Για καλύτερη απορρόφηση, κατεβάστε το κάλυμμα απορρόφησης (2). Αυτό θα βελτιώσει τη ροή αέρα.

ΕΞΑΡΤΗΜΑ ΟΜΑΛΗΣ ΚΟΠΗΣ (KS755PE, KS765PE ΜΟΝΟ)

Η στενή σχισμή του εξαρτήματος ομαλής κοπής εφαρμόζει στενά στη λάμα και αποτρέπει τις 'άγριες' ακμές στην κοπή.

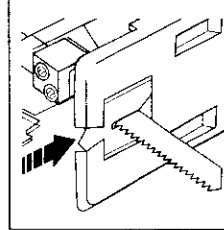

Για να εφαρμόσετε το εξάρτημα ομαλής κοπής, τοποθετήστε το στη θέση του από την κάτω πλευρά του ποδιού. Πακέτα τα οποία περιέχουν 3 εξαρτήματα ομαλής κοπής διαθέτονται σαν

εξαρτήματα από τη Black & Decker.

ΧΡΗΣΙΜΕΣ ΥΠΟΔΕΙΞΕΙΣ

Οδηγός κοπής

Ο οδηγός κοπής βοηθάει στην κοπή παράλληλα με τα 'νέρα' του ξύλου. Αυτός ο οδηγός διατίθεται σαν εξάρτημα από τη Black & Decker.

Όταν χρησιμοποιείτε τον οδηγό μαζί μ' έναν κεντρικό πείρο, μπορείτε να κόψετε και κύκλους.

Κοπή ελασμάτων

Τα δόντια της λάμας κόβουν κατά την διαδρομή προς τα επάνω και έτσι οποιαδήποτε τάση για σχίσιμο του υλικού θα εκδηλωθεί στην επιφάνεια που κοιτάζει προς το μεταλλικό πέλμα της σέγας. Όταν πριονίζετε λεπτό ξύλο ή φύλλα πλαστικού, χρησιμοποιήστε λάμα κοπής μετάλλου με ψιλά δόντια, και αρχίστε την κοπή από την πίσω πλευρά του υλικού. Για να περιορίσετε όσο γίνεται τον τραυματισμό της ακμής κοπής σε ελάσματα πλαστικού, στερεώστε αχρείαστα κομμάτια ξύλου ή νοβοπάν και από τις δύο πλευρές του ελάσματος δημιουργώντας έτσι ένα σάντουιτς και κατόπι πριονίστε το σήμα αυτό. Επιλέγεται πάντοτε την κατάλληλη λάμα για την εργασία σας.

Κοπή σε θύλακα

Η λάμα της σέγας μπορεί να εισχωρήσει κατευθείαν σε ξύλινη επιφάνεια χωρίς να προηγηθεί διάνοιξη τρύπας οδηγού, καταργώντας έτσι την διάνοιξη οπής. Κατ' αρχήν μετρήστε και σημαδέψτε την επιφάνεια που θα κοπεί. Μπρουμυτίστε τη σέγα έτσι ώστε οι καμπύλες μύτες του πέλματος να επικάθονται στην επιφάνεια εργασίας αλλά η λάμα να είναι μακριά από αυτήν. Θέστε το εργαλείο σε λειτουργία και κινήστε τη σέγα προς τα κάτω μέχρις

ΕΛΛΗΝΙΚΑ

όπου η κινούμενη λάμα να βρίσκεται ακριβώς επάνω από το επιλεγμένο σημείο εισόδου. Χαμηλώστε το πίσω μέρος του πέλματος κάτω προς την επιφάνεια αργά, ασκώντας σταθερή γωνιακή πίεση στις μύτες του πέλματος, κρατώντας τη λάμα ακριβώς επάνω από την απαιτούμενη διαδρομή. Μη μετακινήσετε τη σέγα εμπρός κατά μήκος της διαδρομής κοπής μέχρι η λάμα να έχει εισχωρήσει τελείως στο υλικό, και το πέγμα να κάθεται επίπεδο επάνω στην επιφάνεια.

Κοπή μετάλλου

Η σέγα σας μπορεί να χρησιμοποιηθεί για τη κοπή φύλλων σιδηρούχων μετάλλων χαμηλής περιεκτικότητας και μη σιδηρούχων μετάλλων όπως χαλκού, ορείχαλκου, αλουμινίου κλπ. Συνιστάται κατά την κοπή λεπτών φύλλων να στερεώνετε για υποστήριξη ένα φύλλο από μαλακό ξύλο ή κόντρα πλακέ, καθώς έτσι θα επιτύχετε καθαρή κοπή χωρίς κραδασμούς και χωρίς πιθανότητα να σχιστεί το μέταλλο. Το μέταλλο και η ξύλινη υποστήριξη θα πριονιστούν μαζί. Μη ζορίζετε τη λάμα επάνω στο μέταλλο διότι έτσι μειώνεται η διάρκεια ζωής της και μπορεί να προκληθεί βλάβη στο μοτέρ. Η κοπή λεπτού μετάλλου θα χρειαστεί περισσότερο χρόνο από την κοπή ακόμα και ενός σχετικά χοντρού κομματιού από ξύλο. Μην μπαίνετε λοιπόν στον πειρασμό να επιταχύνετε την εργασία ζορίζοντας τη σέγα. Απλώστε ένα λεπτό στρώμα λαδιού κατά μήκος της διαδρομής κοπής πριν προχωρήσετε στο πριόνισμα του μετάλλου. Επιλέγεται πάντοτε την κατάλληλη λάμα για την εργασία σας.

Καθαρισμός

Αποσυνδέστε τη σέγα από την τροφοδοσία. Χρησιμοποιείτε μόνο μαλακό σαπούνι και ελαφρά βρεγμένο ύφασμα για τον καθαρισμό της σέγας. Πολλά καθαριστικά οικιακής χρήσης περιέχουν χημικά συστατικά και μπορεί να προξενήσουν σοβαρή ζημία στα πλαστικά. Επίσης μη χρησιμοποιείτε βενζίνη, πρεβινθίνη, βερνίκι ή αρωματικά χρωμάτων. Μην αφήσετε ποτέ οποιοδήποτε υγρό να διεισδύσει στο εργαλείο και μην βυθίζετε οποιοδήποτε μέρος του εργαλείου σε υγρό.

ΦΡΟΝΤΙΔΑ ΤΟΥ ΕΡΓΑΛΕΙΟΥ

- Η υπερβολική πίεση στη σέγα κατά την εργασία θα παρεμποδίσει τη σωστή λειτουργία της παλινδρομικής κίνησης και θα μειώσει την αποδοτικότητα της κοπής.
- Όταν χρησιμοποιείτε τη σέγα για μεγάλα χρονικά διαστήματα και σε χαμηλές ταχύτητες, αφήστε την να λειτουργήσει στη μέγιστη ταχύτητα για

3 λεπτά για να επανέλθει στη σωστή θερμοκρασία.

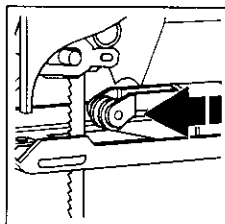

Λαδώστε μεταξύ του κυλινδρικού οδηγού (9) και του μεταλλικού πλαισίου και στις δύο πλευρές με μία σταγόνα λάδι για να επεκτείνετε τη ζωή του κυλίνδρου.

ΔΗΛΩΣΗ ΣΥΜΜΟΡΦΩΣΗΣ ΤΗΣ ΕΚ

Υπεύθυνα δηλώνουμε ότι οι συσκευές:

KS654PE, KS655PE, KS656PE, KS745PE, KS755PE, KS765PE, 374453 συμμορφώνονται προς τις διατάξεις 89/392/EOK, 89/336/EOK, EN55014, 73/23/EOK, EN55104, EN50144, EN61000

Για καταμετρημένη πίεση ήχου 96dB (A)

Για καταμετρημένη ισχύ ήχου 88/109dB (A)

Καταμέτρηση δόνησης χεριού/βραχίονα 6.3/<2.5m/s²

Brian Cooke - Διευθυντής Μηχανολογίας
Black & Decker Ltd, Spennymoor, County Durham
DL16 6JG, Ηνωμένο Βασίλειο

Pendulum jigsaw user manual

SAFETY INSTRUCTIONS

Warning! When using electric tools, the following basic safety precautions should always be taken to reduce the risk of fire, electric shock and personal injury. Read all these instructions before attempting to operate the product and save this booklet.

For safe operation:

- **Keep the work area clean.** Cluttered areas and benches invite injuries.
- **Consider the work area environment.** Do not expose the power tool to rain and do not use in damp or wet locations. Keep the work area well lit. Do not use the power tool where there is a risk to cause fire or explosion.
- **Guard against electric shock.** Avoid body contact, where possible, with earthed or grounded surfaces (e.g. pipes, radiators, ranges and refrigerators).
- **Keep children away.** Do not let visitors touch the tool or extension cord. All visitors should be kept away from the work area.
- **Store idle tools.** When not in use, tools should be stored in a dry, high or locked place, out of reach of children.
- **Do not force the tool.** It will do the job better and more safely at the rate for which it was intended.
- **Use the right tool.** Do not force small tools or attachments to do the job of a heavy duty tool. Do not use the tool for purposes not intended; for example, do not use a circular saw to cut tree limbs or logs.
- **Dress properly.** Do not wear loose clothing or jewellery as they can be caught in moving parts. Rubber gloves and non-skid footwear are recommended when working outdoors. Wear protective hair covering to contain long hair.
- **Use safety glasses.** Use a face or dust mask as well, if the operation is dusty or if the tool is being used in enclosed spaces.
- **Connecting dust extraction equipment.** If devices are provided for the connection of dust extraction and collection ensure these are connected and properly used, especially in confined areas.
- **Do not abuse the cord.** Never carry the tool by its cord or yank it to disconnect it from the socket. Keep the cord away from heat, oil and sharp edges.
- **Secure the work.** Use clamps or a vice to hold the work. It is safer than using a hand and it frees both hands to operate the tool.
- **Do not overreach.** Keep proper footing and balance at all times.

- **Maintain the tool with care.** Keep a cutting tool sharp and clean for better and safer performance. Follow the instructions for lubricating and changing accessories. Inspect the tools cord periodically and, if damaged, have repaired by an authorised service facility. Inspect the extension cord periodically and replace if damaged. Keep the handles dry, clean and free from oil and grease.
- **Disconnect the tool** when not in use, before servicing and when changing accessories such as blades, bits and cutters.
- **Remove adjusting keys and wrenches.** Form the habit of checking to see that keys and adjusting wrenches are removed from the tool and replaced in the storage area before switching on.
- **Avoid unintentional starting.** Do not carry a plugged-in tool with a finger on the switch. Ensure the switch is off when plugging in.
- **Use an outdoor extension cord.** When a tool is used outdoors, only use an extension cord intended for outdoor use and so marked.
- **Stay alert.** Watch what you are doing, use common sense and do not operate the tool when tired.
- **Check damaged parts.** Before further use of the tool, a guard or other part that is damaged should be carefully checked to determine whether it will operate properly and perform its intended function. Check for alignment of moving parts, free running of moving parts, breakage of parts, mounting and any other conditions that may affect its operation. A guard or other part that is damaged should be properly repaired or replaced by an authorised service agent unless otherwise indicated in the product booklet. Have defective switches replaced by an authorised service agent. Do not use the tool if the switch does not turn it on and off.
- **Warning!** The use of any accessory or attachment, other than recommended in the product booklet, may present a risk of personal injury.
- **Have the tool repaired by a qualified person.** The electrical tool is in accordance with the relevant safety requirements. Repairs should only be carried out by qualified persons using original spare parts, otherwise, this may result in considerable danger to the user.

ADDITIONAL SAFETY INSTRUCTIONS FOR JIGSAWS

- Make sure the on/off switch is off before you connect your pendulum jigsaw to the electricity supply.

ENGLISH

- Disconnect your pendulum jigsaw from the electricity supply when it is not in use and when you are changing the blade.
- When fitting and changing saw blades, always follow the instructions.
- Only use blades in perfect condition.
- Always switch off before you put your pendulum jigsaw down.
- If possible, use clamps or a vice to hold your work.
- Use your pendulum jigsaw only as a hand held tool. If it is necessary to clamp your pendulum jigsaw to a bench, you must use only a Black & Decker approved accessory.

Save these instructions!

DOUBLE INSULATION

 The tool is double insulated. This means that all the external metal parts are electrically insulated from the mains power supply. This is done by placing insulation barriers between the electrical and mechanical components making it unnecessary for the tool to be earthed.

Note: Double insulation does not take the place of normal safety precautions when operating the tool. The insulation system is for added protection against injury resulting from a possible electrical insulation failure within the tool.

ELECTRICAL SAFETY

Be sure the supply is the same as the voltage given on the rating plate. The tool is fitted with a two-core cable and plug.

MAINS PLUG REPLACEMENT (UK ONLY)

Should the mains plug need replacing and you are competent to do this, proceed as instructed below. If you are in doubt, contact a Black & Decker service agent or a qualified electrician.

- Disconnect the plug from the power supply.
 - Cut off the plug and dispose of safely. A plug with bared copper conductors is very dangerous if engaged in a live socket outlet.
 - Only fit BS1363A approved plugs fitted with the correctly rated fuse.
- Note:** Fuses do not give personal protection against electric shock.
- The cable wire colours, or a letter, will be marked at the connection point of most good quality plugs. Attach the wires to their respective points in the plug (see diagram). Brown is L (live) and blue is N (neutral).

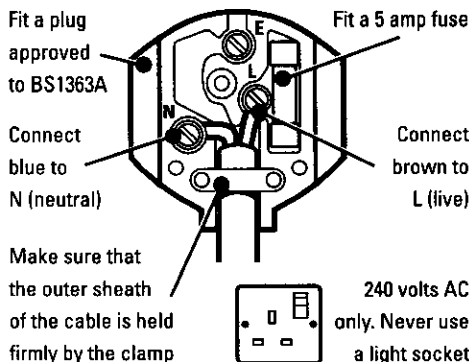

- Before replacing the top cover of the plug ensure that the cable restraint is holding the outer sheath of the cable firmly and that the two leads are correctly fixed at the terminal screws. If the fuse cover is missing or damaged do not use the plug. For replacement or detachable fuse covers, contact a Black & Decker service agent.

Warning! Never connect live or neutral wires to the earth pin marked E or .

MAINS PLUG REPLACEMENT (AUSTRALIA AND NEW ZEALAND ONLY)

Should the mains plug or cordset of the product be damaged, it must only be replaced by an authorised Black & Decker service agent because special purpose tools are required.

EXTENSION CABLES

Up to 30m (100ft) of 3-core extension cable can be used without undue loss of power.

Note: An extension cable should not be used unless absolutely necessary. Use of an improper extension cable could result in a risk of fire and electric shock. If an extension cable must be used, make sure it is properly wired, contains the correct rated fuse as recommended in its literature and is in good electrical condition.

UNWANTED TOOLS AND THE ENVIRONMENT



Should you find one day that the tool needs replacement or is of no further use, think of the protection of the environment. Black & Decker service agents will accept old tools and will dispose of them in an environmentally safe way.

THE BLACK & DECKER GUARANTEE (UK, AUSTRALIA AND NEW ZEALAND ONLY)

If the Black & Decker product becomes defective due to faulty materials and workmanship, within 24 months from the date of purchase, we guarantee to either replace all defective parts or at our discretion, replace the unit free of charge provided that:

- The product is returned to us or our authorised repairers with evidence of date of purchase.
- The product has not been used for trade, professional or hire purposes.
- The product has not been subjected to misuse or neglect.
- The product has not sustained any damage through foreign objects, substances or accidents.
- Repairs have not been attempted by anyone other than our authorised repair distributors.

This guarantee is offered as an extra benefit and is additional to the customers statutory rights.

AFTER SALES SERVICE FOR THE BLACK & DECKER PRODUCT (UK, AUSTRALIA AND NEW ZEALAND ONLY)

Black & Decker offers a nationwide network of authorised service agents. The use of other than genuine Black & Decker accessories and parts may damage or reduce the performance of your Black & Decker product and may also endanger the user. The terms and conditions of the warranty may also be effected.

OUR AFTER SALES SERVICE POLICY (UK, AUSTRALIA AND NEW ZEALAND ONLY)

It is our aim that all Black & Decker customers should be totally satisfied with their Black & Decker product and after sales service, but if help or advice is needed please contact a local Black & Decker authorised repair agent who will be happy to help. Full details of our after sales service can be obtained from any of our Black & Decker authorised repair agents.

ACCESSORIES

The performance of any power tool is dependant upon the accessory used. Black & Decker accessories are engineered to high quality standards and are designed to enhance the performance of tool. Buying a Black & Decker accessory will ensure that you get the very best from your Black & Decker tool.

TECHNICAL DATA

The level of sound pressure of the tool is in accordance with EEC legislation. It is recommended that you take appropriate measures for the protection

of your hearing if the sound level seems uncomfortable. This normally equates to a sound pressure in excess of 85dB (A).

Note: This user manual covers more than one catalogue number within this product group. Refer to your carton for details of your product.

FEATURES

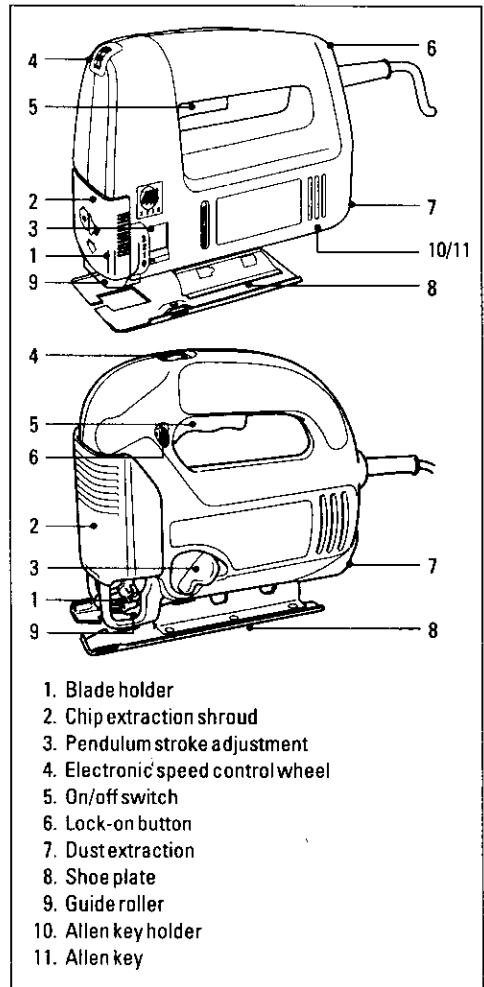

OPERATING YOUR PENDULUM JIGSAW

To switch your jigsaw on, fully squeeze the on/off trigger switch (5). To switch your jigsaw off, release the trigger switch (5).

ENGLISH

When plugging your jigsaw in, ensure the trigger switch is in the OFF position.

When continuous operation is required, squeeze the trigger and depress the lock on button (6) and release the trigger. To disengage the lock, squeeze and release the trigger. Always disengage the lock before disconnecting from the power supply.

FITTING THE SAW BLADE

Manual blade change models (only use these blade types )

Use the allen key supplied or a screwdriver. Disconnect your jigsaw from the power supply.

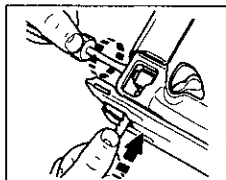

Slacken the screw(s) and ensuring blade teeth are facing forward, push blade shank as far as possible into the sawblade holder, then fully tighten screw(s).

To release, turn screw(s) one turn anti-clockwise.

Superlok blade change models (only use this blade type )

Disconnect your jigsaw from the power supply.

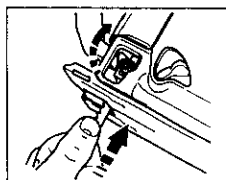

Lift the lever. Ensuring the blade teeth are facing forward and the blade is positioned towards the back of the blade holder insert the blade shank as far as possible into the

saw blade holder. Release lever and the blade will be clamped securely in place. To release the blade, lift the lever.

ELECTRONIC SPEED REGULATION

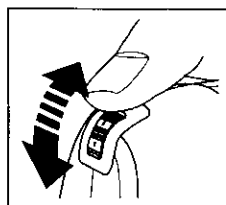

The electronic speed control wheel (4) permits the setting of the optimum speed for a specific material.

The recommended speed is given in the table that follows:

Material	Speed setting
Wood	6-max
Metal	2-3
Aluminium	2-5
PVC	3-4
Ceramic	3-5

PENDULUM STROKE ADJUSTMENT

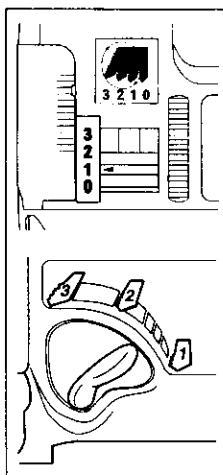

The pendulum stroke adjustment (3) is used together with the electronic speed regulation to set the best combination of blade speed and aggressiveness to give the desired cut rate and finish.

The best pendulum setting for particular applications is given in the table that follows:

KS654PE, KS655PE, KS656PE, 374453

	Wood	Metal	Plastics
3	Thick workpiece Fast cuts	-	Fibreglass Acrylic
2	Plywood Chipboard	Aluminium Non-ferrous	Plastics
1	Thin workpiece Fine cuts	Sheet metal	-

KS745PE, KS755PE, KS765PE

	Wood	Metal	Plastics
3	Fast cuts	-	Plastics
2	Thick workpiece	-	Fibreglass Acrylic
1	Plywood Chipboard	Aluminium Non-ferrous	-
0	Thin workpiece Fine cuts	Sheet metal	-

ADJUSTING THE SAW SHOE FOR ANGULAR CUTTING

Proceed as follows:

Disconnect the plug from the electricity supply.

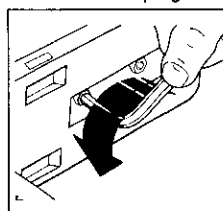

Raise the chip extraction shroud (2). Loosen the screws on the shoe plate using the allen key supplied or a screwdriver.

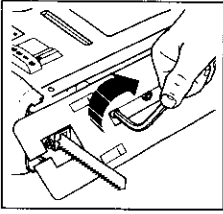

Move the shoe plate (8) forward and set the desired angle according to the scale or move the shoe plate (8) rearwards to the fixed locks at 0°, 15°, 30° or 45°. Tighten the screws.

Although the scale and notches are accurate for most purposes it is advisable for very accurate angle cutting to use a protractor to set the shoe. Make a test cut on some scrap material to check the accuracy of the angle. To reset the shoe for a square cut, slacken the clamp screws and move the shoe until it is approximately 90° to the blade, and then, whilst applying slight forward pressure on the shoe, retighten the clamp screws. If necessary, re-adjust the blade support roller using only the front screw.

DUST EXTRACTION SYSTEM

For dust extraction purposes, you can connect a vacuum cleaner to your pendulum jigsaw. An adaptor is available as an accessory from Black & Decker. To fit the hose adaptor, proceed as follows:

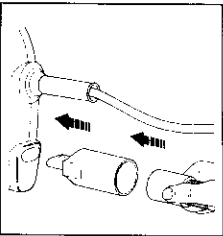

Align the arrow on the narrow end of the adaptor with the arrow on the rear of your pendulum jigsaw. Push the adaptor and turn it clockwise. The hose of the vacuum cleaner fits either in or over the adaptor,

depending on the size of the hose.

For better chip extraction, pull down the chip extraction shroud (2). This improves the airflow.

ANTI-SPLINTER DEVICE (KS755PE, KS765PE ONLY)

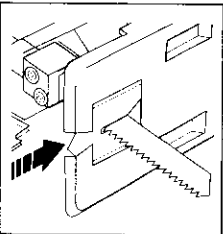

The narrow slot of the anti-splinter device which fits close to the blade, prevents splintering of the workpiece. To insert the anti-splinter device, slide it into the shoe plate from underneath.

Packs containing 3 anti-splinter devices are available as an accessory from Black & Decker and will fit all models.

HANDY HINTS

Rip fence

The rip fence helps to guide cuts along the grain. It is available as an accessory from Black & Decker. When the rip fence is used together with a centre pin, you can use the rip fence as a guide for cutting circles.

Cutting laminates

The blades of your jigsaw cut on the upstroke so any tendency for edge splintering will occur on the face of the material nearest the saw shoe. When sawing thin wood or plastic laminates, use a fine tooth metal cutting blade and cut from the back surface of the material. To minimise the risk of chipping the edges of plastic laminate, clamp a piece of scrap wood or hardboard to both sides of the laminate to form a sandwich, and saw through the complete assembly. Always select the right blade for the job.

Pocket cutting

When cutting tight curves, reduce or switch off the pendulum action. The saw blade can be inserted directly into a wood surface without first drilling a pilot hole, thus eliminating a drilling operation. First measure and clearly mark the surface to be cut. Then tip your jigsaw forward so that the rounded tips of the shoe rest on the work surface but with the blade well clear of it. Switch your jigsaw on and move the saw down until the moving blade is exactly over the chosen point of entry. Lower the rear of the shoe down towards the work slowly, maintaining a firm pivoting pressure on the shoe tips with the blade exactly on the required line. Do not move your jigsaw forward along the cut line until the saw blade has completely entered the material and the shoe comes to rest flat on its surface.

Cutting metal

Your jigsaw can be used for cutting light gauge ferrous sheet and non-ferrous metals such as copper, brass, aluminium, etc.

It is advisable when cutting thin sheet to clamp a backing sheet of soft wood or plywood to the work as this will enable you to obtain a clean cut without vibration and the possibility of tearing the metal. Both metal and wood backing are sawn together. Do not force the cutting blade into the metal as this will reduce the life of the blade and possibly damage the motor. Cutting thin metal will take longer than cutting even a relatively thick piece of wood, so do not be tempted to speed up the operation by forcing the saw. Spread a thin film of oil along the proposed cutting line

ENGLISH

before commencing to saw metal. Always select the right blade for the job.

Cleaning

Disconnect your jigsaw from the power supply. Use only mild soap and a slightly damp cloth to clean your jigsaw. Many household cleaners contain chemicals which could seriously damage the plastic. Also, do not use petrol, turpentine, lacquer or paint thinners or similar products. Never let any liquid get inside the tool and never immerse any part of your jigsaw into liquid.

TOOL CARE

- Excessive force on the saw will prevent the pendulum action operating correctly and reduce the cutting efficiency.
- After using the saw for extended periods on slow stroke settings, run the saw on maximum speed for 3 minutes to aid cooling.

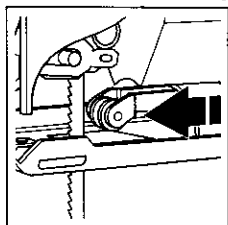

Lubricate between the guide roller (9) and the steel mounting bracket on both sides with a drop of oil, to extend the life of the roller.

EC DECLARATION OF CONFORMITY

We declare that units: **KS654PE, KS655PE, KS656PE, KS745PE, KS755PE, KS765PE, 374453**

conform to 89/392/EEC, 89/336/EEC, EN61000, EN55014, 73/23/EEC, EN55104, EN50144

A weighted sound pressure 96dB (A)

A weighted sound power 88/109dB (A)

Hand/arm weighted vibration 6.3/<2.5m/s²

A handwritten signature in cursive script, reading "Brian Cooke".

Brian Cooke - Director of Engineering
Black & Decker Ltd, Spennymoor, County Durham
DL16 6JG United Kingdom

The Black & Decker policy is one of continuous improvement to our product and as such we reserve the right to change the product specification without prior notice.

Sierra de vaivén pendular - manual de instrucciones

INSTRUCCIONES DE SEGURIDAD

¡Precaución! Cuando use herramientas eléctricas, deberá tomar siempre unas precauciones básicas para evitar el riesgo de incendio, descargas eléctricas o daños personales. Entre otras, las que le indicamos a continuación. Antes de usar esta máquina, lea con atención todas estas instrucciones y guárdelas para cualquier consulta.

Para mayor seguridad:

- **Mantenga despejada la zona de trabajo.** Las zonas y los bancos de trabajo desordenados son más propensos a que se produzcan daños personales.
- **Tenga en cuenta su ambiente de trabajo.** No exponga las herramientas eléctricas a la lluvia. No las use en sitios mojados o húmedos. Mantenga la zona de trabajo bien iluminada. No use las herramientas eléctricas cerca de líquidos o gases inflamables.
- **Protéjase contra descargas eléctricas.** Evite el contacto corporal con elementos de masa (tuberías, radiadores, frigoríficos).
- **Mantenga a los niños alejados.** No deje que otras personas toquen la herramienta o el cable. Manténgalas alejadas de la zona de trabajo.
- **Guarde las herramientas cuando no las use.** Guárdelas en un lugar seco, alto y cerrado, fuera del alcance de los niños.
- **No fuerce la herramienta.** Funcionará mejor y de forma más segura a la velocidad para la que está diseñada.
- **Use la herramienta adecuada.** No fuerce las herramientas o accesorios pequeños utilizándolos en trabajos de herramientas pesadas. No use las herramientas para trabajos para los que no están diseñadas; por ejemplo, no use una sierra circular para cortar troncos o leña.
- **Lleve ropa apropiada.** No lleve ropa suelta ni bisutería; podría engancharse en las partes móviles. Cuando trabaje en exteriores, le recomendamos usar guantes de goma y calzado que no resbale. No lleve el pelo suelto; recójalo con algo que lo cubra.
- **Use gafas de seguridad.** Si además se produce polvo, lleve una máscara o mascarilla.
- **No tire del cable.** No lleve la herramienta por el cable ni tire de él para desenchufarla. Mantenga el cable alejado del calor, la grasa y los bordes cortantes.
- **Sujete la pieza de trabajo.** Use abrazaderas o un tornillo de banco para sujetar la pieza. Es más seguro que usar las manos y así tendrá las dos manos libres para manejar la herramienta.

- **No adopte posturas forzadas al usar la herramienta.** Manténgase en todo momento en equilibrio sobre sus pies.
- **Cuide las herramientas para mantenerlas en buen estado.** Manténgalas limpias y afiladas, para que funcionen mejor. Siga las instrucciones de lubricación y cambio de accesorios. Inspeccione periódicamente los cables y alargaderas y si presentan algún defecto, llévelos a reparar a un centro de servicio autorizado. Mantenga las empuñaduras limpias, secas y sin aceite y grasa.
- **Desenchufe las herramientas cuando no las use,** antes de inspeccionarlas y cuando vaya a cambiar accesorios como las cuchillas, brocas o fresas.
- **Quite las llaves de ajuste.** Acostúmbrase a comprobar siempre si ha quitado las llaves de ajuste, antes de poner en marcha la herramienta.
- **Evite la puesta en marcha accidental.** No lleve una herramienta enchufada con el dedo en el interruptor. Antes de enchufar la herramienta a la corriente, compruebe si está desconectada.
- **Uso de alargaderas.** Cuando use la herramienta en exteriores, use sólo alargaderas especificadas para exteriores.
- **Manténgase alerta.** Mire lo que está haciendo. Use el sentido común. No use una herramienta eléctrica cuando esté cansado.
- **Conecte el equipo de extracción de serrín.** Si su máquina tiene conector para aspirador o bolsa de recogida del serrín, procure conectarlos y usarlos, sobre todo si trabaja en espacios reducidos.
- **Compruebe el estado de la herramienta.** Cuando un protector u otra pieza esté dañado, antes de seguir usando la herramienta revíselo con gran atención y compruebe si funciona correctamente según el uso al que está destinado. Compruebe la alineación de las piezas móviles, si hay piezas atascadas, rotas, montadas y con cualquier otro defecto o signo de que no van a funcionar bien. Si no se indica otra cosa en el presente manual, siempre que un protector o cualquier otra pieza esté dañado se debe sustituir inmediatamente o reparar en un centro de servicio autorizado. Lleve los interruptores defectuosos a un centro de servicio autorizado para su cambio o reparación. No use nunca la herramienta si el interruptor no funciona perfectamente.
- **¡Precaución!** El uso de accesorios o piezas no recomendadas expresamente en este manual de instrucciones puede representar riesgos de daños personales.

ESPAÑOL

- **La reparación de la herramienta debe hacerla una persona cualificada.** Esta herramienta eléctrica cumple todas las normas de seguridad aplicables. Sólo las personas cualificadas deberán llevar a cabo las reparaciones, usando piezas de recambio originales. Si esto no se cumple, podría resultar muy peligroso para el usuario.

INSTRUCCIONES ADICIONALES DE SEGURIDAD PARA SIERRAS DE VAIVÉN

- Asegúrese de que el conmutador de conexión/desconexión esté desconectado antes de conectar la sierra de vaivén a la corriente eléctrica.
- Cuando no se esté usando y cuando cambie la hoja de la sierra de vaivén, desconéctela de la corriente eléctrica.
- Cuando ponga o quite la hoja de sierra, siga siempre estas instrucciones.
- Use sólo hojas que estén en perfecto estado.
- Siempre apague la sierra antes de dejarla.
- Siempre que sea posible fije la pieza que se quiere serrar con mordazas o un tornillo de banco.
- No se incline demasiado cuando use la sierra.
- Mantenga el equilibrio con sus pies, sobre todo cuando esté de pie en una escalera o andamio.
- Esta sierra de vaivén sólo se debe usar como sierra de mano. Si es necesario sujetarla a un banco, debe usar solamente un accesorio recomendado por Black & Decker.

¡Guarde estas instrucciones!

DOBLE AISLAMIENTO



Su herramienta lleva doble aislamiento. Esto supone que todas las partes metálicas externas están aisladas eléctricamente, lo cual se consigue colocando una barrera aislante extra entre las partes mecánicas y eléctricas de la máquina, que evita tener que conectar la máquina a masa.

Nota: El doble aislamiento no le exime de tomar las precauciones de seguridad normales cuando use esta herramienta. El sistema de doble aislamiento es para protegerle mejor contra posibles daños derivados de algún fallo en el aislamiento eléctrico.

SEGURIDAD ELÉCTRICA

Compruebe si el voltaje de su instalación coincide con el de la herramienta, que aparece en la placa de características. Este taladro lleva cable y enchufe de dos hilos.

ALARGADERAS

Podrá usar alargaderas Black & Decker de dos hilos y hasta 30m sin que su herramienta pierda potencia.

Nota: No use una alargadera si no es absolutamente necesario. El uso de alargaderas inadecuadas puede producir riesgo de incendio y descargas eléctricas. Si utiliza una alargadera, compruebe si está bien conectada y en perfecto estado.

LAS HERRAMIENTAS DESECHADAS Y EL MEDIO AMBIENTE



Si un día ve que tiene que cambiar su herramienta o que ya no le sirve, piense en la protección del medio ambiente. Los Centros de Servicio Black & Decker aceptarán sus herramientas viejas para tirarlas de modo que no contaminen.

LA GARANTÍA BLACK & DECKER

Si su producto Black & Decker presenta algún defecto de materiales o mano de obra dentro de los 24 meses siguientes a la fecha de compra, le garantizamos que cambiaremos las piezas defectuosas o, a nuestro criterio, le ofreceremos otra unidad gratis, siempre que:

- Se devuelva el producto a Black & Decker o a un Centro de Servicio autorizado, aportando prueba de la fecha de compra.
- El producto no se haya utilizado para fines profesionales o para alquilarlo.
- El producto no haya sido sometido a maltrato o usado descuidadamente.
- El producto no haya sufrido daños debidos a objetos o sustancias extrañas o a accidente.
- No se haya intentado repararlo por personal distinto al de nuestros Centros de Servicio autorizados.

ACCESORIOS

El rendimiento de cualquier herramienta eléctrica depende de los accesorios utilizados. Los accesorios originales Black & Decker están fabricados con la máxima calidad y diseñados de modo que mejoren el rendimiento de sus herramientas eléctricas. Con accesorios originales Black & Decker obtendrá el máximo rendimiento de sus herramientas eléctricas Black & Decker.

DATOS TÉCNICOS

El nivel de presión sonora de esta herramienta cumple la legislación de la UE. No obstante, si el ruido le resulta incómodo, le recomendamos que tome las medidas adecuadas para protegerse los oídos. El ruido suele molestar cuando la presión sonora supera los 85dB (A).

Nota: Este manual cubre también los números de

catálogo con sufijo alfabético. Mayores detalles de su producto se hallan en el embalaje. La política de Black & Decker es la mejora continua de nuestros productos, y por ello nos reservamos el derecho a cambiar las especificaciones de nuestros productos sin aviso previo.

CARACTERÍSTICAS

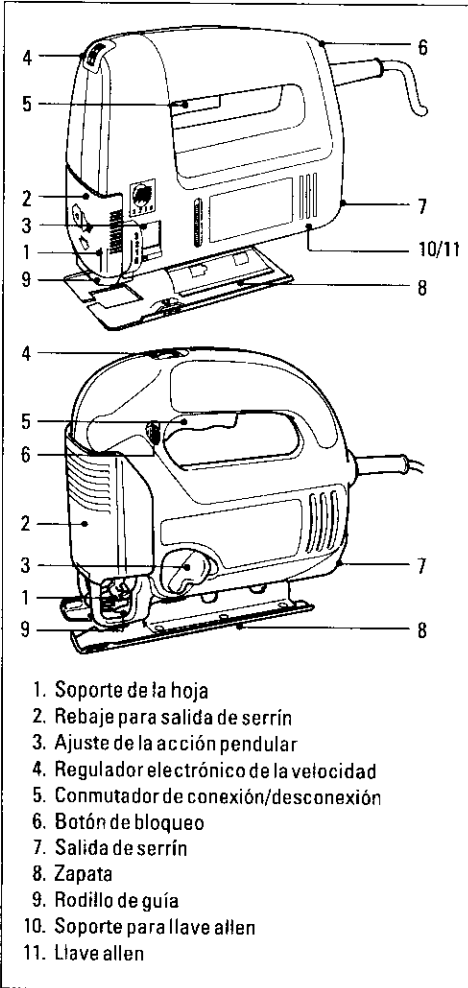

FUNCIONAMIENTO DE LA SIERRA DE VAIVÉN PENDULAR

Para poner en marcha la sierra, apriete a fondo el interruptor de gatillo (5). Para pararla, suelte el gatillo. Antes de enchufar la sierra a la corriente, compruebe

si el interruptor está en posición de apagado. Si va a usar la sierra de modo continuo, apriete el gatillo, apriete luego el botón de bloqueo (6) y suelte el gatillo. Para desbloquear el interruptor, apriete y suelte el gatillo. Antes de desenchufar la sierra de la corriente, desbloquee siempre el interruptor.

MONTAJE DE LA HOJA DE SIERRA

Para cambio de hojas con abrazadera a tornillo (usar solamente hojas del tipo )

Utilice un desatornillador o la llave Allen que viene con el equipo. Desenchufe la sierra.

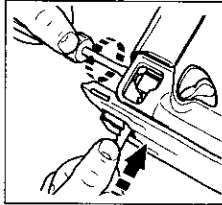

Afloje los tornillos y monte la hoja con los dientes hacia delante. Meta el eje de la hoja en el soporte hasta el fondo. Apriete entonces los dos tornillos a fondo. Para quitar la hoja, afloje tornillos una

vuelta (a izquierdas).

Para cambio de hojas sin herramientas abrazadera tipo 'Superlok' (usar solamente hojas del tipo )

Desenchufe la sierra.

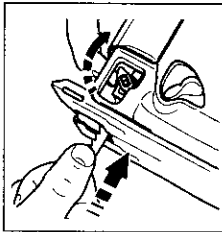

Levante la palanca. Con los dientes de la hoja hacia delante y la hoja situada hacia la parte posterior de la sierra, meta el eje de la hoja en el soporte hasta el fondo. Suelte la palanca. La hoja quedará perfectamente

sujeta. Para quitar la hoja, levante la palanca.

REGULACIÓN ELECTRÓNICA DE LA VELOCIDAD

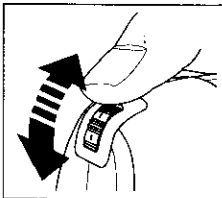

El regulador electrónico de la velocidad (4) permite seleccionar la velocidad óptima adecuada para cada material. La velocidad recomendada se identifica en la tabla a continuación:

Material	Velocidad seleccionada
Madera	6-máxima
Metal	2-3
Aluminio	2-5
PVC	3-4
Cerámica	3-5

AJUSTE DE LA ACCIÓN PENDULAR

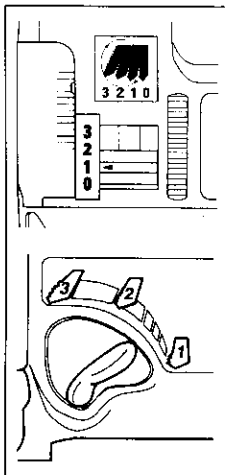

El mecanismo de ajuste de la acción pendular (3) se usa junto con el regulador electrónico de velocidad para seleccionar la combinación óptima de velocidad y empuje de la hoja para obtener la velocidad de corte y acabado requeridos.

La mejor posición del péndulo para determinadas aplicaciones se señala en la tabla a continuación:

KS654PE, KS655PE, KS656PE, 374453

	Madera	Metal	Plásticos
3	Piezas gruesas Cortes rápidos	-	Fibra de vidrio Acrílicos
2	Madera contrachapada Cartón-madera	Aluminio Metales no férreos	Plásticos
1	Piezas delgadas Cortes finos	Metal en planchas	-

KS754PE, KS755PE, KS765PE

	Madera	Metal	Plásticos
3	Cortes rápidos	-	Plásticos
2	Piezas gruesas	-	Fibra de vidrio Acrílicos
1	Madera contrachapada Cartón-madera	Aluminio Metales no férreos	-
0	Piezas delgadas Cortes finos	Metal en planchas	-

AJUSTE DE LA ZAPATA PARA CORTES EN ÁNGULO

Proceda de la siguiente manera:

Desconecte el enchufe de la corriente eléctrica.

Levante el rebaje para salida de serrín (2).

Afloje los tornillos de la zapata utilizando un

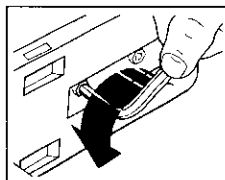

desatornillador o la llave Allen que viene con el equipo.

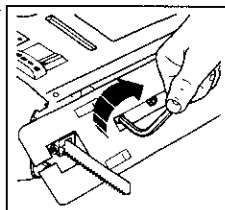

Mueva la zapata (8) hacia adelante y seleccione en la escala el ángulo que requiera o desplace la zapata (8) hacia atrás a las posiciones fijas de 0°, 15°, 30° o 45°. Ajuste los tornillos. Aunque las

muecas y los grados de la escala ofrecen gran precisión para la mayoría de los usos, si necesita colocar la suela a un ángulo exacto le recomendamos que lo haga con un transportador. Hacer un test del corte en material de prueba para comprobar la precisión del ángulo. Para volver a colocar la suela para cortes rectos, afloje el tornillo, vuelva a poner la suela aproximadamente perpendicular a la hoja y después vuelva a apretar el tornillo, empujando la suela ligeramente hacia delante. Si es necesario, reajustar la abrazadera usando sólo el tornillo de delante.

SISTEMA DE EXTRACCIÓN DE SERRÍN

Para fines de extracción de polvo, se puede conectar un aspirador a la sierra de vaivén. Se puede obtener separadamente un adaptador de Black & Decker. Para instalar el adaptador en la manguera, proceda de la siguiente manera:

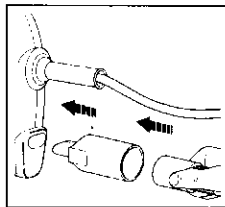

Haga coincidir la flecha del extremo más estrecho del adaptador con la que está marcada en la parte posterior de su sierra. Presione sobre el adaptador, girándolo hacia la derecha. La

manguera del aspirador cabe dentro o encima del adaptador, según el tamaño de la manguera. Para mejor extracción de virutas bajo el rebaje para salida de serrín (2). De esta manera se mejora la corriente de aire.

DISPOSITIVO ANTI-ASTILLAS (KS755PE, KS765PE SOLAMENTE)

La ranura estrecha del dispositivo anti-astillas, que encaja al lado de la hoja, evita que se hagan astillas en la pieza de trabajo.

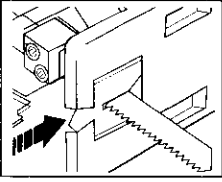

Para montar este dispositivo, instálelo en la zapata por debajo. Se pueden adquirir separadamente paquetes de 3 dispositivos anti-astillas de Black & Decker.

CONSEJOS ÚTILES

La guía lateral

La guía lateral le ayudará a hacer cortes siguiendo la veta de la madera. Se puede adquirir separadamente de Black & Decker. Usando la guía recta con un centrador podrá hacer cortes circulares.

Para serrar laminados

Las hojas de esta sierra cortan en su recorrido hacia arriba. Por tanto, el astillamiento del material tiende a producirse en la cara que toca la suela de la sierra. Por eso, cuando sierre laminados de madera o plásticos, use una sierra de metal con dientes finos y corte el material por el revés. Para reducir el riesgo de que se astillen los bordes de los tableros laminados, coloque el tablero a serrar entre dos trozos de madera que no le sirvan, a modo que sandwich, y sierre todo el conjunto. Use siempre la hoja más adecuada para cada trabajo.

Para hacer cajeados

La hoja de esta sierra se puede meter directamente a través de la pieza a serrar sin necesidad de hacer un agujero piloto, es decir, sin taladrar previamente. Primero mida y marque bien la superficie que vaya a cortar. Después incline la sierra hacia delante hasta que se apoye en la superficie la parte curva de la suela, pero todavía con la hoja bien separada de la superficie. Ponga en marcha la sierra y bájela poco a poco hasta que la punta de la hoja empiece a penetrar en la madera por el punto marcado. Baje hacia la superficie la parte posterior de la suela lentamente, haciendo palanca fuertemente sobre la parte apoyada y con la hoja sobre la línea de corte marcada. No empiece a mover la sierra hacia delante hasta que la hoja haya penetrado del todo en el material y la suela se apoye completamente en la superficie.

Para cortar metal

Podrá usar su sierra de calar para cortar chapas finas de metales ferrosos y no ferrosos, como cobre, bronce, aluminio, etc. Para cortar chapas finas, le recomendamos sujetarlas a un trozo de madera blanda o de contra chapado que no le sirva. Sierre al

mismo tiempo el metal y la madera. Así conseguirá un corte limpio, sin vibraciones y sin roturas de la chapa. No fuerce la hoja, pues eso reduciría su duración y posiblemente estropearía el motor. Para cortar metal, aunque sea una chapa fina, tardará más que para cortar madera. Téngalo en cuenta y no intente forzar la sierra. Antes de comenzar a serrar metal, unte una capa ligera de aceite mineral sobre la línea de corte. Use siempre la hoja más adecuada para cada trabajo.

Limpieza

Desenchufe la sierra. Para limpiar la sierra use sólo un trapo ligeramente humedecido en agua con jabón suave. Muchos limpiadores domésticos contienen productos químicos que podrían estropear el plástico de la carcasa de la sierra. No use tampoco gasolina, aguarrás ni otros disolventes similares para limpiar la sierra. No meta la sierra en ningún líquido ni permita que entre líquido por sus orificios.

CUIDADO DE LA HERRAMIENTA

- Si se ejerce excesiva presión sobre la sierra se impide el buen funcionamiento de la acción pendular y se reduce la eficiencia del corte.
- Después de usar la sierra por largos períodos en velocidades bajas, deje que funcione a velocidad máxima durante unos 3 minutos para que se enfríe.

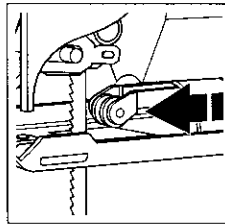

Para prolongar la vida útil del rodillo, engrase ambos lados, poniendo una gota de aceite entre el rodillo de guía (9) y la abrazadera de acero.

DECLARACIÓN DE CONFORMIDAD DE LA UE

Declaramos que estas unidades: **KS654PE, KS655PE, KS656PE, KS745PE, KS755PE, KS765PE, 374453** cumplen las directivas 89/392/CEE, EN61000, 89/336/CEE, EN55014, 73/23/CEE, EN55104, EN50144 Presión sonora ponderada 96dB(A) Potencia sonora ponderada 88/109dB(A) Las vibraciones ponderadas al brazo/la mano son de 6.3/<2.5m/s²

Brian Cooke - Director de Ingeniería
Black & Decker Ltd, Spennymoor, County Durham,
DL16 6JG, RU

Scie électrique pendulaire

RÈGLES DE SÉCURITÉ

Attention! Lorsque vous utilisez un appareil électroportatif, le respect systématique de ces quelques règles élémentaires de sécurité doit permettre de réduire les risques d'incendie, d'électrocution ou de blessures physiques. Assurez-vous d'avoir bien lu et assimilé ces règles avant de commencer à utiliser votre machine.

Pour une utilisation sans risque:

- **Gardez une zone de travail rangée.** Un endroit propre et rangé évite tout accident.
- **Prenez garde à l'environnement de travail.** Ne pas exposer les outils à la pluie. Ne pas les utiliser dans un endroit humide ou mouillé. S'assurer que la zone de travail est correctement éclairée. Ne jamais utiliser un outil électroportatif lorsqu'il y a un risque d'incendie ou d'explosion.
- **Prenez garde au risque de décharge électrique.** Autant que possible, évitez les contacts directs avec des surfaces reliées à la terre (par exemple un réfrigérateur, un radiateur).
- **Tenez les enfants à l'écart.** Ne pas laisser d'autres personnes toucher l'outil ou le câble d'alimentation. Les tenir à l'écart de la zone de travail.
- **Rangez les outils après usage.** Après utilisation, l'outil doit être rangé dans un endroit sec et en hauteur ou sous clé, hors de portée des enfants.
- **Ne forcez pas sur l'outil.** L'outil fonctionnera mieux et avec plus de sécurité si vous l'utilisez au rythme pour lequel il a été conçu.
- **Utilisez le bon outil.** Ne tentez pas de faire avec un outil premier prix ou ses accessoires le travail d'un outil plus puissant. Utilisez toujours un outil pour le travail pour lequel il a été conçu. Par exemple, n'utilisez pas une scie circulaire pour couper la branche d'un arbre ou l'abattre.
- **Portez un habillement adapté.** Ne portez pas d'habits lâches ou de bijoux qui pourraient se prendre dans les parties mobiles de l'outil. Des gants en caoutchouc et des chaussures antidérapantes sont recommandés pour une utilisation en plein air. Accrochez vos cheveux.
- **Portez des lunettes de protection.** Portez un masque de protection ou anti-poussière si l'utilisation que vous faites de l'appareil dégage de la poussière ou se situe dans un endroit clos.
- **Ne maltraitez pas le cordon de raccordement.** Ne portez jamais l'outil par son cordon. Ne tirez jamais sur le cordon pour débrancher l'outil. Tenez toujours le cordon à l'abri de la chaleur et à l'écart de la partie coupante de l'outil.

- **Prenez garde au câble d'alimentation.** Utilisez des serre-joints ou un étau pour maintenir le matériau sur lequel vous travaillez. Cela est plus sûr que de tenir le matériau d'une main et vous permet d'avoir les deux mains libres pour faire fonctionner l'outil.
- **Veillez à bien rester en équilibre.** Soyez toujours en bon appui sur vos deux pieds et gardez l'équilibre à tout moment.
- **Entretenez bien vos outils.** Gardez les outils coupants, aiguisés et propres pour de meilleures performances en toute sécurité. Merci de suivre les instructions pour lubrifier ou changer les accessoires. Inspectez régulièrement le câble d'alimentation, et s'il est endommagé, faites le réparer par un service après-vente agréé. Soyez également régulièrement attentif au cordon de rallonge. Remplacez-le si nécessaire. Maintenez les poignées de l'outil propres, sans huile ni graisse.
- **Débranchez l'outil.** Retirez la prise du secteur lorsque vous n'utilisez pas l'outil et à chaque fois que vous l'entretenez, que vous changez un accessoire comme les lames, les forets, les fers d'un rabot...
- **Enlevez les clés de serrage avant utilisation.** Avant de mettre en marche, prenez l'habitude de vérifier que les clés de serrage ne sont pas restées sur la machine mais sont bien rangées dans l'emplacement prévu à cet effet.
- **Évitez les démarrages intempestifs.** Ne prenez pas un appareil branché sur le secteur en posant le doigt sur la gâchette. Assurez-vous que l'interrupteur est sur la position arrêt avant de brancher votre outil.
- **Utilisez des rallonges spécialement prévues pour le plein air.** Lorsque vous utilisez un outil à l'extérieur, n'utilisez que des rallonges spécialement prévues pour le plein air.
- **Restez attentifs et concentrés sur votre travail.** Soyez attentifs à ce que vous faites. Faites preuve de bon sens. N'utilisez pas d'outil lorsque vous êtes fatigués.
- **Branchez votre outil sur un aspirateur.** S'il existe un mécanisme de connexion à un aspirateur, assurez-vous qu'il est correctement mis en place et utilisé, particulièrement dans un environnement clos.
- **Vérifiez si votre appareil est endommagé.** Avant de continuer à utiliser l'outil, la protection ou la partie de l'outil qui est endommagée doit être inspectée attentivement pour déterminer si l'outil peut encore fonctionner. Assurez-vous de l'alignement des parties mobiles, du bon serrage et du bon montage des parties, et des autres éléments qui pourraient

affecter son bon fonctionnement. Une protection ou toute autre partie endommagée doit être correctement réparée ou changée par un SAV agréé comme indiqué dans ce manuel. Faites également remplacer un interrupteur défectueux par un SAV agréé. N'utilisez jamais un outil dont l'interrupteur de mise en marche ne fonctionne pas.

- **Attention!** L'utilisation d'un accessoire ou d'un complément autre que ceux recommandés dans ce manuel d'utilisation peut provoquer des risques de blessures physiques.
- **Faites réparer votre outil par une personne qualifiée.** Cet outil électroportatif correspond aux règles de sécurité en vigueur. Sa réparation ne doit être prise en charge que par une personne qualifiée en utilisant des pièces détachées d'origine. Dans le cas contraire, ce peut être très dangereux pour l'utilisateur.

CONSEILS DE SÉCURITÉ SUPPLÉMENTAIRES POUR LES SCIES ÉLECTRIQUES

- Vérifiez que l'interrupteur marche/arrêt est en position arrêt avant de brancher la scie électrique pendulaire sur le courant de secteur.
- Débranchez la scie électrique pendulaire du courant lorsqu'elle n'est pas en service et lorsque vous en changez la lame.
- Lors de l'installation et du remplacement des lames de la scie, suivez toujours les instructions.
- N'utilisez que des lames en bon état.
- Mettez toujours la scie électrique pendulaire à l'arrêt avant de la poser.
- Utilisez dans la mesure du possible des colliers ou un étau pour maintenir la pièce sur laquelle vous travaillez.
- Veillez à garder une position correcte du corps. Assurez-vous d'avoir une bonne prise et un bon équilibre à tout moment, surtout si vous travaillez sur une échelle ou un échafaudage.
- Utilisez la scie électrique pendulaire uniquement comme outil à main. S'il s'avère nécessaire de l'attacher à un établi, veillez à n'utiliser qu'un accessoire approuvé par Black & Decker.

Conservez bien ces instructions!

DOUBLE ISOLATION



Votre outil est totalement isolé. Cela signifie que les parties métalliques externes sont isolées des sources électriques principales. Cela est possible grâce aux barrières isolantes placées entre les composants électriques et la partie

mécanique, rendant ainsi inutile le branchement de cet outil sur une prise de terre.

Note: La double isolation ne dispense pas du bon respect des règles de sécurité pour l'utilisation de cet outil. Le système d'isolation renforce la protection contre les accidents pouvant résulter d'une éventuelle défaillance de l'isolation électrique à l'intérieur de l'outil.

SÉCURITÉ ÉLECTRIQUE

Assurez-vous que votre installation est au même voltage que celui indiqué sur la plaque signalétique. Cet outil est équipé avec un câble et une prise deux phases.

RALLONGES

Vous pouvez utiliser jusqu'à 30 mètres de rallonges deux phases Black & Decker sans perte de puissance. **Note:** Une rallonge ne doit être utilisée que si elle est absolument nécessaire. L'utilisation d'un câble non approprié peut provoquer un risque d'incendie ou de décharge électrique. Si une rallonge doit être utilisée, assurez-vous qu'elle est correctement connectée.

L'ENVIRONNEMENT ET LES VIEUX OUTILS



S'il vous arrivait un jour de penser que votre outil ne sert plus ou qu'il doit être remplacé, pensez à la protection de l'environnement. Les centres Black & Decker prendront en charge vos vieux outils et en disposeront en toute sécurité pour l'environnement

LE SERVICE APRÈS-VENTE BLACK & DECKER (FRANCE)

Tous nos produits sont scrupuleusement testés avant leur sortie d'usine. Cependant si votre perceuse présente un défaut, renvoyez-la à une agence agréée par le service après-vente Black & Decker dont vous trouverez les coordonnées sur minitel 3611 consultez Black & Decker dans le département du Rhône. Pour toute information sur notre réseau S.A.V., demandez une liste complète des concessionnaires les plus proches, horaires d'ouverture etc., consultez également le minitel.

GARANTIE BLACK & DECKER (FRANCE)

C'est parce que nous sommes sûrs de la qualité de nos produits que nous pouvons être les premiers à proposer une garantie totale pièces et main d'oeuvre d'une durée de 2 ans. La garantie légale couvrant les défauts ou vices cachés (article 1641 et suivants du code civil) est applicable en tout état de cause. La garantie est effective dans la mesure où ce produit est retourné, non démonté, à l'un de nos autres agréés;

FRANÇAIS

il doit être accompagné d'un avis indiquant les anomalies constatées ainsi que d'une preuve de garantie (certificat de garantie dûment rempli et portant le cachet du revendeur ou ticket de caisse).

Sont exclus de la garantie:

- Les produits réparés par des tiers.
- Les pannes dues à une mauvaise utilisation, à un entretien défectueux.

GARANTIE BLACK & DECKER (SUISSE)

Nous vous félicitons d'avoir porté votre choix sur un appareil Black & Decker. La fabrication soignée de ce produit de qualité nous permet de vous accorder une période prolongée de garantie de 2 ans à partir de la date d'achat. Par conséquent, si contre toute attente votre appareil présentait un défaut durant les 24 mois qui suivent votre achat nous vous garantissons la remise en état de l'outil ou, selon notre appréciation le remplacement gratuit à condition que:

- L'appareil soit renvoyé à notre agence-service après-vente autorisée accompagné de la carte de garantie ou de la preuve de l'achat (facture ou ticket de caisse avec date de l'achat).
- L'appareil ait été utilisé convenablement et que seuls des accessoires Black & Decker originaux y aient été ajoutés.
- D'éventuelles réparations n'aient été effectuées que par notre agence-service après-vente

Les accessoires tels que par exemple foret, lame de scie, couteaux pour rabot, disque à tronçonner sont exclus de cette garantie. Des prestations de garantie n'entraînent ni une prolongation du délai de garantie ni un nouveau délai de garantie.

LES ACCESSOIRES

La performance d'un outil est dépendante de l'accessoire utilisé. Les accessoires Black & Decker sont conçus suivant des normes très exigeantes de qualité pour maximiser les performances de votre outil. Acheter un accessoire Black & Decker vous assure d'obtenir la meilleure performance de votre outil électroportatif Black & Decker.

DONNÉES TECHNIQUES

Le niveau sonore de cet outil est en concordance avec les directives de la CEE. Il vous est recommandé de prendre les mesures adéquates de protection auditive si le niveau sonore vous paraît trop élevé. Le niveau normal de pression acoustique ne devrait pas excéder 85 dB.

Nota: Cette notice couvre également les références de catalogue se terminant par une lettre. Reportez-vous à l'emballage de votre appareil pour en déterminer les coordonnées exactes.

CARACTÉRISTIQUES

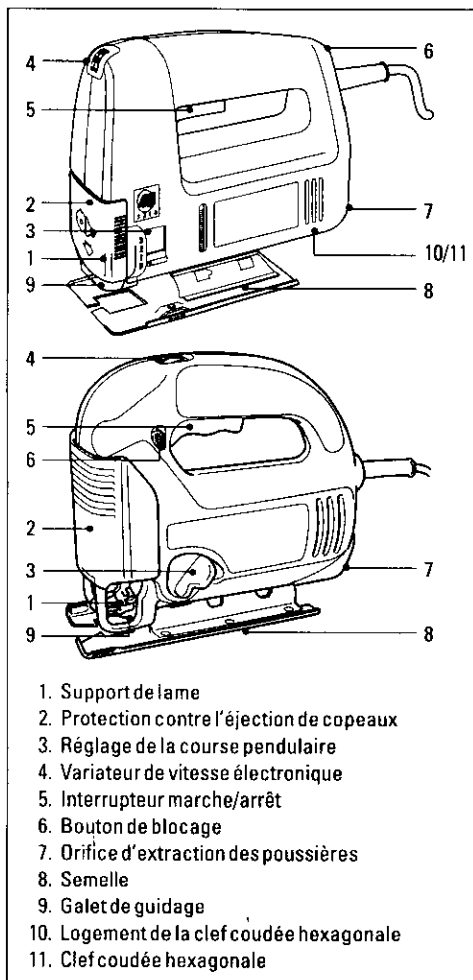

FONCTIONNEMENT DE LA SCIE ÉLECTRONIQUE PENDULAIRE

Pour mettre votre scie sauteuse en marche, appuyez à fond sur la gâchette de mise en marche (5). Pour arrêter votre scie sauteuse, relâchez la gâchette. Lorsque vous branchez votre scie sauteuse, assurez-vous que la gâchette de mise en marche soit bien sur

la position arrêt. Lorsque vous avez besoin d'une utilisation en continu, appuyez sur la gâchette, enfoncez le bouton de verrouillage (6) et relâchez la gâchette. Assurez vous d'avoir toujours relâché le bouton de verrouillage avant de débrancher le courant.

MONTAGE DE LA LAME DE SCIE

Scies munies d'un système manuel de changement de lame (n'utilisez que ces types de lame )

Utilisez la clé allen fournie avec le produit ou un tournevis. Débranchez la scie sauteuse du secteur.

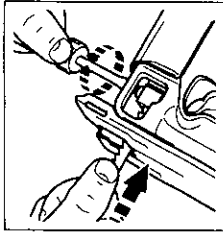

Desserrez les vis et, en vous assurant que les dents de la lame sont orientées vers l'avant, poussez la queue de fixation de la lame aussi loin que possible dans son compartiment. Serrez les vis à fond. Pour retirer

la lame, tournez chacune des vis d'un tour dans le sens opposé des aiguilles d'une montre.

Scies munies d'un système de fixation rapide de lame (n'utilisez que ces types de lame )

Débranchez la scie sauteuse du secteur.

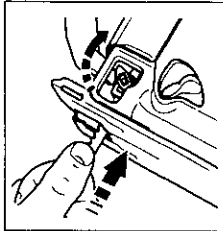

Relevez le levier. Assurez vous que les dents de la lame sont bien positionnées vers l'avant. Insérez l'extrémité de la lame aussi loin que possible dans son compartiment. Relâchez le levier et la lame sera

maintenue en place en toute sécurité. Pour retirer la lame, relevez le levier.

VARIATEUR DE VITESSE ÉLECTRONIQUE

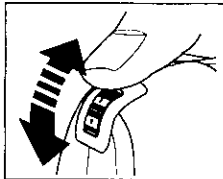

Le variateur de vitesse électronique (4) permet de régler la vitesse optimale pour un matériau particulier.

La vitesse recommandée est indiquée sur le tableau suivant:

Matériau	Réglage de vitesse
Bois	6-max
Métal	2-3

Matériau	Réglage de vitesse
Aluminium	2-5
PVC	3-4
Céramique	3-5

RÉGLAGE DE LA COURSE PENDULAIRE

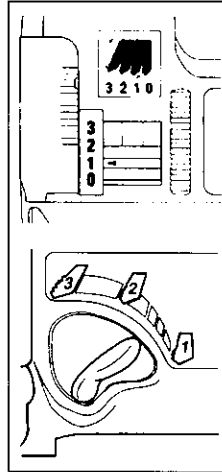

Le dispositif de réglage de la course pendulaire (3) est utilisé avec le variateur de vitesse électronique pour obtenir la meilleure combinaison possible de vitesse et d'agressivité de la lame, afin d'obtenir la vitesse de coupe et la finition voulues.

Le réglage de course pendulaire le plus efficace pour des applications particulières est indiqué sur le tableau suivant:

KS654PE, KS655PE, KS656PE, 374453

	Bois	Métal	Plastiques
3	Pièces épaisses Coupes rapides	-	Fibres de verre acryliques
2	Contre-plaqué Agglomérés	Aluminium non ferreux	Plastiques
1	Pièces minces Coupes fines	Feuilles de métal	-

KS745PE, KS755PE, KS765PE

	Bois	Métal	Plastiques
3	Coupes rapides	-	Plastiques
2	Pièces épaisses	-	Fibres de verre acryliques
1	Contre-plaqué Agglomérés	Aluminium non ferreux	-
0	Pièces minces Coupes fines	Feuilles de métal	-

RÉGLAGE DE LA SEMELLE POUR UNE COUPE ANGULAIRE

Suivez les instructions suivantes:

Débranchez l'appareil du courant de secteur.

Soulevez la protection contre l'éjection de copeaux (2).

Desserrez la vis sur la semelle en utilisant la clé allen fournie avec le produit ou un tournevis.

FRANÇAIS

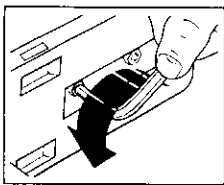

Déplacez la semelle (8) vers l'avant et réglez l'angle voulu à l'aide de l'échelle graduée ou déplacez la semelle (8) vers l'arrière sur l'un des pré-réglages, soit 0°, 15°, 30° ou 45°. Serrez les vis et remettez la clef coudée hexagonale dans son logement. Bien que l'échelle et les encoches soient suffisamment précises pour l'essentiel des travaux, il est

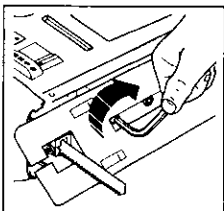

recommandé d'utiliser un rapporteur pour orienter la semelle pour des angles très précis. Faites un test dans un morceau de bois pour vérifier que votre angle est bon. Pour remettre la semelle pour une coupe à angle droit, desserrez les vis de blocage et orientez la semelle avec un angle approximatif de 90° avec la lame. Resserrez alors les vis en exerçant une légère pression sur la semelle. Si nécessaire remplacez le galet de guidage.

SYSTÈME D'ASPIRATION DES POUSSIÈRES

Pour aspirer les poussières, vous pouvez brancher un aspirateur domestique sur la scie électrique pendulaire. Il est possible de se procurer l'adaptateur nécessaire auprès de Black & Decker.

Pour installer cet adaptateur sur la scie, suivez les instructions suivantes:

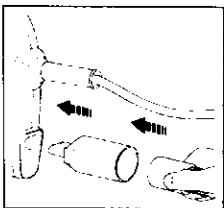

Alignez la flèche située sur l'extrémité la plus étroite de l'adaptateur sur la flèche située à l'arrière de la scie électrique pendulaire. Poussez l'adaptateur et tournez-le dans le sens des aiguilles

d'une montre. Le tuyau de l'aspirateur, selon sa taille, se raccorde dans ou par dessus l'adaptateur. Pour une meilleure éjection des copeaux, abaissez la protection d'éjection de copeaux (2), afin d'améliorer le passage d'air.

DISPOSITIF PARE-ÉCLATS (KS755PE, KS765PE SEULEMENT)

La rainure étroite du dispositif pare-éclats, qui se fixe près de la lame, empêche que le matériau sur lequel vous travaillez ne se fende.

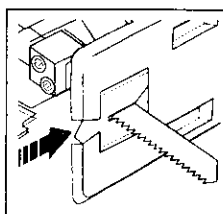

Pour insérer le dispositif pare-éclats, faites-le glisser sous la semelle. Vous pouvez vous procurer des lots de 3 dispositifs pare-éclats, en accessoire, auprès de Black & Decker.

CONSEILS UTILES

Guide parallèle

Le guide parallèle permet de guider les coupes dans le sens du bois. Vous pouvez vous le procurer en accessoire auprès de Black & Decker.

Maintenez la semelle de la scie à plat sur la pièce de travail.

Sciage de stratifiés

La lame de la scie coupe le matériau lorsqu'elle remonte afin qu'aucun éclat n'apparaisse sur le dessus du matériau près de la semelle. Lorsque vous sciez du bois fin ou du plastique stratifié, utilisez une lame à fines dents en métal et coupez le matériau sur son envers. Afin de minimiser le risque d'éclats sur les angles d'un stratifié, prenez-le en tenaille entre deux chutes de bois et coupez cet assemblage dans son entier. Sélectionnez toujours la lame adaptée au travail que vous allez effectuer.

Attaque en plein bois

La lame de la scie peut être directement introduite dans une surface de bois sans avoir fait un avant trou au préalable, en vue d'éliminer une opération de perçage. Mesurez la surface à couper puis marquez-la clairement. Renversez la scie afin que les arrêtes arrondies de la semelle demeurent sur le matériau à couper mais que la lame soit nettement au-dessus. Mettez en marche l'appareil et abaissez la scie jusqu'à ce que la lame en mouvement soit exactement à l'aplomb du point d'attaque choisi. Abaissez doucement l'arrière de la semelle vers le matériau, en maintenant une pression pivotante ferme sur la partie arrondie de la semelle avec la lame exactement positionnée sur le trait de coupe requis. N'avancez jamais la scie sur le trait de coupe avant que la lame ne soit complètement entrée dans le matériau et avant que la semelle ne soit bien plate sur la surface.

Coupe de métal

Votre scie sauteuse peut être utilisée pour découper des feuilles de métal de faible épaisseur et des métaux non ferreux comme le cuivre, l'aluminium, le laiton etc.

Lorsque vous coupez ces matériaux sous forme de feuilles minces, il est recommandé de les maintenir au verso par du bois tendre ou du contre-plaqué. Cela vous permettra d'obtenir un trait de coupe net sans vibration. Le métal ainsi que le bois au dos doivent être sciés ensemble. Ne forcez pas la lame dans le métal lorsqu'elle coupe. Cela réduirait la durée de vie de la lame et pourrait endommager le moteur. Couper du métal fin prendra plus de temps que de couper une pièce de bois même épaisse. Aussi ne tentez pas d'accélérer l'opération en forçant sur la scie. Déposez un léger film d'huile sur le trait de coupe voulu avant de commencer à couper du métal. Sélectionnez toujours la lame adaptée au travail que vous allez effectuer.

Le nettoyage

Débranchez la scie sauteuse du secteur. N'utilisez que du savon doux avec un chiffon légèrement humide pour nettoyer votre scie. La plupart des nettoyants ménagers contiennent des produits chimiques qui pourraient sérieusement endommager les parties plastiques. N'utilisez pas non plus de pétrole, de térébenthine, de laque, de dissolvant, de peintures ni de produits similaires. Veillez à ce qu'aucun liquide ne pénètre à l'intérieur de l'outil et soyez vigilant à ce qu'aucune partie de l'outil ne soit plongée dans un liquide quelconque.

ENTRETIEN

- L'application d'une force excessive sur la scie empêchera le bon fonctionnement du mouvement pendulaire et réduira l'efficacité de découpe.
- Après utilisation de la scie pendant des périodes prolongées sur une course lente, faites tourner la scie pendant 3 minutes à sa vitesse maximale, pour l'aider à refroidir.

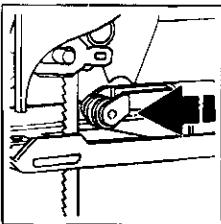

Lubrifiez entre le support de lame (9) et les montants métalliques du braquet de part et d'autre avec une goutte d'huile, pour prolonger la durée de vie du support de lame.

ATTESTATION DE CONFORMITÉ EC

Nous déclarons que les produits: **KS654PE, KS655PE, KS656PE, KS745PE, KS755PE, KS765PE, 374453** sont conformes aux 89/392/EEC, 89/336/EEC, EN55014, 73/23/EEC, EN55104, EN50144, EN61000
Niveau de pression acoustique 96dB (A)

Niveau de puissance acoustique 88/109dB (A)

Niveau de vibration main-bras 6.3/<2.5m/s²

Brian Cooke - Directeur du développement
Black & Decker Ltd, Spennymoor, County Durham
DL16 6JG United Kingdom

Le souci de Black & Decker est l'amélioration continue de ses outils. Nous nous réservons donc le droit de modifier les caractéristiques d'un produit sans notification préalable.

Seghetti alternativi pendolari - istruzioni per l'uso

NORME DI SICUREZZA GENERALI

Attenzione! Quando utilizzate utensili elettrici, seguite le normali precauzioni di sicurezza per ridurre il rischio di incendio, scosse elettriche o di lesioni personali. Leggete attentamente tutte le istruzioni contenute nel presente manuale prima di utilizzare l'utensile. Conservatele con cura.

Per un corretto e sicuro utilizzo:

- **Tenete pulita l'area di lavoro.** Disordine e detriti sono causa di incidenti.
- **Fate attenzione a dove lavorate.** Non esponete gli utensili alla pioggia e non lavorate in posti bagnati e umidi. Illuminate bene l'area di lavoro. Non utilizzate gli utensili dove c'è il rischio di causare incendi o esplosioni.
- **Precauzioni per evitare scosse elettriche.** Evitate dove possibile, contatti del corpo con superfici con messa a terra o collegati a terra, es. tubi, radiatori, cucine, frigoriferi.
- **Tenete lontani i bambini.** Non permettete agli estranei di toccare l'utensile o il cavo elettrico. Tutti gli estranei vanno tenuti lontani dall'area di lavoro.
- **Riponete l'utensile in un luogo adatto.** Quando non viene utilizzato, l'utensile deve essere tenuto in un luogo asciutto e sicuro e in un ambiente chiuso, fuori dalla portata dei bambini.
- **Non forzate l'utensile.** Esso eseguirà in modo migliore e con maggiore sicurezza il compito per il quale è stato progettato.
- **Utilizzate l'utensile adatto.** Non utilizzate utensili sottodimensionati o con accessori insufficienti ad eseguire compiti gravosi. Non utilizzate utensili per lavori differenti da quelli per cui sono stati progettati, per esempio non usate una sega circolare per tagliare i rami o le radici di un albero.
- **Utilizzate un abbigliamento corretto.** Non portate abiti svolazzanti o gioielli in quanto potrebbero restare incastrati nelle parti mobili dell'utensile. Per lavori esterni si consiglia l'utilizzo di guanti di gomma e di scarpe anti-sdruciolio. Se avete i capelli lunghi usate un copricapo.
- **Usate occhiali protettivi.** Indossate anche una mascherina protettiva se durante il lavoro si genera pulviscolo o se usate l'utensile in spazi ristretti.
- **Usate correttamente il cavo.** Non trasportate mai l'utensile tenendolo per il cavo. Non togliete la spina dalla presa tirandola per il cavo. Tenete il cavo lontano da fonti di calore, olii e bordi affilati.
- **Bloccate il pezzo di lavoro.** Utilizzate morsetti o morse da banco per fissare il pezzo in lavorazione.

E' più sicuro che tenerlo con le mani e consente un migliore controllo dell'utensile.

- **Non sporgetevi.** Mantenete sempre un appoggio sicuro ed un equilibrio corretto durante il lavoro.
- **Abbiate cura dei vostri utensili.** Manteneteli affilati e puliti per ottenere prestazioni migliori e più sicure. Seguite le istruzioni per la lubrificazione e la sostituzione degli accessori. Ispezionate il cavo periodicamente e se danneggiato, fatelo sostituire da un centro di riparazioni autorizzato. Ispezionate la prolunga periodicamente e sostituirla se è danneggiata. Mantenete le impugnature asciutte e pulite, in particolare da macchie di olio o di grasso.
- **Disinserite l'utensile.** Disinseritelo quando non lo utilizzate, prima della manutenzione o durante la sostituzione degli eventuali accessori che siano compatibili con lo specifico utensile utilizzato (siano essi lame, punte, raschietti o frese).
- **Togliete sempre le chiavi di servizio.** Prima di accendere l'utensile, nel caso siano previste chiavi di servizio, assicuratevi sempre di rimuoverle prima di utilizzare l'utensile.
- **Evitate avviamenti accidentali.** Non trasportate l'utensile con la spina inserita tenendo il dito sull'interruttore. Assicuratevi che l'interruttore sia disinserito quando inserite la spina.
- **Usate prolunghes per l'esterno.** Quando l'utensile è usato all'esterno, usate solo prolunghes apposite per lavori esterni ed in tal modo certificate.
- **Siate sempre accorti.** Fate attenzione a ciò che state facendo. Usate il buon senso. Non utilizzate elettro utensili se vi sentite stanchi.
- **Collegate le parti per l'aspirazione della polvere.** Se gli utensili sono provvisti di parti per l'aspirazione della polvere o di altre parti aggiuntive, assicuratevi che queste siano ben collegate prima di utilizzarli, in particolare negli spazi ristretti.
- **Controllate le parti danneggiate.** Prima di ogni utilizzo, controllate che l'utensile, le difese e le altre parti siano in ordine e possano operare correttamente. Controllate l'allineamento delle parti mobili, ed il loro collegamento. Controllate eventuali rotture, il montaggio dei vari componenti e ogni altra condizione che possa pregiudicare il corretto funzionamento dell'utensile. Le parti eventualmente rotte devono essere sostituite o correttamente riparate da un centro di assistenza autorizzato. Fate sostituire da un centro autorizzato anche gli eventuali interruttori difettosi. Non utilizzate l'utensile se l'interruttore non funziona correttamente.

- **Attenzione!** L'utilizzo di accessori non indicati in questo manuale può essere causa di incidenti.
- **Fate riparare il vostro utensile da personale qualificato.** Il sistema elettrico di questo utensile è conforme alle principali norme di sicurezza. Le riparazioni devono essere effettuate da personale autorizzato, utilizzando parti di ricambio originali, diversamente, ciò potrebbe comportare gravi lesioni personali all'utilizzatore.

NORME DI SICUREZZA SUPPLEMENTARI PER I SEGHETTI ALTERNATIVI

- Prima di collegare l'utensile alla presa di corrente accertarsi che l'interruttore on/off sia spento.
- Staccare l'utensile dalla presa di corrente quando non è in uso o quando si deve sostituire la lama.
- Attenersi sempre alle istruzioni per la sostituzione e il montaggio delle lame.
- Impiegare soltanto lame in perfette condizioni.
- Spegnere sempre l'utensile prima di appoggiarlo.
- Se possibile, impiegare un morsetto o una morsa per bloccare il pezzo in lavorazione.
- Non sporgersi o sbilanciarsi, accertarsi sempre del proprio equilibrio e dei punti d'appoggio, specialmente su scale e ponteggi.
- Impiegare sempre il seghetto alternativo pendolare come utensile da impugnare. Se occorre fissare l'utensile a banco, servirsi soltanto degli accessori approvati dalla Black & Decker.

Conservate con cura queste istruzioni!

DOPIO ISOLAMENTO



Il vostro utensile è a doppio isolamento. Ciò significa che tutte le parti metalliche esterne sono isolate elettricamente dalla rete elettrica. Questo si ottiene inserendo almeno due barriere isolanti tra i componenti elettrici e quelli meccanici rendendo inutile il collegamento a terra. **Nota:** Il doppio isolamento non esime dal seguire le normali norme di sicurezza durante l'uso. Il sistema di isolamento è una ulteriore protezione contro danni causati da un possibile mal-funzionamento dell'isolamento elettrico all'interno dell'utensile.

SICUREZZA NEL COLLEGAMENTO ELETTRICO

Assicuratevi che l'alimentazione sia compatibile con quella indicata sulla targhetta dell'utensile

CAVO DI PROLUNGA

Potete utilizzare fino a 30m di prolunga, senza che ciò causi perdita di potenza. **Nota:** La prolunga non deve

essere utilizzata se non strettamente necessaria. L'uso di una prolunga non adatta può risultare causa di incendi o scosse elettriche. Se l'uso della prolunga è necessario, assicuratevi che sia ben collegata ed in buone condizioni.

ELIMINAZIONE DEL PRODOTTO E AMBIENTE



Se un giorno doveste trovare che il vostro utensile necessita di essere sostituito o non vi serve più, pensate alla protezione dell'ambiente circostante. I Centri di Assistenza Black & Decker accetteranno il vostro utensile e provvederanno ad eliminarlo in modo corretto.

GARANZIA

Negli stabilimenti Black & Decker tutti i prodotti e i processi produttivi sono sottoposti a quei controlli che permettono alle nostre fabbriche di fregiarsi della certificazione ISO9001, sinonimo di eccellenza. Se nonostante tutti i controlli, il prodotto manifestasse anomalie di fabbricazione, dovute a difetti di materiale o di funzionamento, entro i primi 24 mesi dalla data di acquisto Black & Decker si impegna alla riparazione in garanzia del prodotto, stanti le seguenti condizioni:

- Il prodotto venga ritornato al Centro di Assistenza Black & Decker unitamente ad un documento che ne comprovi la data di acquisto (bolla, fattura o scontrino fiscale).
- Il prodotto non abbia mai subito abusi, non sia stato usato in maniera incompatibile con la sua tecnologia o il difetto non sia causato da evidente incuria.
- Il prodotto non sia stato manomesso o non abbia subito un tentativo di riparazione da persone non facenti parte di un centro di assistenza autorizzato.

La durata di questa garanzia è offerta come ulteriore servizio al cliente ed è più ampia di quanto richiesto dalle attuali disposizioni in vigore. I prodotti delle linee Black & Decker sono pienamente rispondenti a tutte le normative vigenti al momento della costruzione. L'utilizzo di ricambi ed accessori non originali può danneggiare l'utensile o ridurne in maniera significativa le prestazioni e la sicurezza. In alcuni casi ciò può avere l'effetto di vanificare le condizioni di garanzia.

SERVIZIO DI ASSISTENZA BLACK & DECKER

Se il vostro prodotto necessita di riparazione o avete bisogno di aiuto o consigli per la manutenzione del vostro utensile Black & Decker, vi suggeriamo di contattare la Filiale di Assistenza o il Centro di Assistenza Autorizzato più vicino a casa vostra. Potete telefonare per ottenere tutte le informazioni necessarie e prendere accordi per portare o inviare il vostro prodotto al centro di assistenza selezionato.

ITALIANO

ACCESSORI

Le prestazioni di ogni utensile dipendono dal tipo di accessorio usato. Gli accessori Black & Decker sono prodotti in linea con standard di alta qualità e sono progettati per ottimizzare le prestazioni dell'utensile. Acquistare un accessorio Black & Decker vi assicurerà la massima resa del vostro utensile Black & Decker.

INFORMAZIONI TECNICHE

Il livello di rumore generato da questo utensile è in linea con la normativa CEE. Se nonostante ciò, è per voi eccessivo, vi raccomandiamo di adottare le misure di protezione adatte. Questo dovrebbe normalmente verificarsi con un livello di rumore superiore a 85dB (A).

Il prodotto presenta queste caratteristiche o parte di esse.

Nota: Le presenti istruzioni per l'uso si riferiscono anche a utensili con codici terminanti con una lettera dell'alfabeto. I dettagli del prodotto sono riportati sulla confezione.

CARATTERISTICHE

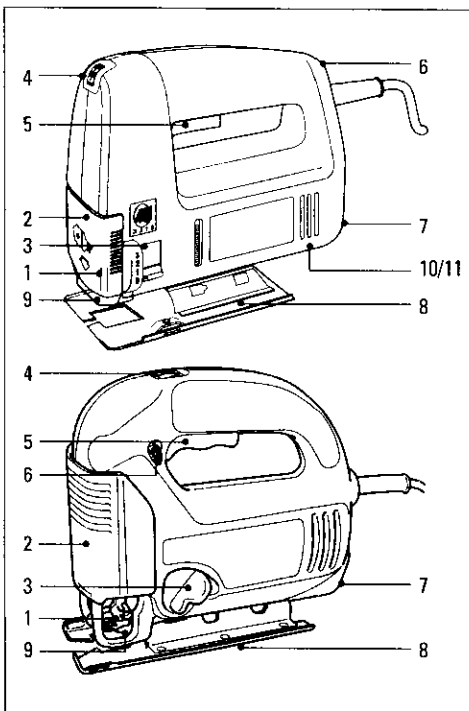

1. Portalama
2. Protezione antitrucioli
3. Regolazione corsa
4. Selettore elettronico controllo velocità
5. Interruttore on/off
6. Pulsante di bloccaggio
7. Attacco aspirazione trucioli
8. Piastra di base
9. Rullino di guida
10. Alloggiamento chiave esagonale a testa incassata
11. Chiave esagonale a testa incassata

FUNZIONAMENTO DEL SEGHETTO ALTERNATIVO PENDOLARE

Per mettere in funzione il seghetto alternativo, premete a fondo l'interruttore (5). Per fermarlo, rilasciatelo. Quando inserite la spina nella presa di corrente, assicuratevi che l'interruttore sia disinserito. Quando è necessaria un'azione continua, premete l'interruttore, schiacciate il pulsante di inserimento e rilasciate l'interruttore. Per sbloccare l'interruttore, premetelo a fondo e poi rilasciatelo. Sbloccate sempre l'interruttore prima di scollegare la spina dalla presa.

MONTAGGIO DELLA LAMA

Modelli con cambio manuale della lama (utilizzare solo questi tipi di lama )

Usare la chiave Allen fornita o un avvitatore. Disinserire la spina dalla presa di corrente.

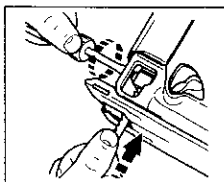

Svitare le viti ed assicurarsi che la parte dentata della lama sia rivolta in avanti, spingere l'attacco della lama il più a fondo possibile nell'alloggiamento, quindi

serratele completamente. Per allentare, svitare entrambe le viti di un giro in senso anti-orario.

Modelli con cambio Superlok (utilizzare solo questo tipo di lama )

Disinserire la spina dalla presa di corrente.

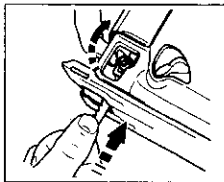

Alzare la leva. Assicuratevi che la parte dentata delle lame sia rivolta in avanti e che la lama sia posizionata. Inserite l'attacco della lama il più a fondo

possibile nell'alloggiamento.

Per rilasciare la lama, sollevare la leva.

REGOLAZIONE ELETTRONICA DELLA VELOCITÀ

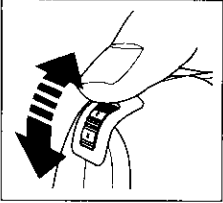

Il selettore elettronico controllo velocità (4) consente di impostare la velocità ottimale per ogni materiale specifico.

La seguente tabella riporta i valori consigliati:

Materiale	Regolazione velocità
Legno	6-max
Metallo	2-3
Alluminio	2-5
PVC	3-4
Ceramica	3-5

REGOLAZIONE CORSA

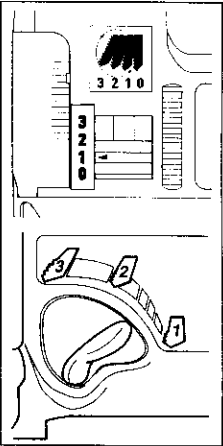

La regolazione di corsa (3), se combinata con la regolazione elettronica della velocità, consente l'interazione ottimale di velocità e mordente della lama ottenendo la resa e la finitura del taglio desiderate.

La seguente tabella riporta le migliori regolazioni della corsa per applicazioni particolari:

KS654PE, KS655PE, KS656PE, 374453

Legno	Metallo	Plastica
3 Pezzi spessi Tagli rapidi	-	Fibra di vetro Acrilico
2 Legno compensato Legno truciolare	Alluminio Materiale non ferroso	Plastica
1 Pezzi sottili Tagli precisi	Lamiera sottile	-

KS745PE, KS755PE, KS765PE

Legno	Metallo	Plastica
3 Tagli rapidi	-	Plastica
2 Pezzi spessi	-	Fibra di vetro Acrilico

KS745PE, KS755PE, KS765PE

	Legno	Metallo	Plastica
1	Legno compensato Legno truciolare	Alluminio Materiale non ferroso	-
0	Pezzi sottili Tagli precisi	Lamiera sottile	-

REGOLAZIONE DELLA PIASTRA DI BASE PER IL TAGLIO ANGOLARE

Procedere come segue:

Staccare la spina dalla presa di corrente.

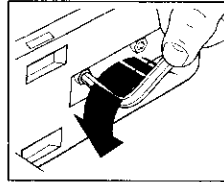

Sollevare la protezione antitrucciolli (2). Allentare le viti sulla piastra di base con la chiave Allen fornita o un avvitatore.

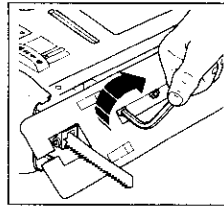

Spostare in avanti la piastra di base (8) impostando l'angolo desiderato in base alla scala graduata, oppure all'indietro fino a farla scattare nelle posizioni fisse di 0°, 15°, 30° o 45°.

Stringere le viti. Anche se la scala e le tacche sono precisi per la maggior parte dei lavori, per tagli che necessitano una particolare precisione è consigliabile usare un goniometro per regolare la scarpa. Per valutare la correttezza dell'angolo, effettuate una prova di taglio su materiale di scarto. Per riposizionare la scarpa per un taglio dritto, allentate le viti di bloccaggio e muovete la scarpa fino a circa 90° rispetto alla lama, quindi, mentre fate una leggera pressione in avanti, restringete le vite di bloccaggio. Se necessario, riaggiustare il rullo guida lama, utilizzando solo la vite frontale.

DISPOSITIVO ASPIRAZIONE TRUCIOLI

Per aspirare i trucioli è possibile collegare un aspirapolvere al seghetto alternativo pendolare.

Tra gli accessori Black & Decker è disponibile un adattatore a tubo flessibile.

Per il montaggio procedere come segue:

Allineare la freccia posta sull'estremità più stretta del tubo a quella posta sul retro del seghetto alternativo pendolare. Premere l'adattatore e ruotarlo in senso orario. Il tubo flessibile dell'aspirapolvere, a seconda delle sue dimensioni, va applicato all'interno o

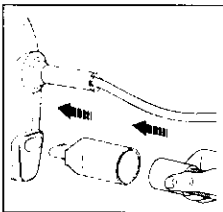

all'esterno dell'adattatore. Per migliorare l'aspirazione dei trucioli, abbassare la protezione anti-trucioli (2). Questa operazione aumenta il flusso dell'aria.

INSERTO ANTISCHEGGIATURA (KS755PE, KS765PE SOLAMENTE)

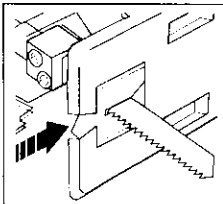

L'inserto antisceggiatura, montato vicino alla lama, presenta una stretta scanalatura che impedisce la scheggiatura del pezzo in lavorazione.

Per inserire l'inserto farlo

scorrere dal basso sulla piastra di base. Tra gli accessori Black & Decker sono disponibili confezioni contenenti 3 inserti antisceggiatura.

CONSIGLI UTILI

Guida pezzo

La guida pezzo, disponibile tra gli accessori Black & Decker, contribuisce a direzionare il taglio nel senso della venatura.

La funzione della guida, se impiegata assieme a un perno di centratura, si applica anche al taglio di cerchi.

Taglio dei laminati

I seghetti normalmente tagliano nella corsa verso l'alto, perciò la tendenza a scheggiare il materiale si verifica sulla superficie superiore (a contatto con la scarpa). Quando tagliate legno sottile o laminati plastici, usate una lama per metalli a denti piccoli e tagliate i materiali facendo in modo che la scheggiatura avvenga sul lato non in vista. Per minimizzare il rischio di scheggiare i bordi del laminato plastico, attaccate un pezzo o una tavola di legno di scarto su entrambi i lati del laminato, come per formare un sandwich. Quindi tagliate il materiale così assemblato. Scegliete la lama adatta al lavoro che state facendo.

Taglio a tuffo

La lama del seghetto può essere inserita direttamente nella superficie di legno senza dover prima praticare un foro con il trapano, eliminando in questo modo un'operazione di foratura. Per prima cosa misurate e tracciate la superficie da tagliare. Quindi inclinate il

seghetto in avanti in modo che le punte arrotondate della scarpa rimangano sulla superficie di lavoro, ma con la lama ben distaccata. Azionate l'utensile e muovete il seghetto verso il basso fino a quando la lama è esattamente sopra il punto prescelto. Abbassate lentamente la parte posteriore della scarpa verso la superficie, mantenendo una pressione sulle punte della scarpa e ruotando sulla scarpa con la lama esattamente sulla linea prescelta e facendola penetrare lentamente nel materiale.

Taglio del metallo

Il vostro seghetto può essere utilizzato per tagliare lamiere di ferro e metalli non ferrosi come rame, ottone, alluminio, ecc. Quando si eseguono tagli di lamiere di metallo molto sottili, è consigliabile utilizzare un foglio sottile di legno leggero o di compensato, poiché ciò vi permetterà di ottenere un taglio netto senza vibrazioni e senza il pericolo di deformare il metallo. La lamiera e il compensato di supporto verranno tagliate insieme. Non forzate la lama nel metallo in quanto ciò riduce la durata della lama e può danneggiare il motore. Tagliare il metallo è una operazione più lunga del taglio del legno. Non cercate di velocizzare il lavoro forzando il seghetto. Prima di tagliare il metallo, versate un sottile strato d'olio sulla linea di taglio predefinita. Scegliete sempre la lama adatta al tipo di lavoro.

Pulizia

Disinserire la spina dalla presa di corrente. Per pulire il seghetto usate solamente un panno inumidito. Molti prodotti pulenti contengono additivi chimici che potrebbero danneggiare seriamente la plastica. Inoltre non utilizzate petrolio, trementine, lacche, solventi per vernici o prodotti simili. Evitate che alcun liquido possa penetrare nell'utensile e non immergete mai nessuna parte dell'utensile in nessun liquido.

SALVAGUARDIA DELL'UTENSILE

- L'applicazione di una forza eccessiva alla lama impedirà l'andamento corretto dell'oscillazione riducendo l'efficienza del taglio.
- Dopo l'uso prolungato dell'utensile con oscillazioni lente, far funzionare la lama alla massima velocità per 3 minuti in modo da facilitarne il raffreddamento.

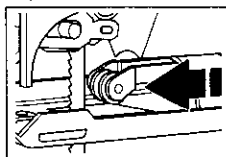

Lubrificate con una goccia d'olio e il montante metallico su entrambi i lati per prolungare la durata della vita del supporto lama.

DICHIARAZIONE DI CONFORMITÀ EC

Si dichiara che i prodotti: **KS654PE, KS655PE, KS656PE, KS745PE, KS755PE, KS765PE, 374453**

sono conformi a 89/392/EEC, 89/336/EEC, EN55014, 73/23/EEC, EN55104, EN50144, EN61000

Pressione sonora 96dB (A)

Potenza sonora 88/109dB (A)

Livello di vibrazione mano-braccio 6.3/<2.5m/s²



Brian Cooke - Director of Engineering
Black & Decker Ltd, Spennymoor, County Durham
DL166JG, United Kingdom

La politica della Black & Decker è di migliorare continuamente i propri prodotti, per cui l'azienda si riserva il diritto di cambiare le caratteristiche del prodotto senza previa comunicazione.

Pendel-decoupeerzaag gebruiksaanwijzing

VEILIGHEIDSINSTRUCTIES

Waarschuwing! Neem bij het gebruik van elektrische machines altijd de plaatselijk geldende veiligheidsvoorschriften in acht in verband met brandgevaar, gevaar voor elektrische schok en lichamelijke letsel. Lees ook onderstaande instructies aandachtig door voordat u met de machine gaat werken. Bewaar deze instructies zorgvuldig!

Voor een veilig gebruik:

- **Zorg voor een opgeruimde werkomgeving.** Een rommelige werkomgeving leidt tot ongelukken.
- **Houd rekening met omgevingsinvloeden.** Stel elektrische machines niet bloot aan regen of vocht. Zorg dat de werkomgeving goed is verlicht. Gebruik elektrische machines niet in de buurt van brandbare of explosieve vloeistoffen en gassen.
- **Voorkom een elektrische schok.** Vermijd lichamelijke contact met geaarde voorwerpen (bijv. buizen, radiatoren, fornuizen en koelkasten).
- **Houd kinderen uit de buurt.** Laat andere personen niet aan de machine of het verlengsnoer komen; houd ze weg van de werkomgeving.
- **Berg de machine veilig op.** Berg niet in gebruik zijnde elektrische machines op in een droge, afgesloten ruimte, buiten het bereik van kinderen.
- **Forceer de machine niet.** De machine werkt beter en veiliger indien deze wordt belast zoals beoogd bij het ontwerp.
- **Gebruik de juiste machine.** Gebruik geen lichte machine of hulpstukken voor het werk van zware machines. De machine werkt beter en veiliger indien u deze gebruikt voor het beoogde doel. Gebruik bijv. geen cirkelzaag voor het zagen van boomstammen of takken.
- **Draag geschikte werkkleding.** Draag geen wijde kleding of loshangende sieraden. Deze kunnen door de bewegende delen worden gegrepen. Draag bij het werken buitenshuis bij voorkeur rubberen werkhandschoenen en schoenen met profielzolen. Houd lang haar bijeen.
- **Draag een veiligheidsbril.** Gebruik ook een gezichts- of stofmasker bij werkzaamheden in enge ruimtes of werkzaamheden waarbij stofdeeltjes of spanen vrijkomen.
- **Gebruik het snoer niet verkeerd.** Draag de machine nooit aan het snoer. Trek niet aan het snoer om de stekker uit het stopcontact te verwijderen. Houd het snoer uit de buurt van warmtebronnen, olie en scherpe randen.
- **Klem het werkstuk goed vast.** Gebruik klemmen of een bankschroef om het werkstuk te fixeren. Dit is veiliger, bovendien kan de machine dan met beide handen worden bediend.
- **Zorg voor een veilige houding.** Zorg altijd voor een juiste, stabiele houding.
- **Onderhoud de machine met zorg.** Houd de machine en de accessoires schoon en scherp om beter en veiliger te kunnen werken. Houdt u aan de instructies met betrekking tot het onderhoud en het vervangen van accessoires. Controleer regelmatig het snoer en laat dit bij beschadigingen door een erkend Black & Decker Service-center repareren. Controleer het verlengsnoer regelmatig en vervang het in geval van beschadiging. Houd de bedieningselementen droog en vrij van olie en vet.
- **Trek de stekker uit het stopcontact.** Schakel de stroom uit en wacht totdat de machine volledig stil staat voordat u deze achterlaat. Trek de stekker uit het stopcontact wanneer u de machine niet gebruikt, tijdens onderhoud of bij het vervangen van accessoires.
- **Verwijder sleutels of hulpgereedschappen.** Controleer vóór het inschakelen altijd of sleutels en andere hulpgereedschappen zijn verwijderd.
- **Voorkom onbedoeld inschakelen.** Draag een op het stroomnet aangesloten machine niet met de vinger aan de schakelaar. Laat de schakelaar los wanneer u de stekker in het stopcontact steekt.
- **Verlengsnoeren voor gebruik buitenshuis.** Gebruik buitenshuis uitsluitend voor dit doel goedgekeurde en als zodanig gemerkte verlengsnoeren.
- **Blijf voortdurend opletten.** Houd uw aandacht bij uw werk. Ga met beleid te werk. Gebruik de machine niet als u niet geconcentreerd bent.
- **Gebruik de stofafzuigvoorziening.** Indien uw machine is uitgerust met een voorziening voor het afzuigen of verzamelen van stofdeeltjes of spanen, moet deze correct worden aangesloten en gebruikt. Dit geldt met name voor werkzaamheden in enge ruimtes.
- **Controleer de machine op beschadigingen.** Controleer de machine vóór gebruik zorgvuldig op beschadigingen om er zeker van te zijn dat deze naar behoren zal functioneren. Controleer of de bewegende delen niet klemmen, verdraaid of gebroken zijn. Ga na of de accessoires en hulpstukken correct zijn gemonteerd en of aan alle andere voorwaarden voor een juiste werking is voldaan. Ga bij vervanging of reparatie van beschadigde veiligheidsinrichtingen of defecte

onderdelen te werk zoals aangegeven. Gebruik geen machine waarvan de schakelaar defect is. Laat de schakelaar vervangen door een erkend Black & Decker service-center. Voorkom lichamelijk letsel. Gebruik uitsluitend de in deze gebruiksaanwijzing aanbevolen accessoires of hulpstukken.

- **Waarschuwing!** Gebruik ter voorkoming van lichamelijk letsel uitsluitend de in deze gebruiksaanwijzing aanbevolen accessoires en hulpstukken. Gebruik de machine uitsluitend voor het beoogde doel.
- **Wendt u voor reparaties tot een erkend Black & Decker Service-center.** Deze elektrische machine voldoet aan alle geldende veiligheidsvoorschriften. Ter voorkoming van ongevallen mogen reparaties uitsluitend door daartoe bevoegde technici worden uitgevoerd.

AANVULLENDE VEILIGHEIDSLINSTRUCTIES VOOR PENDEL-DECOUPEERZAGEN

- Zorg dat de aan/uitschakelaar uit staat voordat u de stekker van uw pendel-decoupeerzaag in het stopcontact steekt.
- Haal de stekker uit het stopcontact als de pendel-decoupeerzaag niet wordt gebruikt en tijdens het vervangen van zaagbladen.
- Volg steeds de instructies bij het monteren en vervangen van zaagbladen.
- Gebruik alleen scherpe en onbeschadigde zaagbladen.
- De zaag altijd uitschakelen alvorens hem neer te leggen.
- Indien mogelijk het werkstuk met klemschroeven of in een bankschroef vastzetten.
- Reik niet te ver en blijf met beide voeten vast op de grond staan, vooral op ladders of een stellage.
- De pendel-decoupeerzaag moet met de hand worden vastgehouden. Als de pendel-decoupeerzaag aan een tafel moet worden vastgeklemd dient u uitsluitend toebehoren te gebruiken die door Black & Decker zijn goedgekeurd.

Bewaar deze instructies zorgvuldig!

DUBBELE ISOLATIE

 Uw machine is dubbel geïsoleerd. Een dubbele, onafhankelijke isolatie zorgt ervoor dat alle metalen onderdelen geïsoleerd zijn van het net. Een aarddraad is dan ook niet nodig.

Opmerking: Dubbele isolatie biedt extra bescherming tegen lichamelijk letsel als gevolg van mogelijke elektrische storingen in de

machine. Dit betekent geenszins dat de gebruikelijke veiligheidsvoorschriften kunnen worden genegeerd.

ELEKTRISCHE VEILIGHEID

Controleer of de netspanning overeenkomt met de waarde op het typeplaatje. De machine is uitgerust met een twee-aderig snoer en een stekker.

VERLENGSNOEREN

Twee-aderige verlengsnoeren met een lengte van 30m (100ft) kunnen zonder vermogensverlies worden gebruikt. Opmerking: Gebruik verlengsnoeren uitsluitend in uiterste noodzaak. Het gebruik van kwalitatief slechte verlengsnoeren kan leiden tot brandgevaar en gevaar voor elektrische schok. Indien een verlengsnoer noodzakelijk is, gebruik dan een goedgekeurd en als zodanig gemerkt verlengsnoer in perfecte conditie.

ONGEWENST GEREEDSCHAP EN HET MILIEU

 Indien u op een dag vindt dat uw machine aan vervanging toe is of dat u die niet langer kan gebruiken, denk dan aan de bescherming van het milieu. Informeer dan naar de mogelijkheden tot gescheiden verwerking.

GARANTIEBEPALINGEN

Mocht het produkt binnen 24 maanden na de aankoopdatum gebreken vertonen, dan zal Black & Decker de defecte onderdelen of zelfs het gehele produkt gratis vervangen, vooropgesteld dat;

- Het produkt niet defect is geraakt door onzorgvuldig gebruik of onzorgvuldige behandeling.
- Geen poging tot repareren door derden is uitgevoerd.
- Een ingevuld garantiebewijs waaruit de aankoopdatum blijkt wordt bijgevoegd.

WAT TE DOEN ALS UW MACHINE GEREPAREERD MOET WORDEN

De snelste manier om uw Black & Decker machine te laten repareren, is deze naar de dichtstbijzijnde Black & Decker dealer te brengen. U kunt de machine ook direct naar Black & Decker sturen.

BLACK & DECKER REPARATIE-PROCEDURE

Alle onderdelen die niet aan onze (en wettelijke) eisen voldoen, worden vervangen waarna de machine een grondige inspectie ondergaat. Dankzij deze procedure kan op alle reparaties een garantie van 6 maanden worden gegeven.

NEDERLANDS

REPARATIES BUITEN DE GARANTIEPERIODE

Black & Decker verstrekt op verzoek vooraf een prijsopgave van de reparatie. Hieraan zijn geen kosten verbonden als u besluit de reparatie uit te laten voeren. Ook kunt u aangeven tot welk bedrag maximaal gerepareerd mag worden. Wanneer de reparatie-prijs van een machine meer dan 50% van de nieuwwaarde zal gaan bedragen, doen wij u een ruilvoorstel. Om u zo snel mogelijk te helpen sturen wij u dan een nieuwe, gelijkwaardige, machine samen met de oude machine. U kunt de nieuwe machine gedurende 7 dagen gratis testen en daarna voor een speciale prijs kopen.

ACCESSOIRES

De prestaties van alle machines zijn sterk afhankelijk van de gebruikte accessoires. Black & Decker accessoires en hulpstukken voldoen aan hoge kwaliteitseisen en zijn speciaal ontwikkeld om de prestatie van de betreffende machine te benadrukken. Wanneer u een Black & Decker accessoire aanschaft, kunt u er dan ook van uitgaan dat u alles uit de Black & Decker machine haalt wat er in zit.

TECHNISCHE GEGEVENS

Het niveau van de geluidsdruk van de machine is in overeenstemming met de EG-Richtlijnen. Neem de vereiste maatregelen voor gehoorbescherming wanneer de geluidsdruk hinderlijk wordt c.q. het niveau van 85 dB(A) overschrijdt.

Opmerking: Deze gebruiksaanwijzing beschrijft ook catalogusnummers met een letter achtervoegsel. Kijk op uw doos voor specifieke productgegevens. Uw product heeft een of meer van deze voorzieningen.

VOORZIENINGEN

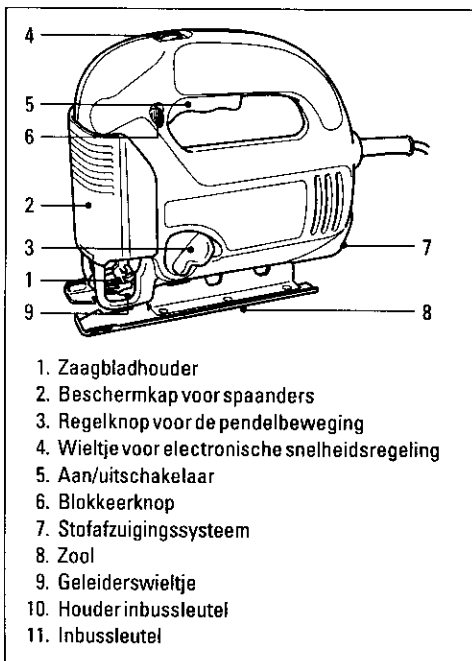
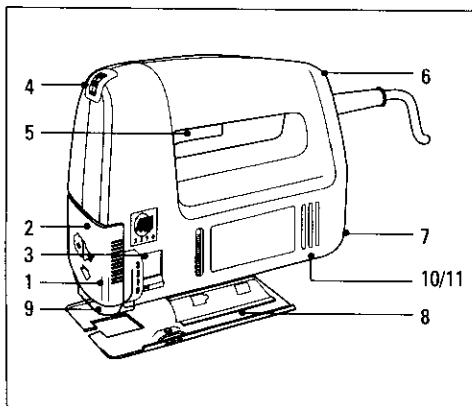

BEDIENING VAN DE PENDEL-DECOUPEERZAAG

Schakel de decoupeerzaag in door de Aan/Uit-schakelaar (5) geheel in te drukken. Schakel de zaag uit door de Aan/Uit-schakelaar los te laten. Controleer eerst of de Aan/Uit-schakelaar Uit staat voordat u de stekker in het stopcontact steekt. De machine kan in continu bedrijf blijven door de Aan/Uit-schakelaar in te drukken, de blokkeerknop (6) in te drukken en vervolgens de Aan/Uit-schakelaar los te laten. Om het continu bedrijf op te heffen, moet de Aan/Uit-schakelaar kort worden ingedrukt en daarna worden losgelaten. Schakel altijd het continu bedrijf uit voordat u de stekker uit het stopcontact haalt.

BEVESTIGEN VAN HET ZAAGBLAD

Bij modellen met manuele zaagbladvervanging dient men enkel volgende types zaagbladen te gebruiken:

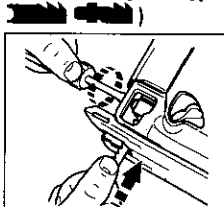

De meegeleverde inbussleutel of een schroevendraaier gebruiken. Trek de stekker uit het stopcontact. Draai de schroeven enkele slagen los.

Zorg ervoor dat de zaagtanden naar de voorzijde zijn gericht en druk dan de schacht van het zaagblad zo ver mogelijk in de zaagbladhouder. Draai daarna de schroeven goed vast. De schroeven kunnen worden losgedraaid door ze een slag linksom te draaien.

Bij modellen met het Superlokstelsel dient men enkel het volgende type zaagblad te gebruiken: 

Trek de stekker uit het stopcontact.

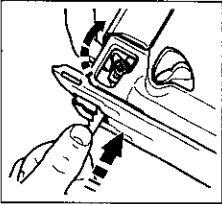

Druk de klemhevel naar boven en zorg ervoor dat de zaagtanden naar de voorzijde zijn gericht en het zaagblad tegen de achterzijde is geplaatst. Druk dan de schacht van het zaagblad zo ver

mogelijk in de zaagbladhouder. Laat de klemhevel los. Het zaagblad is nu correct vastgeklemd. Het zaagblad kan worden losgemaakt door de klemhevel naar boven te drukken.

ELECTRONISCHE SNELHEIDSREGELING

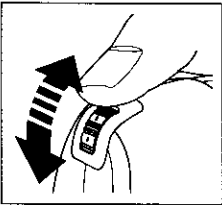

Met het wielje voor de elektronische snelheidsregeling (4) kunt u voor een specifiek materiaal de optimale zaagsnelheid instellen.

De aanbevolen snelheid wordt in de volgende tabel aangegeven:

Materiaal	Snelheidsstand
Hout	6-max
Metaal	2-3
Aluminium	2-5
PVC	3-4
Keramiek	3-5

REGELING VAN DE PENDELBEWEGING

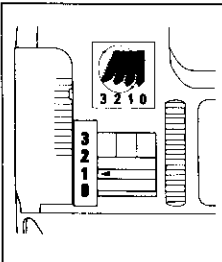

De regeling van de pendelbeweging (3) en de elektronische snelheidsregeling zorgen samen voor de beste combinatie van zaagblad-snelheid en agressiviteit waardoor u goede resultaten en een perfecte afwerking verkrijgt.

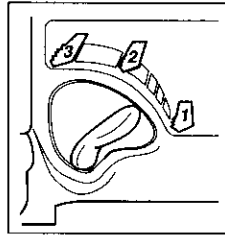

De beste pendelstand voor verschillende soorten materialen wordt in de volgende tabel aangegeven:

KS654PE, KS655PE, KS656PE, 374453

	Hout	Metaal	Kunststoffen
3	Dikke werkstukken Snel zagen	-	Fiberglas Acrylaat
2	Triplex Spaanplaat	Aluminium Non-ferro	Kunststoffen
1	Dunne werkstukken Fijn zagen	Plaatmateriaal	-

KS745PE, KS755PE, KS765PE

	Hout	Metaal	Kunststoffen
3	Snel zagen	-	Kunststoffen
2	Dikke werkstukken	-	Fiberglas Acrylaat
1	Triplex Spaanplaat	Aluminium Non-ferro	-
0	Dunne werkstukken Fijn zagen	Plaatmateriaal	-

HET AFSTELLEN VAN DE ZAAGZOOI VOOR VERSTEZAGEN

Ga als volgt te werk:

Haal de stekker uit het stopcontact.

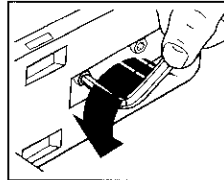

Schuif de beschermkap (2) omhoog. De schroeven op de zool (8) met de meegeleverde inbusleutel of een schroevendraaier losdraaien.

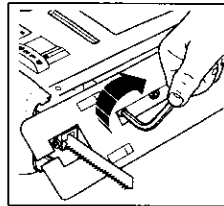

De zool (8) naar voren trekken en de zool volgens de graadverdeling in het gewenste verstek zetten, of de zool (8) naar achteren duwen voor de vaste standen op 0°, 15°, 30° of 45°. De schroeven

vastdraaien. Hoewel de schaalverdeling en vaste inkepingen voldoen voor de meeste doeleinden

NEDERLANDS

verdiert het aanbeveling voor precisie-zagen een gradenboog te gebruiken bij het instellen van de zool. Maak een testsnede in een stukje hout om de gewenste afschuinhoek te controleren. Plaats de zool weer in de normale stand terug door de schroeven enkele slagen los te draaien en de zool terug te draaien totdat deze ongeveer 90° ten opzichte van het zaagblad staat. Duw dan de zool iets naar voren en draai de schroef vast. Indien nodig kunt u het steunwieletje instellen d.m.v. de voorste schroef.

STOFAFZUIGINGSSYSTEEM

Voor stofafzuiging kunt u een stofzuiger op uw pendel-decoupeerzaag aansluiten. Een tussenstuk is als toebehoren bij Black & Decker verkrijgbaar.

Om het tussenstuk te bevestigen gaat u als volgt te werk:

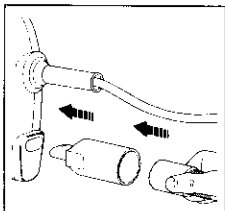

Zet de pijl op het smalle einde van het tussenstuk op één lijn met de pijl op de achterkant van de pendel-decoupeerzaag. Het tussenstuk duwen en met de klok mee draaien. De stofzuigerslang past in

of over het tussenstuk, dit hangt van de grootte van de slang af. Voor een optimale stofzuiging of de beschermkap (2) omlaag trekken. Dit zorgt voor een betere luchtcirculatie.

ANTI-SPLINTERPLAATJE (KS755PE, KS765PE)

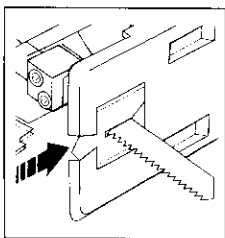

De smalle gleuf van het anti-splinterplaatje dat het dichtst bij het zaagblad zit voorkomt het afsplinteren van het werkstuk.

Om het anti-splinterplaatje te monteren moet het van

onderaan in de zool worden geschoven. Pakketten van 3 anti-splinter-plaatjes zijn als toebehoren bij Black & Decker verkrijgbaar.

HANDIGETIPS

Zaaggeleider

De zaaggeleider vergemakelijkt het zagen in de vezelrichting. De zaaggeleider is als toebehoren bij Black & Decker verkrijgbaar.

Als de zaaggeleider met een centrepen wordt gebruikt, kunt u cirkels zagen.

Zagen van laminaat

Zaagbladen van decoupeerzagen zagen tijdens de opwaartse slag zodat splintervorming kan optreden aan de bovenzijde (zichtzijde) van het materiaal. Gebruik voor het zagen van dun hout of plastic laminaat een fijngetande metaalzaag, draai het werkstuk om en zaag steeds op de achterzijde van het werkstuk. Voorkom versplinteren en afbreken van randen van plastic laminaten. Klem het werkstuk aan weerszijden in tussen twee stukken afvalhout of hardboard en zaag door het complete werkstuk. Kies altijd het juiste zaagblad.

Zagen zonder voorboren

Het zaagblad kan rechtstreeks in het oppervlak van een houten werkstuk worden ingebracht. Voorboren is niet meer nodig. Meet en markeer eerst het te bewerken oppervlak. Kantel de decoupeerzaag naar voren en laat de afgeronde uiteinden van de zool op het werkstuk rusten. Het zaagblad mag hierbij niet in contact komen met het werkstuk. Schakel de machine in en beweeg deze langzaam naar beneden totdat het bewegende zaagblad zich precies boven de gewenste positie bevindt. Druk de achterzijde van de zool verder naar beneden. Laat hiertoe de machine over de uiteinden van de zool kantelen waarbij u krachtig op de uiteinden drukt. Het zaagblad moet zich hierbij precies op de gemarkeerde lijn bevinden. Verplaats de machine pas over de zaaglijn nadat het zaagblad volledig door het werkstuk heen is en de zool vlak op het werkstuk ligt.

Zagen van metaal

Uw decoupeerzaag is geschikt voor het zagen van lichte ferro-metalen platen en non-ferro metalen zoals koper, messing, aluminium, etc. Bij het zagen van dunne metalen platen verdient het aanbeveling ter ondersteuning zacht hout of triplex-plaat onder het werkstuk te plaatsen zodat triëlen en/of scheuren van de metaalplaat wordt voorkomen en een mooie zaagsnede wordt verkregen. Het onderleg hout en het metaal worden beide doorgezaagd. Oefen geen extreme druk op het zaagblad uit. Hierdoor voorkomt u voortijdige slijtage van het werkblad en schade aan de motor. Zelfs het zagen van relatief dun metaal kost meer tijd dan het zagen van dik hout; probeer dan ook nooit het proces te versnellen door grote druk op de machine uit te oefenen. Breng een dun laagje olie langs de zaaglijn aan voordat u met zagen begint. Kies altijd het juiste zaagblad.

REINIGING

Trek de stekker uit het stopcontact. Reinig de machine uitsluitend met milde zeep en een ietwat vochtige doek. Veel reinigingsmiddelen voor huishoudelijk gebruik bevatten chemische bestanddelen die de plastic laag van de machine flink kunnen aantasten. Gebruik geen wasbenzine, terpentijn, verfverduunners of soortgelijke produkten. Zorg ervoor dat het binnenste van de machine droog blijft en dompel de machine (of gedeelten ervan) nooit onder in water of een andere vloeistof.

GEREEDSCHAPSONDERHOUD

- Door te veel kracht op de zaag uit te oefenen functioneert de pendelbeweging minder goed en zal u minder efficiënt zagen.
- Als u de zaag langere tijd op een lage snelheid gebruikt heeft laat hem dan gedurende 3 minuten op maximale snelheid draaien. Dit bevordert de afkoeling.

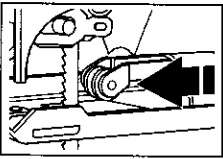

Het wieltje gaat langer mee als u zo nu en dan tussen het geleiderswiel (9) en de stalen montagesteun een druppel olie aanbrengt.

EG-VERKLARING VAN OVEREENSTEMMING

Wij verklaren dat deze elektrische machine:

KS654PE, KS655PE, KS656PE, KS745PE, KS755PE,

KS765PE, 374453 in overeenstemming is met

89/392/EEC, 89/336/EEC, EN55014, 73/23/EEC,

EN55104, EN50144, EN61000

Niveau van de A-gewogen geluidsdruk 96dB(A)

Niveau van het A-gewogen geluidsvermogen

88/109dB(A)

Hand/arm gewogen vibratie $6.3 / < 2.5 \text{ m/s}^2$



Brian Cooke - Hoofd Engineering

Black & Decker Ltd, Spennymoor, County Durham

DL166JG, United Kingdom

Het beleid van Black & Decker is gericht op het voortdurend verbeteren van onze produkten, daarom behouden wij ons het recht voor produktspecificaties te wijzigen zonder voorafgaande mededeling.

Bruksanvisning for pendelstikksag

SIKKERHETSINSTRUKSJONER

Advarsel! Når man bruker elverktøy skal de grunnleggende sikkerhetsinstruksjoner alltid følges for å minimalisere risikoen for støt, personskade eller brann. Les bruksanvisningen nøye før verktøyet tas i bruk og oppbevar bruksanvisningen. Foruten nedenforstående instruksjoner, følg alltid vernebestemmelsene fra Statens Arbeidstilsyn.

- **Hold arbeidsområdet rent.** Rotete arbeidsflater innbyr til skader.
- **Tenk på arbeidsmiljøet.** Utsett ikke elverktøyet for regn. Bruk ikke verktøyet på fuktige eller våte steder. Ha godt arbeidsllys. Bruk ikke verktøyet i nærheten av lettantennelige væsker eller gasser.
- **Beskytt deg mot elektrisk støt.** Unngå kroppskontakt med jordede deler (f. eks. rør, radiatorer, ovner, kjøleskap). Ved ekstreme arbeidsforhold (f. eks. høy fuktighet, metallstøv osv.) kan den elektriske sikkerheten økes ved tilkobling av jordfeilsbryter.
- **Hold barn vekk.** La ikke andre personer komme i kontakt med elverktøyet eller ledningen. Hold andre vekk fra arbeidsområdet.
- **Oppbevar verktøyet sikkert.** Når verktøyet ikke brukes skal det oppbevares på et tørt sted, utenfor rekkevidden til barn.
- **Ikke overbelast verktøyet.** Du arbeider sikrere innenfor det angitte effektområdet.
- **Bruk riktig elverktøy.** Ikke tving verktøyet til arbeider som er beregnet på kraftigere verktøy. Bruk f. eks. ikke en sirkelsag til å sage av kvister og grener.
- **Kle deg riktig.** Ikke bruk løsthengende klær eller smykker. De kan feste seg i bevegelige deler. Gummihansker og sklisliske sko anbefales for utearbeider. Bruk hårnnett dersom du har langt hår.
- **Bruk vernebriller for å hindre at spon blåser inn i øynene,** noe som kan forårsake skade. Dersom det blir mye støv evt. også ansiktsmaske.
- **Ikke adeflegg ledningen.** Bær ikke maskinen etter ledningen eller trekk i ledningen for å ta ut kontakten fra vegguttaket. Utsett ikke ledningen for varme, olje eller skarpe kanter.
- **Fest arbeidsstykket.** Bruk skrutvinger eller et skrustykke for å holde fast arbeidsstykket. Det er sikrere enn å bruke hånden og du får begge hendene fri til å jobbe med.
- **Strekk deg ikke for mye.** Ha godt fotfeste og balanse.
- **Pass på tilbehøret.** Hold de skarpe og rene. Følg instruksjonene for vedlikehold av tilbehøret. Kontroller ledningen regelmessig og få den reparert av et autorisert verksted dersom den er skadet.

Kontroller skjøteledningen regelmessig og bytt den ut dersom den er skadet. Hold håndtakene rene og fri for olje og fett.

- **Ta kontakten ut av vegguttaket når verktøyet ikke er i bruk,** før service og ved skifte av tilbehør.
- **Fjern nøkler.** Kontroller at nøkler og justeringsverktøy er fjernet før verktøyet startes.
- **Unngå uavsiktlig innkobling.** Bær ikke tilkoblet verktøy med fingeren på strømbryteren. Sjekk at strømbryteren er avslått når du kobler verktøyet til strøm.
- **Utendørs skjøteledninger.** Ute skal det kun brukes skjøteledninger som er beregnet for dette bruk.
- **Vær oppmerksom.** Se på det du gjør. Bruk sunn fornuft. Bruk ikke verktøyet når du er trett.
- **Kontroller verktøyet mot skader før du kobler til strøm.** Før videre bruk skal defekte deler og evt. andre skade, repareres. Kontroller at de bevegelige delene fungerer skikkelig og ikke klemmer, at tingen deler er sprukket, at alle deler er skikkelig montert. En verneanordning eller annen del som er skadet skal skiftes av et autorisert serviceverksted, dersom ikke annet er oppgitt i bruksanvisningen. Ødelagte strømbrytere må skiftes hos et fagverksted. Bruk ikke elverktøyet dersom strømbryteren ikke kan slås på/av.
- **Før din personlige sikkerhet.** Bruk kun tilbehør og ekstrautstyr som er anbefalt i bruksanvisningen og katalogene. Bruk av annet verktøy eller tilbehør kan medføre risiko for personskade.

EKSTRA SIKKERHETSFRSKRIFTER FOR STIKKSAGER

- Pass på at av/på-bryteren er av før du setter i støpselet.
- Trekk ut støpselet når pendelstikksagen ikke er i bruk, og når du bytter blad.
- Når du setter på og bytter sagblader, må du alltid følge instruksjonene.
- Du må bare bruke blader som er i perfekt stand.
- Slå alltid av saken før du legger den fra deg.
- Om mulig bør du bruke tvinger eller skrustykke for å holde på arbeidsemnet.
- Strekk deg ikke når du bruker saken. Pass på at du hele tiden står støtt, spesielt på stiger og stillaser.
- Pendelstikksagen skal holdes ved bruk. Hvis det er nødvendig å feste pendelstikksagen til en benk, må du bare bruke godkjent tilleggsutstyr fra Black & Decker.

Ta vare på disse instruksjonene!

DOBBELTISOLERT



Ditt verktøy er dobbeltisolert. Det betyr at alle eksterne metalldele er elektrisk isolert fra strømkilden. Dette oppnås ved at en ekstra bariere plasseres mellom de elektriske og mekaniske delene. Dobbeltisolering betyr øket elektrisk sikkerhet og gjør at maskinen ikke trenger å være jordet. **Merk!** Dobbeltisolering erstatter ikke normal forsiktighet. Isoleringen finnes for å gi øket beskyttelse mot skade som kan oppstå pga. elektrisk isoleringsfeil i maskinen.

SKJØTELEDNING

Skjøteledning opp til 30m kan brukes uten at kraften blir dårligere. Obs! Skjøteledning skal kun brukes dersom dette er absolutt nødvendig. Bruk av feil skjøteledning kan resultere i brann og elektrisk støt. Kontroller at skjøteledningen ikke er skadet.

MILJØ



Når produktet er utslitt, leveres produktet til et egnet oppsamlingssted/kildesortering som finnes i din kommune, eller til et Black & Decker serviceverksted.

SERVICE

Dersom det skulle oppstå feil på maskinen, lever den alltid inn til et autorisert Black & Decker serviceverksted. Se aktuell prisliste/katalog for øvrig informasjon eller kontakt Black & Decker (Norge) A/S. På grunn av forskning og utvikling kan ovenstående spesifikasjoner endres, dette vil ikke bli meddelt separat.

GARANTI OG SERVICE

Black & Decker (Norge) A/S garanterer i henhold til garantivilkår som finnes hos Black & Decker (Norge) A/S. Disse inneholder bl.a: Black & Decker (Norge) A/S garanterer at maskinen er uten material eller fabrikkasjonsfeil ved levering. Garantien gjelder 24 måneder fra levering. Black & Decker påtar seg kostnadsfritt å reparere eller bytte ut maskinen etter eget valg. For å påberope feil som omfattes av garantien skal kjøperen underrette nærmeste Black & Decker autoriserte serviceverksted om feilen innen fjorten dager etter at feilen oppdages. Kjøperen skal kunne fremvise kvittering, faktura eller annet kjøpsbevis som viser hvor og når maskinen ble kjøpt. Kjøperen skal for egen regning levere maskinen udemontert til nevnte serviceverksted eller til kjøpsstedet. For konsumentkjøp gjelder dessuten Kjøpsloven som regulerer forholdet mellom forhandler og kunde.

TILBEHØR

Black & Decker tilbyr en komplett serie av tilbehør. For ytterligere informasjon henvend deg til en Black & Decker forhandler. Bruk bare Black & Decker eller Piranha originaltilbehør.

TEKNISKE DATA

Verktøyets lydnivå er overensstemmende med gjeldende EU-lover. Vi anbefaler at det blir tatt nødvendige sikkerhetstiltak dersom lyden er plagsom. Dette skjer normalt ved et lydnivå som er over 85 dB(A). Produktet ditt har noen eller alle disse funksjonene.

Merk: Denne bruksanvisningen dekker også bestillingsnumre som slutter på en bokstav. På emballasjen finner du informasjon om ditt produkt.

FUNKSJONER

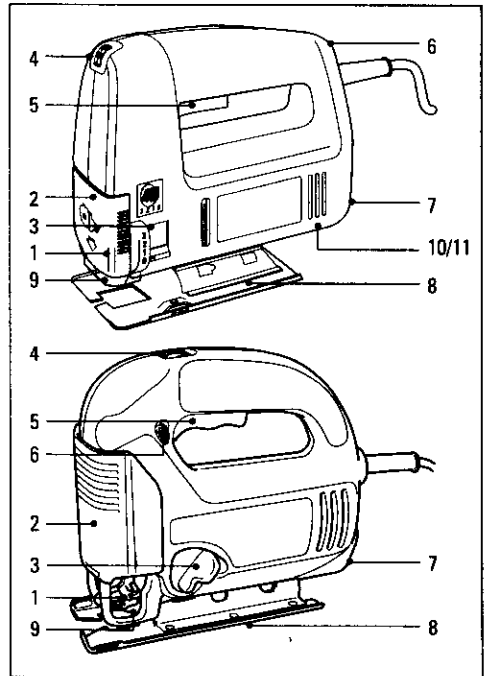

1. Sagbladholder
2. Bladbeskyttelse
3. Regulering for innstilling av pendelbevegelse
4. Elektronisk hastighetsbryter
5. Strømbryter
6. Låseknapp
7. Støvavsug
8. Sagfot

NORGE

9. Støtterulle
10. Holder for sekskantnøkkel
11. Sekskantnøkkel

BRUKE PENDELSTIKKSAGEN

Sagen startes ved å trykke inn strømbryteren (5). Sagen stanses ved å slippe bryteren. Sjekk at bryteren er i AV-posisjon før kontakten settes i veggen. Strømbryteren kan låses ved å trykke inn sperren (6). Sperren frigjøres ved at man trykker på og av strømbryteren en gang til. Frigjør alltid sperren før du drar ut kontakten.

SETTE PÅ SAGBLAD

Modeller med manuelt bladfeste (bruk kun disse bladtyper)

Bruk sekskantnøkkelen som følger med eller en skrustikke. Trekk ut kontakten.

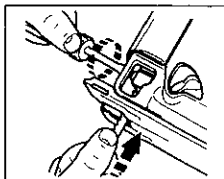

Løse skruer og sett inn bladet så langt det går med tennene framover. Dra til skruene vekselsvis til bladet er i rett posisjon. Dra deretter skruene skikkelig til. Får å løse

bladet, skru skruene en omgang mot klokken.

Modeller med Superlok bladfeste (bruk kun disse bladtyper)

Trekk ut kontakten.

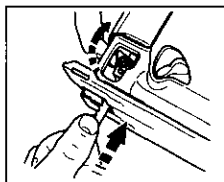

Løft låsebøylen. Sett inn bladet mot den bakre siden så langt det går med tennene framover. Slipp bøylen og bladet er nå skikkelig festet. For å løse bladet, løft bøylen.

ELEKTRONISK HASTIGHETSKONTROLL

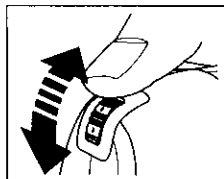

Ved hjelp av den elektroniske hastighetsbryteren (4) kan du stille inn sagen til optimal hastighet for et bestemt materiale. Oversikten som følger

viser anbefalte hastigheter:

Materiale	Hastighetsinnstilling
Tre	6 - maks.
Metall	2 - 3
Aluminium	2 - 5

Materiale	Hastighetsinnstilling
PVC	3 - 4
Keramikk	3 - 5

JUSTERING AV PENDELBEVEGELSE

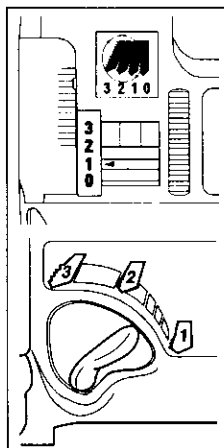

Reguleringen for innstilling av pendelbevegelse (3) benyttes sammen med elektronisk hastighetsjustering for å finne den beste kombinasjonen av bladhastighet og angrepsvinkel, slik at du får riktig hastighet og snitt.

I oversikten nedenfor finner du de pendelinnstillingene som passer best til en del bruksmåter:

KS654PE, KS655PE, KS656PE, 374453

	Tre	Metall	Plast
3	Tykke materialer Rask saging	-	Glassfiber Akryl
2	Kryssfinér Sponplater	Aluminium Ikke jernholdige metaller	Plast
1	Tynne materialer Fint snitt	Platemetall	-

KS745PE, KS755PE, KS765PE

	Tre	Metall	Plast
3	Rask saging	-	Plast
2	Tykke materialer	-	Glassfiber Akryl
1	Kryssfinér Sponplater	Aluminium Ikke jernholdige metaller	-
0	Tynne materialer Fint snitt	Platemetall	-

JUSTERE SAGFOTEN FOR VINKELSKJÆRING

Gjør slik:

Trekk ut støpset.

Løft bladbeskyttelsen (2). Løse opp skruene på fotplaten ved hjelp av sekskantnøkkelen som følger med eller en skrustikke.

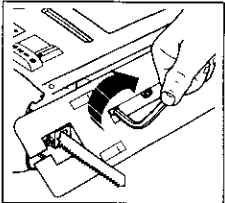
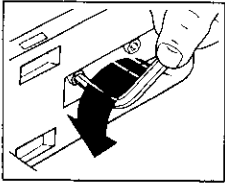

Flytt sagfoten (8) forover og still inn ønsket vinkel i henhold til oversikten, eller flytt sagfoten (8) bakover til de faste posisjonene ved 0°, 15°, 30° eller 45°. Stram skruene. Selv om den

faste graderingen på sålen rekker til de fleste arbeider, kan det av og til være ønskelig å kontrollere vinkelen med en vinkelskala. Lag et testsnitt i et prøvestykke for å kontrollere vinkelen. For å skyve tilbake sålen for saging i rett vinkel, løsne skruene og skyv bunnplaten til den er i 90° vinkel mot bladet. Trekk skruene til samtidig som du trykker bunnplaten noe framover. Ved behov, juster støtterullen enda en gang ved hjelp av den fremre skruen.

STØVAVSUG

For støvavsug kan du kople en støvsuger til pendelstikksagen. En adapter er tilgjengelig som tilleggsutstyr fra Black & Decker.

Gjør slik når du skal sette på adapteren:

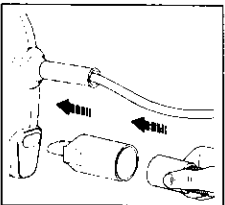

Sett pila på den smale enden av adapteren på linje med pila på baksiden av pendelstikksagen. Skyv inn adapteren og dreid den med klokken. Slangen til støvsugeren passer enten inni eller utenpå

adapteren, avhengig av slangestørrelse. Avsugget blir mer effektivt hvis du trekker ned bladbeskyttelsen (2).

FLISVERN (KS755PE, KS765PE KUN)

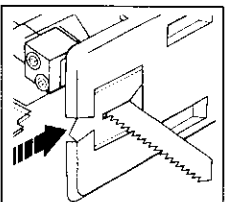

Den smale slissen på flisvernet festes tett inntil bladet, slik at du unngår at materialet fliser seg. Når du skal sette på flisvernet, skyver du det inn på sagfoten fra undersiden. Pakker med 3 flisvern er

tilgjengelig som tilleggsutstyr fra Black & Decker.

TIPS

Parallellanslag

Parallellanslag hjelper deg når du skal sage rette snitt. Det er tilgjengelig som tilleggsutstyr fra Black & Decker.

Sammen med sentrumspinne kan anslaget brukes til saging av sirkler.

Saging i laminater

Bladet skjærer når det går oppover. Derfor kan det bli hakk eller materialet flises. Ved saging gi tynne treplater og plastlaminater bør man bruke et fintannet metallblad og sage fra baksiden av materialet. For å minske risikoen for ødelagte kanter på plastlaminat kan man klemme fast en trefiberskive på hver side av laminatet og deretter sage gjennom alt samtidig. Velg alltid rett blad.

Hulltaking uten pilothull

Sagbladet kan føres direkte ned mot en treoverflate uten pilothull. Marker først ut snittlinjen tydelig. Før sagen framover slik at den oppbøyd delen av sålen hviler mot arbeidsstykket, men med bladet et stykke fra underlaget. Start sagen i denne posisjonen og senk bladet sakte mot arbeidsstykket rett over startpunktet. Senk ned den bakre delen av sålen ned mens du gir, et fast trykk med framdelen av sålen mot arbeidsstykket. Sagbladet arbeider seg nå sakte ned i materialet. Skyv ikke sagen framover langs snittlinjen før sagbladet har arbeidet seg helt gjennom materialet og sålen ligger plant mot underlaget.

Saging av metall

Din stikksag kan brukes ved saging av tynne stålplater, ikke jernholdige metaller som kobber, messing og aluminium etc. Ved saging av tynnere plater anbefales at man bruker en tre- eller plywoodplate under platen som støtte for å få et finere sagsnitt og unngå vibrasjoner slik at platen går i stykker ved sagingen. Platen og trestykket sages samtidig. Ikke tving bladet inn i metallet, da slites bladet unødvendig fort og motoren kan skades. Å sage i metall tar lengre tid enn å sage tykke trestykker. Legg et tynt lag med olje langs den tenkte saglinjen før du begynner å sage. Velg alltid riktig sagblad.

Rengjøring

Trekk ut kontakten. Bruk kun en mild såpe og en fuktig klut ved rengjøring. Mange rengjøringsmidde inneholder kjemikalier som kan skade platen. Bruk aldri bensin, terpentin, aceton, eller lignende produkter. Sjekk at det ikke kommer væske inn i maskinen, senk heller ikke maskinen ned i noen form for væske.

NORGE

VEDLJEHOLD

- Hvis du utøver for mye trykk på sagen, kan ikke pendelbevegelsen gå fritt, og sageeffekten blir dårligere.
- Etter bruk i lange perioder på lav pendelinnstilling, bør du la saken gå ved maksimal hastighet i 3 minutter, slik at den blir avkjølt fortere.

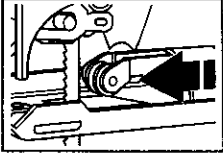

Smør mellom støtterullen (9) og stålfestebraketten på begge sider med en dråpe olje. Dette vil forlenge rullens levetid.

CEUTFØRELSEBEKREFTELSE

Vi bekrefter at verktøyene: **KS654PE, KS655PE, KS656PE, KS745PE, KS755PE, KS765PE, 374453** er overens med 89/392/EEC, 89/336/EEC, EN55014, 73/23/EEC, EN55104, EN50144, EN61000
Veid lydtrykk er 96dB (A)
Veid lydeffekt er 88/109dB (A)
Hånd/Arm veid vibrasjon er $6.3 / < 2.5 \text{m/s}^2$

A handwritten signature in black ink, appearing to read 'Brian Cooke'.

Brian Cooke - Director of Engineering
Black & Decker Ltd, Spennymoor, County Durham
DL166JG, United Kingdom

Manual do utilizador de serras de recorte pendulares

INSTRUÇÕES DE SEGURANÇA

Atenção! Quando estiver a utilizar ferramentas eléctricas, deve sempre tomar em consideração todas as precauções básicas de segurança para evitar o risco de incêndio, choque eléctrico e danos pessoais.

Para uma utilização segura

- **Mantenha sempre limpa a área de trabalho.** Áreas de trabalho desarrumadas podem implicar acidentes.
- **Ter em atenção ao ambiente do local de trabalho.** Não deve expôr as ferramentas eléctricas à chuva nem usá-las em locais húmidos ou molhados. Mantenha a sua área de trabalho bem iluminada. Não usar as ferramentas eléctricas onde haja risco de incêndio ou explosão.
- **Previna-se contra choques eléctricos.** Evitar o contacto do corpo com superfícies ligadas à terra (tubos, irradiadores, frigoríficos, etc.).
- **Mantenha as crianças afastadas.** Não as deve deixar mexer nas ferramentas ou na extensão de cabo. Todos os visitantes devem ser mantidos afastados da área de trabalho.
- **Guarde as ferramentas.** Sempre que não estiverem em uso, as ferramentas devem ser guardadas em locais secos e seguros (com fechadura) longe do alcance das crianças.
- **Não force a ferramenta.** Fará melhor o seu trabalho e de um modo mais seguro se for utilizada segundo a sua função.
- **Use a ferramenta correcta.** Não utilize ferramentas ou acessórios para amadores em trabalhos pesados que exigem serras profissionais. Não utilize ferramentas para trabalhos que não são indicados; por exemplo, não use uma serra circular para cortar ramos ou troncos.
- **Vista-se adequadamente.** Não use roupas folgadas ou bijutaria pois podem ficar presas nas partes móveis da serra. É recomendado o uso de luvas de borracha e calçado anti-derrapante (sola de borracha) quando trabalhar no exterior. Se tiver o cabelo comprido apanhe-o ou use uma protecção.
- **Use óculos de segurança.** Use uma máscara ou óculos de protecção sempre que a operação origine muito pó ou seja efectuada em locais fechados.
- **Não maltrate o cabo.** Não deverá nunca transportar a ferramenta pelo cabo, nem deverá puxar por este para desligá-la da corrente. Mantenha o cabo afastado do calor, óleo e bordos afiados.
- **Fixe a peça a trabalhar.** Use grampos ou um dispositivo para sustentar a sua peça de trabalho.

É mais seguro do que usar a sua mão, e fica assim com ambas as mãos livres para manusear a sua serra.

- **Não se incline demasiadamente.** Mantenha-se numa posição de pé e bem equilibrada.
- **Faça uma manutenção cuidada das ferramentas.** Mantenha as ferramentas afiadas e limpas para que funcionem melhor e com maior segurança. Siga as instruções no que se refere à lubrificação e substituição dos acessórios. Inspeccione periodicamente os cabos e, se verificar que estes estão danificados, mande-os reparar num centro de assistência técnica. Mantenha as mãos secas, limpas e sem óleo nem gordura.
- **Desligue as ferramentas.** Desligue as ferramentas quando não as estiver a utilizar, antes de as mandar para o centro de assistência técnica e quando estiver a substituir acessórios (por exemplo: lâminas, brocas e cortantes).
- **Retire as chaves reguladoras e as chaves de porcas.** Verifique se retirou da ferramenta as chaves reguladoras e as chaves de porcas, antes de a ligar.
- **Evite ligar a serra inadvertidamente.** Não transporte uma ferramenta ligada à corrente com dedo no interruptor. Certifique-se de que o interruptor está desligado antes de ligar a ficha do cabo da serra à tomada de corrente.
- **Utilize cabos de extensão para utilização ao ar livre.** Quando utilizar uma ferramenta ao ar livre, utilize apenas cabos marcados e concebidos para tal.
- **Mantenha-se atento.** Esteja atento ao que está a fazer. Seja cuidadoso. Não trabalhe se estiver cansado.
- **Coloque o equipamento de extracção de poeiras.** Se as ferramentas estiverem preparadas para a colocação do extractor de poeiras, certifique-se de que este está bem colocado e a ser bem utilizado.
- **Verifique se existem componentes danificados.** Quando pretender utilizar de novo uma ferramenta, verifique prévia e cuidadosamente se o resguardo ou qualquer outro componente estão danificados, de forma a saber se a serra pode funcionar eficazmente e com segurança. Verifique o alinhamento e as juntas dos componentes móveis; veja se estes estão partidos ou mal montados, e tenha em atenção quaisquer outras condições que possam afectar o bom funcionamento da serra. O resguardo ou os componentes danificados deverão ser reparados ou substituídos num centro de assistência técnica, salvo indicação em contrário, dada neste manual de instruções. Mande substituir os interruptores defeituosos num centro

PORTUGUÊS

de assistência autorizado. Não utilize a ferramenta se o interruptor estiver danificado.

- **Atenção!** A utilização de acessórios não recomendados neste manual de instruções pode constituir um risco para segurança do utilizador.
- **Deixe a reparação da ferramenta a cargo de um técnico especializado.** Este aparelho eléctrico está em conformidade com as principais regras de segurança. As reparações só devem ser efectuadas por técnicos especializados e com peças de origem, pois caso contrário, o utilizador poderá ser alvo de danos pessoais graves.

INSTRUÇÕES DE SEGURANÇA ADICIONAIS PARA SERRAS DE RECORTE

- Certifique-se de que o interruptor de ligar/desligar se encontra desligado antes de ligar a serra de recorte à corrente.
- Desligue a serra de recorte da tomada de corrente quando esta não está a ser utilizada e quando mudar a lâmina de corte.
- Quando colocar e mudar lâminas de corte, siga sempre as instruções.
- Utilize apenas lâminas em bom estado.
- Desligue sempre a serra de recorte antes de a pousar.
- Se possível, utilize grampos ou um torno para fixar a peça de trabalho.
- Não se incline demasiado sobre a peça, mantenha os pés bem assentes e mantenha sempre o equilíbrio, especialmente quando se encontrar em escadas e em andaimes.
- Utilize a serra de recorte apenas como ferramenta manual. Se necessário poderá fixar a serra de recorte oscilante numa bancada, utilizando um acessório da Black & Decker.

Guarde estas instruções!

ISOLAMENTO DUPLO

 A ferramenta está duplamente isolada, o que significa que todas as peças metálicas externas estão isoladas da tomada de alimentação. Este isolamento duplo obtém-se por meio de uma camada de material de isolamento, colocada entre as peças eléctricas e mecânicas. Assim, a ferramenta não necessita de ser ligada à terra. **Nota:** O isolamento duplo não substitui as precauções de segurança normais, que devem ser cumpridas durante a utilização desta ferramenta. O sistema de isolamento serve como protecção adicional contra ferimentos

resultantes de uma possível falha no isolamento eléctrico interno da ferramenta.

SEGURANÇA ELÉCTRICA

Assegure-se que a fonte de energia é igual à voltagem indicada na placa de características. Esta máquina é fornecida com um cabo de dois fios condutores.

EXTENSÕES DE CABO

Pode utilizar até 30 metros (100 pés) de cabo de extensão com dois fios condutores da Black & Decker, sem que isso implique uma perda de potência.

FERRAMENTAS VELHAS E O MEIO AMBIENTE



Se algum dia quiser substituir a sua ferramenta ou chegar à conclusão de que esta já não tem nenhuma utilidade, pense na protecção do meio ambiente. Os centros de assistência técnica da Black & Decker aceitam as suas ferramentas antigas, destruindo-as de uma forma ecologicamente segura.

GARANTIA BLACK & DECKER

Se esta serra apresentar algum defeito de material ou fabrico, dentro dos 24 meses seguintes à data da sua aquisição, a Black & Decker garante quer a reparação, por substituição das peças defeituosas, quer a eventual substituição da própria serra, sem quaisquer encargos desde que:

- A serra seja entregue em qualquer centro de assistência autorizado da Black & Decker acompanhada de um documento comprovativo da sua compra.
- A serra tenha sido utilizada de acordo com a sua especificação profissional ou amadora.
- A serra não tenha sido utilizada para trabalhos profissionais se estiver catalogada para uso amador.

Não tenha sido tentada qualquer reparação por pessoal não autorizado pela Black & Decker.

SERVIÇO PÓS-VENDA DA BLACK & DECKER

A Black & Decker tem à sua disposição, a nível nacional, uma rede de assistência técnica, delegação própria, concessionários e reparadores autorizados, cujo objectivo é prestar-lhe um serviço excelente e reparações rápidas, onde poderá, também, encontrar os acessórios e peças necessárias para que possa usufruir de todas as potencialidades da sua serra. Peças ou acessórios não genuínos Black & Decker podem danificar ou reduzir as capacidades da sua serra e pôr em perigo a sua utilização. A garantia da serra pode ser afectada em tais circunstâncias.

A NOSSA POLÍTICA DE ASSISTÊNCIA PÓS-VENDA

É objectivo da Black & Decker que os seus clientes estejam totalmente satisfeitos, quer com os seus produtos quer com o seu serviço pós-venda. Para tanto não hesite em contactar o centro de assistência mais próximo da sua área sempre que entender necessário.

ACESSÓRIOS

O desempenho da sua serra depende em muito dos acessórios que utilizar. A Black & Decker garante um padrão de qualidade elevado no fabrico dos seus acessórios, que foram concebidos para garantir um máximo rendimento da sua ferramenta. Ao adquiri-los, está a garantir um melhor rendimento da sua serra.

DADOS TÉCNICOS

O nível de pressão sonora desta ferramenta está de acordo com a legislação da CEE. Recomenda-se a utilização de meios apropriados para protecção dos ouvidos, se o nível do ruído se tornar incómodo. Isto equivale normalmente a uma pressão superior a 85dB (A).

Nota: Este manual é ainda válido para números de catálogo que possuam uma letra como sufixo. Ver a embalagem da serra para detalhes sobre o produto. Black & Decker reserva-se o direito de alterar as características dos seus produtos sem aviso prévio.

CARACTERÍSTICAS

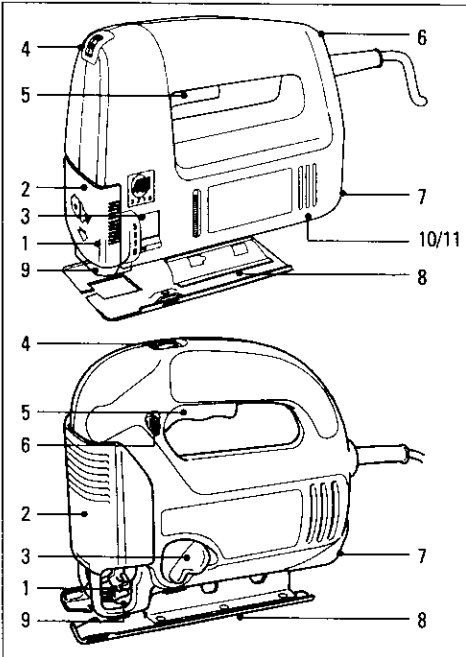

1. Suporte da lâmina
2. Resguardo
3. Ajuste do movimento pendular
4. Botão de controle electrónico da velocidade
5. Interruptor de ligar/desligar
6. Botão de bloqueio
7. Recolha de poeiras
8. Base
9. Cilindro guia
10. Suporte da chave allen
11. Chave allen

FUNCIONAMENTO DA SERRA DE RECORTE PENDULAR

Para ligar a sua serra, aperte totalmente o interruptor (5). Para desligar, solte-o. Ao ligar a serra verifique se o interruptor está desligado (OFF). Quando é necessário funcionamento em contínuo, aperte o interruptor e seguidamente, pressione o botão de bloqueio (6). Para desligar a serra pressione e solte o interruptor. Desactive sempre a função contínua antes de desligar a máquina da corrente.

COLOCAÇÃO DA LÂMINA DE CORTE

Modelos de mudança manual da lamina (use apenas este tipo de lamina)

Utilize a chave Allen fornecida ou uma chave de parafusos. Desligue a serra da corrente.

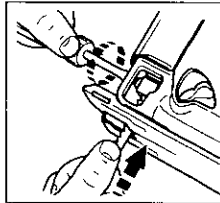

Aliviando os parafusos e certificando-se que os dentes da lâmina estão voltados para a frente, empurre a haste até ao máximo que puder dentro do suporte da lâmina, aperte firmemente.

Para soltar a lâmina, dê uma volta para a esquerda.

Mudança Superlock da lamina (use apenas este tipo de lamina)

Desligue a serra da corrente.

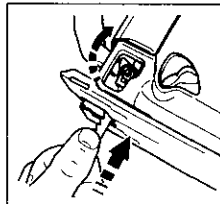

Levante a patilha. Verifique se a lâmina tem os dentes voltados para a frente e introduza-a ao máximo no suporte. Baixe a patilha e a lâmina ficará fixa. Para retirar a lâmina, levante a patilha.

AJUSTE ELECTRÓNICO DA VELOCIDADE

O botão de controle electrónico da velocidade (4) permite a definição exacta da melhor velocidade para

PORTUGUÊS

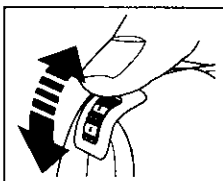

determinado material.

A velocidade recomendada encontra-se referida no seguinte quadro:

Material	Definição de velocidade
Madeira	6-máx.
Metal	2-3
Alumínio	2-5
PVC	3-4
Cerâmica	3-5

AJUSTE DO MOVIMENTO PENDULAR

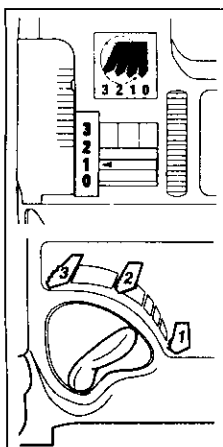

O ajuste do movimento pendular (3) é utilizado em conjunto com o ajuste eletrónico da velocidade para definir a melhor combinação de velocidade e agressividade da lâmina, de modo a obter a gama de corte e acabamento desejado.

A melhor definição do movimento pendular para determinadas aplicações encontra-se referida no seguinte quadro:

KS654PE, KS655PE, KS656PE, 374453

Madeira	Metal	Plástico
3 Peças de trabalho grossas Cortes rápidos	-	Fibra de vidro Acrílico
2 Cartão Contraplacado	Alumínio Metais não ferrosos	Plástico
1 Peças de trabalho finas Cortes finos	Folha de metal -	

KS745PE, KS755PE, KS765PE

Madeira	Metal	Plástico
3 Cortes rápidos	-	Plástico
2 Peças de trabalho grossas	-	Fibra de vidro Acrílico

KS745PE, KS755PE, KS765PE

	Madeira	Metal	Plástico
1 Cartão Contraplacado	Alumínio Metais não ferrosos	-	
0 Peças de trabalho finas Cortes finos	Folha de metal	-	

AJUSTE DA BASE DA SERRA PARA CORTE ANGULAR

Proceda da seguinte forma:

Desligue a ficha da tomada.

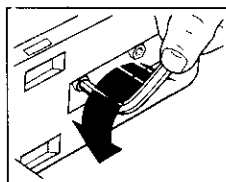

Eleve a cobertura de recolha de aparas. Liberte os parafusos que se encontram na placa de base, utilizando a chave Allen fornecida ou uma chave de parafusos.

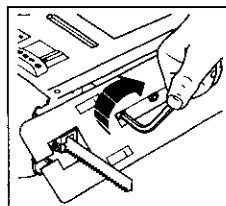

Mova a base (8) para a frente e defina o ângulo desejado de acordo com a escala ou mova a base (8) para trás de modo a fixá-la nos ângulos pré-definidos de 0°, 15°, 30° ou 45°. Aperte os

parafusos. Certifique-se de que marcou o ângulo de corte pretendido. Faça um teste numa madeira velha para acertar o ângulo. Para voltar a colocar a base numa posição perpendicular à lâmina, proceda de modo inverso ao explicado anteriormente, de modo a obter um ângulo de 90°. Se necessário faça um ajustamento usando apenas o parafuso frontal.

SISTEMA DE RECOLHA DE POEIRAS

Para uma recolha de poeiras mais eficiente poderá ligar um aspirador à serra de recorte. A Black & Decker coloca à sua disposição um adaptador para esse propósito.

Para colocar o adaptador, proceda da seguinte forma:

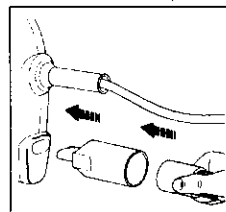

Alinhe a seta que se encontra na extremidade mais fina do adaptador com a seta que se encontra na traseira da serra de recorte.

Pressione o adaptador e rode-o no sentido dos ponteiros do relógio. O tubo do aspirador poderá ser

introduzido no interior, ou de modo a cobrir o adaptador, dependendo do diâmetro do tubo. Para uma recolha de poeiras mais eficiente, baixe a cobertura de recolha de aparas (2). Este procedimento melhorará o fluxo de ar.

DISPOSITIVO ANTI-ESTILHAÇOS (KS755PE, KS765PE APENAS)

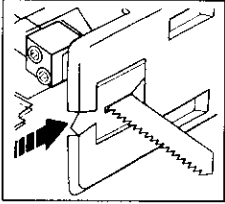

A ranhura estreita do dispositivo anti-estilhaços, que poderá ser introduzido perto da lâmina, evita o estilhaçar da peça de trabalho. Para introduzir o dispositivo anti-estilhaços,

faça-o deslizar para a base, a partir da sua zona inferior. A Black & Decker coloca à sua disposição conjuntos suplementares de 3 dispositivos anti-estilhaços.

CONSELHOS DE UTILIZAÇÃO

Guia paralela

A guia paralela ajuda a efectuar cortes ao longo das fibras da madeira. A Black & Decker coloca à sua disposição este acessório. Quando a guia paralela é utilizada em conjunto com um pino central, pode ainda ser utilizada como guia para corte de círculos.

Corte de materiais laminados

As lâminas cortam no seu movimento ascendente pelo que é na face do material que há tendência para estilhaçar qualquer laminado. Ao cortar madeiras ou plásticos laminados, use uma lâmina de dente fino para metal e corte no lado oposto à face "boa" do material. Para minimizar a possibilidade de projecção de estilhaços, aperte um pedaço de madeira em ambos os lados da peça a cortar, e corte todo o conjunto. Escolha sempre a lâmina correcta para cada tarefa.

Corte de mergulho

A lâmina pode ser introduzida directamente na superfície a ser cortada, sem recurso a um furo-piloto. Meça e marque claramente a superfície onde vai executar o corte. Incline a serra para a frente de modo a que as extremidades arredondas da base ou sapata estejam apoiadas na superfície mas, com a lâmina bem afastada. Ligue a máquina e aproxime-a da superfície, no ponto exacto onde efectuar o corte. Empurre a parte traseira da base na direcção da peça, exercendo uma pressão constante.

Corte de metais

A sua serra pode ser usada para corte de metais ferrosos tais como chapas finas de ferro, ou não-ferrosos, tais

como cobre, latão alumínio, etc... Aconselha-se, no corte de chapas finas, a utilização de um pedaço de madeira sob a peça, de modo a reduzir a vibração e conseguir um corte mais perfeito. Não force a lâmina durante o corte pois, irá reduzir a eficácia e duração quer da lâmina quer do motor. O corte de metal é um tipo de corte que demora mais tempo que o corte de madeira e como tal, não deve ser apressado. Deite um fio de óleo ao longo da linha de corte a seguir. Escolha sempre a lâmina correcta para o corte que vai efectuar.

Limpeza

Desligue a serra da corrente. Use um sabão suave e um pano húmido para limpeza da serra. A maioria dos produtos de limpeza domésticos, contém substâncias químicas que podem danificar o corpo plástico. Também não deve utilizar diluentes, vernizes ou petróleos para esse efeito. Não deixe que nenhum líquido entre para o interior da serra e nunca a mergulhe em líquido algum.

CUIDADOS COM A FERRAMENTA

- Uma força excessiva sobre a serra limitará o movimento oscilante e reduzirá a eficácia do corte.
- Após a utilização da serra por longos períodos, com definições de curso baixas, deixe-a funcionar durante 3 minutos, à velocidade máxima, para que possa arrefecer.

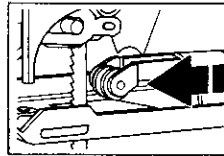

Para prolongar a vida útil do cilindro deverá efectuar a lubrificação da zona existente entre o cilindro-guia (9) e o suporte de montagem em aço, colocando uma gota de óleo em ambos os lados.

CE DECLARAÇÃO DE CONFORMIDADE

Declaramos que os produtos: **KS654PE, KS655PE, KS656PE, KS745PE, KS755PE, KS765PE, 374453** estão de acordo com 89/392/EEC, 89/336/EEC, EN55014, 73/23/EEC, EN55104, EN50144, EN61000 Pressão sonora 96dB (A) Potência sonora 88/109dB (A) Vibração 6.3f/ $2.5m/s^2$

Cooke

Brian Cooke - Engenheiro responsável
Black & Decker Ltd, Spennymoor, County Durham
DL166JG, United Kingdom

Black & Decker reserva-se o direito de alterar as características dos seus produtos sem aviso prévio.

Heiluripistosahan käyttöohje

TURVALLISUUSOHJEET

Varoitus! Käytettäessä sähkötyökaluja tulee näitä perusohteja aina noudattaa. Perusohteiden noudattaminen vähentää sähköiskujen, henkilövaurioiden ja tulipalon riskiä. Lue käyttöohje tarkkaan ennen kuin otat työkalun käyttöön ja säilytä se. Noudata näiden ohjeiden lisäksi Työsuojeluhallituksen ohjeita.

- **Pidä työskentelyalue siistinä.** Poista mahdolliset esteet vältyäksesi vaurioilta.
- **Ajattele työskentelyalueen vaikutusta työhösi.** Älä altista sähkötyökaluja sateelle äläkä käytä niitä kosteissa tai märissä paikoissa. Järjestä työalueelle hyvä valaistus. Älä käytä sähkötyökaluja palavien nesteiden tai kaasujen läheisyydessä.
- **Suojaa itsesi sähköiskuilta.** Vältä kontaktia sähköä johtaviin esineisiin (esim. putkiin, pattereihin, liesiin, jääkaappeihin). Erityisolosuhteissa (esim. suuri kosteus, metallipölyn synty jne.) voit lisätä turvallisuuttasi esikytkemällä maadoituskytkimen.
- **Pidä lapset poissa työskentelyalueelta.** Älä anna ulkopuolisten koskettaa sähkötyökalua tai sen johtoa. Kaikkien tulee pysytellä poissa työskentelyalueelta.
- **Säilytä työkalu hyvin.** Kun et käytä sähkötyökalua, säilytä sitä kuivassa paikassa. Huolehdi siitä, että paikka on lukittu ja niin korkealla, etteivät lapset ylety sinne.
- **Älä ylikuormita työkalua.** Työskentelysi on turvallisempaa, kun käytät työkalua oikein.
- **Käytä oikeaa työkalua.** Käytä työkalua ainoastaan sellaiseen työhön, johon se on tarkoitettu. Esim. älä sahaa käsipyörösahalla oksia tai polttopuita.
- **Pue itsesi oikein.** Älä käytä löysiä vaatteita tai koruja. Ne voivat tarttua liikkuviin osiin. Käytä ulkona työskennellessäsi kumihansikkaita ja liukumattomia kenkiä. Jos sinulla on pitkät hiukset, käytä hiusverkkoa.
- **Käytä suojalaseja.** Käytä suojalaseja estää ksesi lastujen lentämisen silmiisi. Ne voivat aiheuttaa vahinkoa näöllesi. Mikäli työstäessä syntyy paljon pölyä, käytä kasvosuojaa.
- **Huolehdi sähköjohdon kunnosta.** Älä koskaan kanno sähkötyökalua johdosta äläkä irrota pistoketta seinästä vetämällä johdosta. Älä altista sähköjohtoa kuumuudelle, öljylle tai teräville reunoille.
- **Kiinnitä työstökappale kunnolla.** Käytä ruuvipuristinta tai ruuvikappaletta, jotta työstökappale pysyy kunnolla kiinni. Näin saat molemmat kädet vapaaksi työhön.
- **Älä kurottele.** Seiso tukevasti ja tasapainossa.
- **Hoida työkalua huolella.** Pidä työkalu terävänä ja

puhtaana. Seuraa ohjeita työkalun hoidosta ja vaihdosta. Tarkista johdon kunto säännöllisesti, ja mikäli se on rikki, vie se johonkin tunnettuun ammattiliikkeeseen korjattavaksi. Tarkista myös jatkojohto säännöllisesti ja vaihda se, mikäli se on vahingoittunut. Pidä kahva kuivana ja puhtaana äläkä altista sitä öljylle ja rasvalle.

- **Ota pistoke pois seinästä,** kun kone ei ole käytössä, kun huollat sitä tai kun vaihdat koneeseen tarvikkeita.
- **Poista avaimet.** Poista säätöavaimet ja asennustyökalut koneesta ennen kuin käynnistät sen.
- **Vältä tahatonta käynnistämistä.** Älä kanno konetta sormet virrankatkaisijalla sen ollessa kytkettyä seinään. Tarkista, että virrankatkaisija on pois päältä laittaessasi pistokkeen seinään.
- **Jatkojohdot ulkokäytössä.** Ulkona työskennellessä tulee aina käyttää ulkokäyttöön valmistettuja ja siten merkittyjä jatkojohtoja.
- **Ole tarkkaavainen.** Keskeytä työhösi. Käytä tervettä järkeä. Älä käytä sähkötyökalua ollessasi väsynyt.
- **Tarkista, että sähkötyökalu on kunnossa ennen kuin laitet johdon seinään.** Ennen koneen ottamista jatkuvaan käyttöön tarkista turvalaitteet ja koneen osat. Näin varmistat, että kone toimii niin kuin pitää ja täyttää sille asetetut vaatimukset. Tarkista, että liikkuvat osat toimivat moitteettomasti eivätkä jää kiinni mihinkään, että kaikki osat ovat kunnossa ja ne on oikein asennettu, ja että muut olosuhteet, jotka voivat vaikuttaa käyttöön, ovat kunnossa. Vika suojaajärjestelmässä tai jokin viallinen osa tulee vaihtaa tai korjata jossain tunnetussa ammattiliikkeessä, mikäli käyttöohjeessa ei toisin sanota. Viallinen virrankatkaisija vaihdetaan ammattiliikkeessä. Älä käytä sähkötyökalua, mikäli virrankatkaisija ei toimi kunnolla.
- **Turvallisuudeksesi.** Käytä vain niitä lisävarusteita ja -laitteita, joita suositellaan käyttöohjeessa ja tuotekuvastossa. Jonkin muun laitteen käyttö saattaa aiheuttaa henkilövahinkoja.

LISÄTURVALLISUUSOHJEITA PISTOSAHOILLE

- Varmista, että virrankatkaisija on pois päältä, ennen kuin liität heiluripistosahan virtalähteeseen.
- Irrota pistoke virtalähteestä silloin kun saha ei ole käytössä ja vaihtaessasi terää.
- Noudata aina ohjeita kiinnittäessäsi ja vaihtaessasi sahanteriä.
- Käytä ainoastaan hyväkuntoisia teriä.
- Varmista, että virrankatkaisija on pois päältä, kun lakkaat käyttämästä sahaa.

- Mikäli mahdollista, käytä kiinnittimiä tai ruuvipuristinta, jotta työstökappale pysyy paikallaan.
- Älä kurottele, vaan seiso tukevasti ja tasapainossa, erityisesti, jos seisot tikapuilla tai telineellä.
- Käytä heiluripistosahaa ainoastaan käsityökäluna.

Säilytä nämä ohjeet!

KAKSOISERISTYSTY



Työkälusi on kaksoiseristetty. Se tarkoittaa sitä, että kaikki ulkoiset metalliosat on sähköisesti eristetty virtalähteestä. Tämä tapahtuu laittamalla eristyskaide sähköisten ja mekaanisten osien väliin. Tällöin työkalun maadoittaminen ei ole tarpeen.

Huomi! Kaksoiseristys ei korvaa normaalia varovaisuutta. Eristys on tehty työkalun suojaamiseksi vauriolta, joka aiheutuu työkalun sisäisestä sähköisestä eristysviasta.

JATKOJOHTO

Työkälun kanssa voidaan käyttää jopa 30m pitkää jatkojohtoa ilman tehohävikkiä. Huomi! Jatkojohtoa tulee käyttää vain, jos se on ehdottoman tarpeellista. Viallisen jatkojohdon käyttäminen voi johtaa tulipaloon ja sähköiskuun. Käyttäessäsi jatkojohtoa varmistu siitä, ettei se ole vaurioitunut.

YMPÄRISTÖ



Kun koneesi on käytetty loppuun, älä heitä sitä tavallisten roskien mukana pois, vaan vie se paikkakuntasi kierrätyskeskukseen tai jätä valtuutettuun Black & Deckerin huoltopisteeseen.

HUOLTO

Mikäli koneeseen tulee vikaa, jätä se aina Black & Deckerin valtuuttamaan huoltopisteeseen korjattavaksi. (Tietoja saat uusimmasta tuoteluettelostamme/hinnastostamme tai ota yhteyttä Black & Decker Oy:hyn). Jatkuvan tuotekehittelyn seurauksena nämä tiedot saattavat muuttua. Niistä emme ilmoita erikseen.

TAKUU

Ympäri maan sijaitsevilta Black & Deckerin huoltoilikeiltä saat aina huoltoa koneeseesi. Kuinka menetellä, siitä tarkemmin alla. Meillä on kunnia tarjota Sinulle erinomaista huoltoa, nopeita korjauksia sekä laaja ja hyvä varaosavaliokoima. Tule käymään huoltoilikeissämme ja kokeile!

TAKUUN SISÄLTÖ

Black & Decker Oy takaa, että laitteessa ei ollut materiaali- tai valmistusvikaa silloin, kun laite

toimitettiin ostajalle. Takuu ei kata ostajan tavallisesti hoitamia asennus- tai säätötoimenpiteitä, laitteen tavanomaisesta käytöstä johtuvaa kulumista tai muutosta, normaalia huoltoa tai käyttöohjeiden vastaisesta laitteen hoidosta tai käytöstä, laitteen hoitamatta jättämisestä, ylläpiduksesta, tavanomaista intensiivisemmästä käytöstä tai muusta epätavallisesta käyttämisestä, uudelleen rakentamisesta, muuttamisesta tai muusta asiattomasta toimenpiteestä taikka muusta sellaisesta ostajan toimenpiteestä johtuvaa virhettä. Takuu on voimassa 24kk ostopäivästä. Edellytyksenä takuuetujen saamiselle on, että ostaja ilmoittaa virheestä lähimmälle Black & Decker Oy:n valtuuttamalle korjaamolle 14 päivän kuluessa virheen ilmenemisestä tai siitä, kun ostajan olisi pitänyt huomata laitteessa olevan virheen. Ostajan on tällöin esitettävä laitteen ostoajankohtaa ja -paikkaa osoittava kuitti, lasku tai muu ostotodistus. Ostaja on velvollinen omalla kustannuksellaan toimittamaan laite purkamattomana sanottuun korjaamoon. Kulutuskäytön osalta noudatetaan lisäksi jälleenmyyjän ja kuluttajan välillä kuluttajasuojalain säännöksiä.

OHJEET VIAN SATTUESSA

Toimita kone mahdollisimman pian Black & Deckerin valtuuttamaan korjaamoon. Mikäli laitteessasi on vielä takuu voimassa (24kk ostopäivästä), toimita ostokuitti tai takuutodistus koneen mukana huoltoon. Black & Decker Oy vastaa siitä, että laite, jossa on takuun kattama virhe korjataan ilman kustannuksia ostajalle tai vaihdetaan uuteen laitteeseen Black & Decker Oy:n valinnan mukaan. Laitteen korjauksen tai vaihtoehtoisesti vaihdon lisäksi Black & Decker Oy:llä ei ole muuta laitteeseen liittyvää vastuuta lukuunottamatta vastuuta tahallisesti tai törkeästä huolimattomuudesta aiheutetusta vahingosta. Black & Decker Oy ei kuitenkaan missään olosuhteissa vastaa seurannais- tai välillisistä vahingoista. Mikäli kulloinkin voimassa olevan lain tai vallitsevan oikeuskäytännön nojalla katsottaisiin, että Black & Decker Oy:n vastuu olisi näissä takuuehdoissa tarkoitettua laajempi, on näihin takuuehtoihin sisältyvät vastuunrajoitukset lain tai oikeuskäytännön sallimissa rajoissa kuitenkin otettava huomioon mahdollista korvausvelvollisuutta tai korvauksen määrää rajoittavina ehtoina.

TARVIKKEET

Black & Decker tarjoaa täydellisen sarjan tarvikkeita koneeseesi. Lisätietojen saamiseksi ota yhteyttä

SUOMI

lähimpään Black & Deckerin jälleenmyyjään. Käytä vain Black & Deckerin tai Piranhan alkuperäisiä tarvikkeita.

TEKNISETTIEDOT

Työkalun melutaso vastaa voimassa olevia EU-säädöksiä. Suosittelemme lisäturvallisuustoimenpiteitä, jos äänitaso kohoa epämiehyttäväksi. Näin käy yleensä, kun ääni nousee yli 85dB (A).

Huom: Tämä käyttöohje kattaa myös tuotenumerot, jotka päättyvät kirjaimen. Katso pakkauksesta laitettasi koskevia tietoja.

OSAT

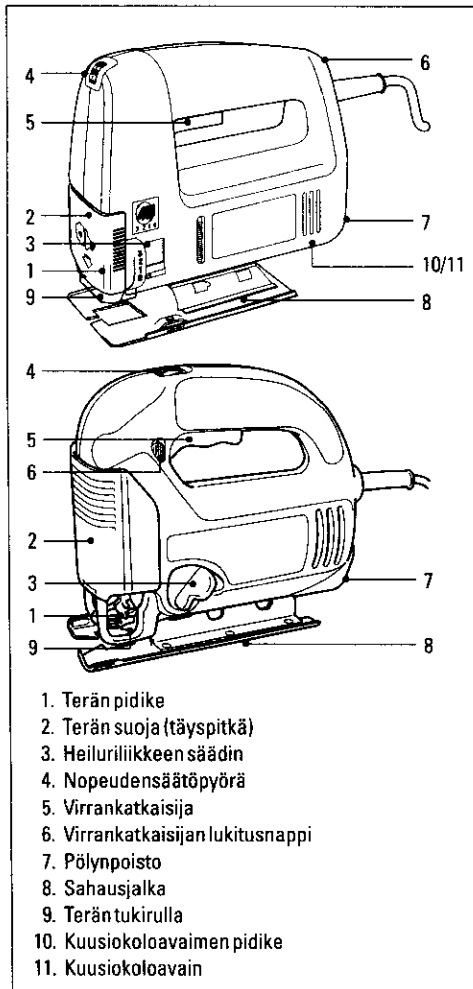

HEILURIPISTOSAHAN KÄYTTÖ

Saha käynnistyy painamalla virrankatkaisijasta (5). Saha pysähtyy irrottamalla virrankatkaisija. Pidä huoli, ettei virrankatkaisija ole päällä, kun kytket pistokkeen virtalähteeseen. Virrankatkaisija voidaan lukita päälle painamalla lukitusnappia (6). Lukitusnappi vapautetaan painamalla kerran edestakaisin virrankatkaisija päälle ja pois päältä. Älä koskaan vapauta katkaisijaa, ennen kuin pistoke on irrotettu virtalähteestä.

SAHANTERÄN ASENNUS

Mallit, joissa terä kiinnitetään kuusiokoloa-vaimella (käytä vain näitä teriä  )

Käytä kuusiokoloavainta (kuuluu toimitukseen) tai ruuviavainta. Irrota pistoke virtalähteestä.

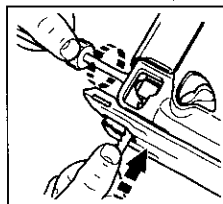

Löysää kaksi ruuvia ja työnnä terä niin syvälle kuin se menee hammastettu puoli eteenpäin. Kiristä ruuveja vuorotellen kunnes terä on oikeassa asennossa. Kiristä ruuvit hyvin.

Irrottaaksesi terän, käännä ruuveja yksi kierros vastapäivään.

Mallit, joissa on Superlok -teräkiinnitys (käytä vain näitä teriä )

Irrota pistoke virtalähteestä.

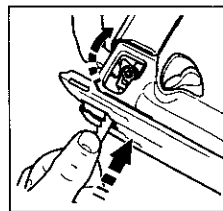

Nosta lukkosinkilää. Laita terä paikalleen takaosaa vasten niin pitkälle kuin terä menee hammastettu puoli eteenpäin. Päästä sinkilä, terä on nyt oikein paikallaan. Irrottaaksesi terän, nosta sinkilää.

ELEKTRONINEN NOPEUDENSÄÄTÖ

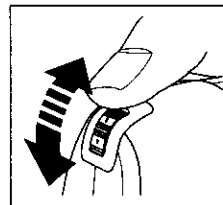

Elektronisella nopeudensäätöpyörällä (4) säädetään työstömateriaalille parhaiten sopiva nopeus.

Alla olevassa taulukossa on esitetty suositeltavat nopeudet:

Materiaali	Nopeusasetus
Puu	6 - max
Metalli	2 - 3
Alumiini	2 - 5

Materiaali	Nopeusasetus
PVC-muovi	3 - 4
Keramiikka	3 - 5

HEILURILIIKKEEN SÄÄTÄMINEN

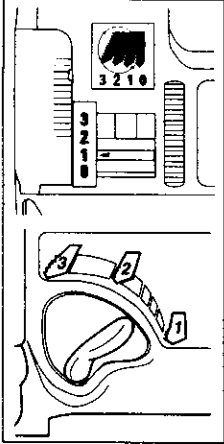

Heiluriliikkeen sekä nopeuden säädintä käytetään terän tehokkuuden ja nopeuden säätämiseksi. Näiden yhdistelmä ratkaisee sahausnopeuden ja -jäljen.

Sopivin heiluriliikkeen asetus eri töitä varten näkyy alla olevasta taulukosta:

KS654PE, KS655PE, KS656PE, 374453

Puu	Metalli	Muovit
3 Paksuttyöstökappaleet Nopea sahaus	-	Lasikuitu Akryylimuovi
2 Vaneri Lastulevy	Alumiini Ei-rautapitoiset metallit	Muovit
1 Ohuettyöstökappaleet Hieno sahausjälki	Pelti	-

KS745PE, KS755PE, KS765PE

Puu	Metalli	Muovit
3 Nopea sahaus	-	Muovit
2 Paksuttyöstökappaleet	-	Lasikuitu Akryylimuovi
1 Vaneri Lastulevy	Alumiini Ei-rautapitoiset metallit	-
0 Ohuettyöstökappaleet Hieno sahausjälki	Pelti	-

SAHAUSJALAN SÄÄTÖ

Toimi seuraavasti:
Irrota pisteke virtalähteestä.

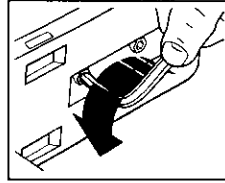

Nosta teränsuoja (2) ylös. Löysennä sahausajalassa olevat ruuvit kuusiokoloavaimella (kuuluu toimitukseen) tai ruuviavaimella.

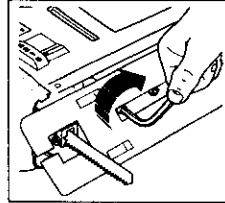

Siirrä sahausjalkaa (8) eteenpäin ja aseta haluttu kulma mitta-asteikon mukaan tai siirrä sahausjalkaa (8) taaksepäin lukitaksesi sen kiinteään pisteeseen 0°, 15°, 30° tai 45°. Kiristä

ruuvit. Vaikka sahan valmiit kulma-asetukset riittävät useimpiin sahaustöihin, on hyvä toisinaan tarkistaa sahauskulma astelevyn avulla. Tee testisahaus koepalalle tarkistaaksesi, että sahauskulma on oikein. Siirtääksesi sahausjalan takaisin perusasentoon löysää ruuvit ja työnnä pohjalevyä, kunnes se on noin 90° kulmassa sahanterään. Kiristä ruuveja työntäen samalla pohjalevyä hieman eteenpäin. Säädä tarvittaessa tukirullaa eturuuvien avulla.

PÖLYNPOISTOJÄRJESTELMÄ

Heiluripistosahaan voidaan kiinnittää pölynmuri pölynpoistoa varten. Tarvittavan liittimen voi tilata Black & Deckeriltä. Kiinnitä pölynmuriinliitin seuraavasti:

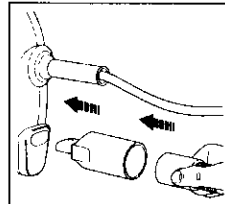

Aseta liittimen kapeassa päässä oleva nuoli sahan takaosassa olevan nuolen kanssa samalle kohdalle. Työnnä liittintä ja käännä myötäpäivään.

Pölynmuriin letku sopii joko liittimen sisä- tai ulkopuolelle riippuen letkun koosta. Pölynpoisto on tehokkaampaa, jos vedät teränsuojan (2) alas. Näin ilma pääsee virtaamaan paremmin.

LOHKEAMISESTOLAITE (KS755PE, KS765PE AINOASTAAN)

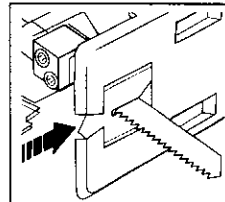

Lohkeamisesstolaiteen lovi, joka sopii tiiviisti kiinni terään, estää työstökappaletta repeytymästä. Laita lohkeamisesstolaite sahausjalkaan alapuolelta.

SUOMI

VINKKEJÄ

Halkaisuohjain

Käytä halkaisuohjainta sahataksesi pitkin syitä. Ohjaimia on saatavana Black & Deckeriltä. Käytettäessä halkaisuohjainta keskityspiikin kanssa sitä voidaan käyttää apuna sahattaessa pyöreitä kuvioita.

Laminaattien sahaaminen

Terä leikkaa noustessaan ylöspäin. Siksi materiaali voi halkeilla tai siihen voi tulla lovia. Sahatessa ohuita puulevyjä tai muovilaminaattia tulee käyttää hienohampaista metalliterää ja sahata materiaalin nurjalta puolelta. Jotta muovilaminaattien sahauskessa ei syntyisi epätasaisia reunoja, voidaan laminaatin molemmin puolin kiinnittää vanerilevy ja sahata ne yhdessä. Valitse aina oikea sahanterä.

Reikien tekeminen ilman esiporausta

Sahanterä voidaan painaa suoraan läpi puupinnasta ilman esiporausta. Merkitse ensin tarkasti leikkauskohta. Laita sen jälkeen saha materiaalin päälle siten, että sahausjalan kärjen ylösnouseva osa lepää materiaalin päällä terä hieman irti materiaalista. Käynnistä saha tässä asennossa ja paina terää hitaasti materiaalin läpi tarkasti samassa asennossa. Laske alas sahausjalan takaosa samalla painaen jalan etuosaa materiaalia vasten. Sahanterä sahaa nyt itseään hitaasti materiaaliin. Älä työnnä sahaa eteenpäin leikkuulinjaa pitkin ennen kuin sahanterä on leikannut itsensä kokonaan materiaalin läpi ja sahausjalka lepää tasaisesti materiaalin päällä.

Metallin sahaaminen

Voit käyttää pistosahaasi ohuiden teräslevyjen ja raudattomien materiaalien, kuten kuparin, messingin, alumiinin jne. sahaamiseen. Sahatessasi ohuempia peltejä suosittelemme puu- tai lastulevyn käyttämistä levyn alla tukena hienomman leikkausjäljen saavuttamiseksi, tärinän vaimentamiseksi ja välttääksesi levyn rikkoontumisen sahauskessa. Pelti ja levy sahataan samanaikaisesti. Älä pakota terää metalliin, koska se tylsyy tarpeettoman nopeasti ja saattaa vaurioittaa työkalun moottoria. Metallin sahaamiseen kuluu enemmän aikaa kuin melko paksunkin puun sahaamiseen. Pidä se mielessä, äläkä pakota sahaa. Levitä ohut öljykerros sahauslinjalle ennen kuin aloitat sahaamisen. Valitse aina oikea sahanterä.

Puhdistus

Irrota pistoke virtalähteestä. Käytä vain mietoa saippuaa ja kostea riepua sahan puhdistamiseen.

Monissa puhdistusaineissa on kemikaaleja, jotka saattavat vahingoittaa muovia. Älä koskaan käytä bensiiniä, tärpättiä, asetonia, valopetroolia tai vastaavia tuotteita. Pidä huoli, ettei kosteutta pääse sahaan, äläkä koskaan upota sahaa mihinkään nesteeseen.

TYÖKALUN HUOLTO

- Sahan liiallinen painaminen estää heiluriliikkeen toimintaa ja vähentää sahaustehokkuutta.
- Kun olet käyttänyt sahaa pitkän aikaa hitaalla iskuasetuksella, anna sen käydä suurimmalla nopeudella 3 minuuttia nopeuttaaksesi jäähdytystä.

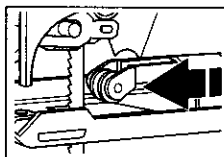

Terän tukirulla kestää kauemmin, kun laitattipaan öljyä tukirullan (9) ja teräksisen kiinnityslevyn väliin kummallekin puolelle.

CE KELVOLLISUUSVAKUUTUS

Vakuutamme että työkalut: **KS654PE, KS655PE, KS656PE, KS745PE, KS755PE, KS765PE, 374453** ovat 89/392/EEC, 89/336/EEC, EN61000, EN55014, 73/23/EEC, EN55104, EN50144 mukaiset Mitattu melupaine 96dB (A) Mitattu meluteho 88/109dB (A) Käsi/käsivarsi tärinä 6.3/<2.5m/s²



Brian Cooke - Director of Engineering
Black & Decker Ltd, Spennymoor, County Durham
DL16 6JG, United Kingdom

Bruksanvisning för geringssågar

SÄKERHETSINSTRUKTIONER

Varning! När man använder elverktyg skall dessa grundläggande säkerhetsinstruktioner alltid följas för att minska risken för elektriska stötar, personskada och brand. Läs bruksanvisningen noga innan verktyget tas i bruk och spara bruksanvisningen. Förutom nedanstående instruktioner, följ alltid Arbetarskyddstyrelsens regler.

- **Håll arbetsområdet i ordning.** Nedskräpade ytor och arbetsbänkar inbjuder till skador.
- **Tänk på arbetsmiljöns inverkan.** Utsätt inte elverktyg för regn. Använd inte elverktyg på fuktiga eller våta platser. Ha bra belysning över arbetsytan. Använd inte elverktyg i närheten av lättantändliga vätskor eller gaser.
- **Skydda Dig mot elektriska stötar.** Undvik kroppskontakt med jordade delar (t.ex. rör, radiatorer, spisar, kylskåp). Vid extrema arbetsförhållanden (t.ex. hög fuktighet, uppkomst av metalldamn osv.) kan den elektriska säkerheten ökas genom att förkoppla en jordfelsbrytare.
- **Håll barn borta.** Låt inte andra personer komma i kontakt med elverktyg eller sladden. Alla personer skall hållas borta från arbetsområdet.
- **Förvara verktyg säkert.** När elverktyget inte används skall de förvaras på ett torrt, högt placerat ställe, inlåsta, utom räckhåll för barn.
- **Överbelasta inte elverktyg.** Du arbetar bättre och säkrare inom det angivna effektsområdet.
- **Använd rätt elverktyg.** Tvinga inte elverktyget att göra arbeten som är avsedda för kraftigare verktyg. Använd inte elverktyg för ändamål de inte är avsedda för t.ex. använd inte handcirkelsåg för att såga av kvistar eller vedtrå.
- **Klä Dig rätt.** Bär inte löst hängande kläder eller smycken. De kan fastna i rörliga delar. Gummihandskar och halkfria skor rekommenderas vid utomhusarbeten. Använd hårnät om Du har långt hår.
- **Använd skyddsglasögon.** Använd skyddsglasögon för att förhindra att spån blåser in i Dina ögon vilket kan förorsaka skada. Om mycket damm uppstår använd även ansiktsmask.
- **Misshandla inte sladden.** Bär aldrig verktyget i sladden och använd inte sladden för att ta ut kontakten från uttaget. Utsätt inte sladden för värme, olja eller skarpa kanter.
- **Sätt fast arbetsstycket.** Använd skruvvingar eller ett skruvstycke för att hålla fast arbetsstycket. Det är säkrare än att använda handen och Du får bägge händerna fria för arbetet.

- **Sträck Dig inte för mycket.** Se till att Du alltid har säkert fotfäste och balans.
- **Sköt tillbehören med omsorg.** Håll tillbehören skarpa och rena. Följ instruktionerna beträffande skötsel och byte av tillbehör. Kontrollera elverktygets sladd regelmässigt och få den reparerad hos en erkänd fackverkstad om den är skadad. Kontrollera förlängningssladdar regelmässigt och byt ut dem om de är skadade. Håll handtagen torra, rena och fria från olja och fett.
- **Ta ut kontakten från uttaget när elverktyg inte är i bruk,** innan service och vid byte av tillbehör.
- **Tag bort nycklar.** Kontrollera att nycklar och justerverktyg har tagits bort från elverktyget innan det startas.
- **Undvik oavsiktlig inkoppling.** Bär inte anslutna elverktyg med fingret på strömbrytaren. Se till att strömbrytaren är frånslagen när Du ansluter stickkontakten till uttaget.
- **Förlängningssladdar utomhus.** Utomhus skall endast användas förlängningssladdar som är tillåtna för utomhusbruk och märkta för detta.
- **Var uppmärksam.** Titta på det Du gör. Använd sunt förnuft. Använd inte elverktyget när Du är trött.
- **Kontrollera elverktyget för skador innan Du ansluter sladden till vägguttaget.** Innan fortsatt användning av elverktyget skall eventuellt skadade skyddsanordningar och andra defekta delar kontrolleras noggrant för att fastställa om de fortsatt kommer att fungera riktigt och utföra den avsedda funktionen. Kontrollera att de rörliga delarna fungerar oklanderligt och inte klämmer, att inga delar är brutna, att alla delar är riktigt monterade och att andra förhållanden som kan påverka driften stämmer. En skyddsanordning eller annan del, som är skadad, skall repareras eller bytas ut av en erkänd fackverkstad, om ej annat anges i bruksanvisningen. Felaktiga strömbrytare måste bytas hos en fackverkstad. Använd inte elverktyget om strömbrytaren inte kan kopplas till eller från.
- **För Din personliga säkerhet.** Använd endast tillbehör och tillsatser som är rekommenderade i bruksanvisningen och katalogerna. Användning av annat verktyg eller tillbehör än vad som rekommenderas i bruksanvisningen eller katalogerna kan innebära risk för personskada.

SPECIELLA SÄKERHETSFÖRESKRIFTER FÖR STICKSÅGAR

- Se till att strömbrytaren är frånslagen när Du ansluter stickkontakten till uttaget.

SVERIGE

- Ta alltid ut kontakten från uttaget när verktyget inte är i bruk eller vid byte av sågblad.
- Följ alltid instruktionerna vid fastsättning och byte av sågblad.
- Använd alltid felfria blad.
- Se alltid till att strömbrytaren är frånslagen innan du lägger ifrån dig sticksågen.
- Använd om möjligt skruvvingar eller ett skruvstycke för att hålla fast arbetsstycket.
- Luta dig inte för mycket. Se till att du alltid har säkert fotfäste och balans, speciellt om du står på en stege eller en ställning.
- Använd endast sågen som ett handverktyg.

Spar dessa instruktioner!

DUBBELISOLERING

 Ditt verktyg är dubbelisolerat. Det betyder att alla externa metalldelar är elektriskt isolerade från nätet. Det görs genom att placera isolerspärren mellan de elektriska och mekaniska detaljerna, vilket gör det onödigt att jorda verktyget.

Observera! Dubbelisolerering ersätter inte normal försiktighet. Isoleringen finns för att ge ökat skydd mot skada som uppstår på grund av elektriskt isoleringsfel inuti maskinen.

FÖRLÄNGNINGSSLADD

Förlängningssladd upp till 30m längd kan användas utan att kraften går förlorad. Obs! Förlängningssladd skall endast användas om det är absolut nödvändigt. Användning av felaktig förlängningssladd kan resultera i brand och elektrisk stöt. Vid användning av förlängningssladd, kontrollera att sladden inte är skadad.

MILJÖ

 När Din produkt är utsliten, skydda naturen genom att inte slänga den tillsammans med vanligt avfall. Lämna den till de uppsamlingsställen som finns i Din kommun eller till en Black & Decker serviceverkstad.

SERVICE

Skulle fel uppstå på maskinen, lämna då alltid in den till en auktoriserad serviceverkstad. (Se aktuell prislista/katalog för vidare information eller kontakta Black & Decker AB.)

På grund av forskning och utveckling kan ovanstående specifikationer ändras vilket inte meddelas separat.

GARANTI

Black & Decker AB lämnar garanti enligt särskilda garantivillkor som finns tillgängliga hos Black & Decker

AB. Dessa innebär bl. a: Black & Decker AB garanterar att maskinen är fri från material- eller fabriktionsfel vid leverans. Garantin gäller 24 månader från leveransen. Black & Decker åtar sig att kostnadsfritt reparera eller byta ut maskinen efter eget val. För att rätt åberopa fel som omfattas av garanti skall köparen underrätta närmaste Black & Decker auktoriserad serviceverkstad om felet inom fjorton dagar efter det att felet upptäckts eller bort upptäckas. Köparen skall därvid uppvisa kvitto, faktura eller annat inköpsbevis som visar var och när maskinen inköptes. Köparen är skyldig att på egen bekostnad lämna maskinen odemonterad till nämnda serviceverkstad eller till inköpsstället. För konsumentköp gäller dessutom i tillämpliga delar Konsumentköplagen som reglerar förhållandet mellan återförsäljare och köpare.

TILLBEHÖR

Black & Decker erbjuder en komplett serie av tillbehör. För närmare information, vänd Dig till en av Black & Deckers återförsäljare. Använd bara Black & Decker eller Piranha originaltillbehör.

TEKNISKA DATA

Verktygets ljudnivå är i enlighet med gällande EG-lagstiftning. Vi rekommenderar att vidta erforderliga försiktighetsåtgärder, om ljudnivån är besvärande. Det sker normalt vid en ljudnivå som överstiger 85dB (A).

Din maskin har några eller alla dessa funktioner.

Obs: Denna bruksanvisning täcker även katalognummer med ett bokstavssuffix. Se förpackningen för detaljer.

DETALJBESKRIVNING

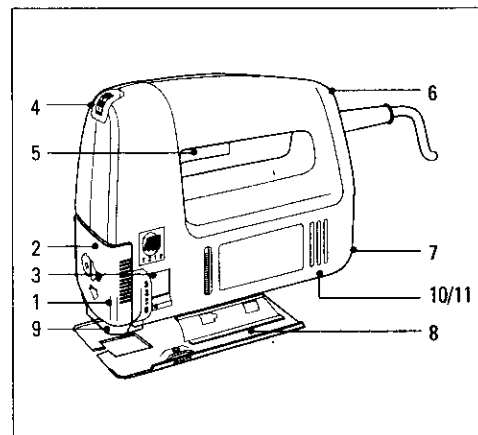

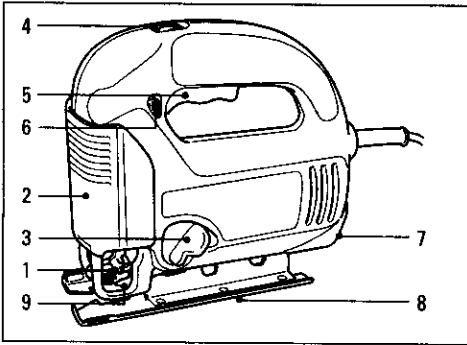

1. Sägbladshållare
2. Heltäckande bladskydd
3. Reglage för inställning av pendelrörelse
4. Ratt för inställning av hastighet
5. Strömbrytare
6. Låsknapp för strömbrytare
7. Dammsugaruttag
8. Sägfoot
9. Stödrolle för sågblad
10. Hållare för insexnyckel
11. Insexnyckel

SÅGNING

Sågen startas genom att trycka in strömbrytaren (5). Sågen stoppas genom att släppa strömbrytaren. Se till att strömbrytaren är i "AV"-läge när kontakten sätts in i väggen. Strömbrytaren kan låsas i "TILL"-läge genom att trycka in låsknappen (6). Låsknappen frigörs genom att man trycker på och av strömbrytaren en gång till. Frigör alltid låsknappen innan kontakten dras ut.

MONTERING AV SÅGBLAD

Modeller med manuellt bladfäste (använd endast dessa bladtyper)

Använd sexkantsnyckeln som medföljer eller en skruvmejsel. Dra ut kontakten.

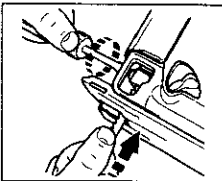

Lossa de skruvarna och sätt in bladet så långt det går med den tandade sidan framåt. Dra sedan åt skruvarna ordentligt. För att lossa bladet, vrid skruvarna ett varv moturs.

Modeller med Superlok bladfäste (använd endast denna bladtyp)

Dra ut kontakten. Lyft låsbygeln. Sätt in bladet mot den bakre sidan så långt det går med den tandade sidan

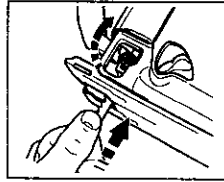

framåt. Släpp bygeln och bladet sitter nu ordentligt fast. För att lossa bladet, lyft bygeln.

ELEKTRONISK HASTIGHETSKONTROLL

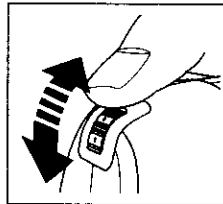

Ratten för elektronisk hastighetskontroll (4) gör att optimal hastighet för det specifika materialet kan ställas in. Rekommenderad hastighet anges i tabellen nedan:

Material	Rekommenderad hastighet
Trä	6-max.
Metall	2-3
Aluminium	2-5
PVC	3-4
Keramik	3-5

INSTÄLLNING AV PENDELRÖRELSE

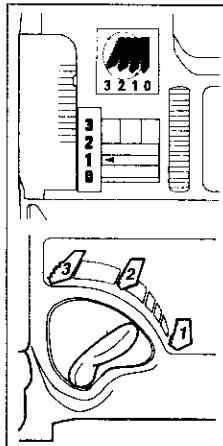

Inställningen av pendelrörelsen (3) används tillsammans med den elektroniska hastighetskontrollen för att ge den kombination av bladhastighet och aggressivitet som ger önskad skärhastighet och ytbehandling.

De bästa pendelrörelserna för olika tillämpningar anges i tabellen nedan:

KS654PE, KS655PE, KS656PE, 374453

Trä	Metall	Plast
3 Tjocka arbetsstycken - Snabb sågning	-	Glasfiber, Akrylplast
2 Plywood, spånplattor	Aluminium, Icke-järnhaltiga metaller	Plast

SVERIGE

KS654PE, KS655PE, KS656PE, 374453

Trä	Metall	Plast
1 Tunna arbetsstycken, Plåt Fintsågsnitt	-	-

KS745PE, KS755PE, KS765PE

Trä	Metall	Plast
3 Snabbsågning	-	Plast
2 Tjocka arbetsstycken	-	Glasfiber, Akrylplast

1 Plywood, spånplattor	Aluminium, Icke-järnhaltiga metaller	-
---------------------------	--	---

0 Tunna arbetsstycken, Fintsågsnitt	-	-
--	---	---

INSTÄLLNING AV SÅGFOT

Gör på följande sätt:

Drag ut kontakten från uttaget.

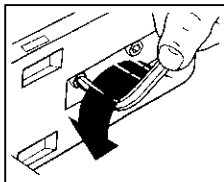

Skjut upp bladskyddet (2). Lossa skruvarna på sågfoten med sexkantsnyckeln som medföljer eller en skruvmejsel.

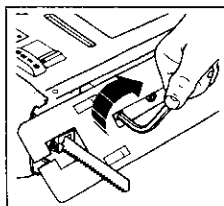

Flytta sågfoten (8) framåt och ställ in önskad vinkel efter skalan eller flytta sågfoten (8) bakåt till de fasta lägena 0°, 15°, 30° eller 45°. Drag åt skruvarna. Även om den fasta graderingen på

sågfoten räcker för de flesta arbeten, kan det ibland vara önskvärt att kontrollera vinkeln med en gradskiva. Gör ett testsnitt på en provbit för att kontrollera vinkeln. För att skjuta tillbaka sågfoten för sågning i rätt vinkel, lossa skruvarna och skjut bottenplattan tills den är i ca. 90° vinkel mot bladet. Skruva sedan åt skruvarna samtidigt som Du trycker bottenplattan något framåt. Vid behov, justera stödrollen ännu en gång med hjälp av den främre skruven.

DAMMUTSUGNINGSSYSTEM

För utsugning av spån och damm kan en dammsugare anslutas till pendelsticksågen. En adapter finns tillgänglig som tillbehör från Black & Decker.

Gör på följande sätt för att montera slangadaptorn:

Rikta in pilen på adaptorns smala ände med pilen på

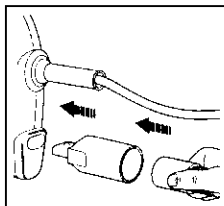

den bakre delen av pendelsticksågen. Skjut in adaptern och vrid den medurs. Slangen på dammsugaren passar antingen in i eller över adaptorn, beroende på slangstorleken. Drag ned

bladskyddet (2) för att göra utsugningen effektivare. Det förbättrar luftflödet.

FLISSKYDD (KS755PE, KS765PE EMBART)

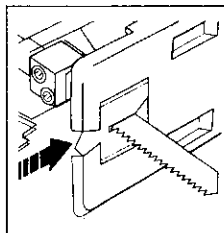

Flisskyddets smala skåra monteras tätt in till bladet och förhindrar att arbetsstycket flisas. Vid montering skjuts flisskyddet in i sågfoten underifrån.

ARBETSTIPS

Glidskydd

Anhålllet fungerar som guide vid längdsågning.

Finns som tillbehör från Black & Decker. Om anhålllet används tillsammans med en centrumpinne, kan anhålllet användas som en guide vid sågning av cirklar.

Sågning i laminater

Bladet skär när det går uppåt. Därför kan det bli hack eller materialet splittras. Vid sågning av tunna träplattor och plastlaminat bör man använda ett fintandat metallblad och såga från baksidan av materialet. För att minska risken för förstörda kanter på plastlaminat kan man klämma fast en träfiberskiva på var sida av laminaten och sedan såga genom allt samtidigt. Välj alltid rätt sågblad.

Håltagning utan förborring

Sågbladet kan föras ner direkt mot en träyta utan förborring. Markera först utsnittlinjen tydligt. För sedan sågen framåt så att den uppböjda delen av sågfoten vilar mot arbetsstycket, men med bladet en bit från underlaget. Starta sågen i detta läge och sänk bladet sakta mot arbetsstycket precis över startpunkten. Sänk ner den bakre delen av sågfoten medan du håller ett fast tryck med frambdelen av sågfoten mot arbetsstycket. Sågbladet arbetar sig nu sakta ner i materialet. Skjut inte sågen framåt längs snittlinjen förrän sågbladet har arbetat sig helt igenom materialet och sågfoten ligger plant mot underlaget.

Sågning av metall

Din sticksåg kan användas vid sågning av tunn stålplåt och icke-järnhaltiga metaller såsom koppar, mässing, aluminium etc. Vid sågning av tunnare plåt rekommenderas att man använder enträ- eller plywoodskiva under plåten som stöd för att få ett finare sågsnitt och undvika vibrationer och att plåten går sönder vid själva sågningen. Plåten och skivan sågas samtidigt. Tvinga inte bladet in i metallen för då slits bladet onödigt fort och motorn kan skadas. Att såga i metall tar längre tid än att såga relativt tjocka trästycken. Tänk på det och tvinga inte sågen. Lagg ett tunt lager olja längs den tänkta såglinjen innan Du börjar såga. Välj alltid rätt sågblad.

Rengöring

Dra ut kontakten. Använd endast mild tvål och en något fuktig trasa vid rengöring. Många rengöringsmedel innehåller kemikalier som kan skada plasten. Använd aldrig bensin, terpentin, aceton, lacknafta eller liknande produkter. Se till att inte vätska kommer in i maskinen och sänk heller aldrig ner maskinen i någon vätska.

VERKTYGSSKÖTSEL

- Alltför hög belastning på sågen hindrar pendlrörelsen från att fungera korrekt och minskar sågeffektiviteten.
- Om sågen använts under en längre period på en långsam slaginställning, bör den köras på maximal hastighet i 3 minuter för att underlätta avsvainig.

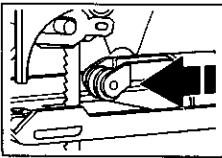

Smörj mellan stödrullen (9) och stålhållaren på båda sidorna med en droppe olja för att förlänga stödrullens livslängd.

FÖRSÄKRAN OM ÖVERENSSTÄMMELSE

Vi förklarar att verktygen: **KS654PE, KS655PE, KS656PE, KS745PE, KS755PE, KS765PE, 374453** överensstämmer med 89/392/EEC, 89/336/EEC, EN55014, 73/23/EEC, EN55104, EN50144, EN61000
Vägt ljudtryck är 96dB (A)
Vägt ljudeffekt är 88/109dB (A)
Hand/arm vägd vibration är 6.3/<2.5m/s²

Brian Cooke - Director of Engineering
Black & Decker Ltd, Spennymoor, County Durham
DL16 6JG, United Kingdom

Forhandler adresse
Händleradresse

Διεύθυνση αντιπροσώπου

Address of dealer

Dirección del detallista

Cachet du revendeur

Indirizzo del rivenditore

Adres van de dealer

Forhandlerens adresse

Morada do revendedor

Jälleenmyyjän osoite

Aterförsäljarens adress

Navn/Name/Όνομα/Nombre/Nom/
Nome/Naam/Navn/Nome/Nimi/Namn:

Adresse/Adresse/Διεύθυνση/Address/
Dirección/Adresse/Indirizzo/Adres/Adresse/
Morada/Osoite/Address:

By/Wohnort/Πόλη/Town/Ciudad/Ville/Città/
Plaats/By/Localidade/Paikkakunta/By:

Postnr./Postleitzahl/Κωδικός/Postcode/
Code postal/Código/Codice postale/Postcode/
Postnr./Código postal/Postnummer/Postnr.:

Er maskinen en gave?/Ist diese Maschine ein
Geschenk?/Η μηχανή είναι δωρό?/Is this
product a gift?/Ha recibido usted esta
herramienta como regalo?/S'agit-il d'un
cadeau?/Si tratta di un regalo?/Kreeg u deze

machine cadeau?/Er maskinen en gave?/
Recebeu esta ferramenta como presente?/
Onko kone lahja?/Ar maskinen en gäva?

Ja/Ja/Ναι/Yes/Si/Oui/Si/Ja/Ja/Sim/
Kyllä/Ja

Nej/Nein/Όχι/No/No/Nom/Nei/
Nao/Ei/Nej

Hvor meget kostede maskinen?/Was war der
Preis dieses Werkzeuges?/Ποσό είπα, η τιμή
του εργαλείου αυτό?/What was the price of
this tool?/¿Cual fue el precio de esta
herramienta?/Prix payé?/Quanto ha pagato
questo prodotto?/Wat was de prijs van dit
product?/Hvor meget kostet maskinen?/Que
preço pagou por esta ferramenta?/På vilket
kone maksio?/Hur mycket kostade maskinen?

Er dette din første B&D maskine?/Ist dieses
Werkzeug-/Eivair to epykaleio autó-/Is this tool-
/Es esta herramienta que comprado-/Est-ce-/
Questo prodotto è-/Is deze machine-/Er dette
din første B&D maskin?/Esta ferramenta é-/
Onko tämä ensimmäinen B&D-koneasi?/
Ä detta Din första B&D-velu?

Indkøbsdato

Kaufdatum

Ημερομηνία αγοράς

Date of purchase

Fecha de compra

Date d'achat

Data d'acquisto

Intkjøpsdato

Data de compra

Ostopäivä

Indkøpsdatum

Ja/ein Erstkauf?/η πρώτη σας αγορά?/
your first purchase?/la primera de
este tipo?/un ler achat?/il suo primo
acquisto?/uw eerste aankoop?/Ja/Ja/
sua primeira compra?/Kyllä/Ja

Nej/Ersatzkauf?/για αντικατάσταση?/a
replacement?/un reemplazo?/un
achat de remplacement?/una
sostituzione?/een vervanging?/Nei/
uma substituição?/Ei/Nej

Forhandler adresse/Händleradresse/Διεύθυνση
αντιπροσώπου/Address of dealer/Dirección del
detallista/Cachet du revendeur/Indirizzo del
rivenditore/Dealeradres/Forhandlerens
adresse/Morada do revendedor/Jälleenmyyjän
osoite/Aterförsäljarens adress:

● Venligst sæt kryds i ruden såfremt De
ikke måtte ønske at modtage information
fra anden virksomhed end Black & Decker.

● Bitte ankreuzen, falls Sie weiteres
Informationsmaterial von Black & Decker
erhalten möchten. ● Παράκαλεσθή να
σημειώσετε εάν δεν θέλετε να λάβετε
Black & Decker. ● Data protection act: Tick the
box if you prefer not to receive information from
us or others. ● Señale en la casilla sino quiere
recibir información de otras empresas. ● Si vous
ne souhaitez pas recevoir d'informations de la
part d'autres sociétés que Black & Decker,
cochez cette case. ● Barrate la casella se non
desiderate ricevere informazioni da altre
aziende. ● A u, b, d, t vakje ankreuzen indien u
geen informatie wenst te ontvangen van andere
bedrijven dan Black & Decker. ● Venligst kryds
af dersom De ikke ønsker information fra andre
bedrifter enn Black & Decker. ● Por favor,
assinale com uma cruz se desejar receber
informação de outras empresas, além da
Black & Decker. ● Merkkää rasti ruutuun, mikäli
ette halua vastaanottaa informaatiota muulta
taholta kuin Black & Decker:llä. ● Vänligen
kryssa för rutan om Ni inte vill ha information
från andra företag än Black & Decker.

Cat. no. /-----/

• GARANTIKORT • GARANTIEKARTE • KAPTA EΓΓΥΗΣΗΣ • GUARANTEE CARD • TARJETA DE GARANTÍA • CARTE DE GARANTIE
• TAGLIANDO DI GARANZIA • GARANTIE-KAART • GARANTIKORT • CARTÃO DE GARANTIA • TAKUKOKORTTI • GARANTIBEVIS

Australia Please use alternative guarantee card supplied

Belgique/België Weibhoek 1, 1930 Zaventem

Danmark Hejrevejng 26B, 3450 Allerød

Deutschland Black & Decker Str. 40, D-65510 Idstein

Ελλάδα Black & Decker Ελλάδας, Συγγυποι 154, 17671 Καλλιθέα

España 43883 Roda de Barà (Tarragona)

France BP 21, 69571 Dardilly Cedex

Helvetia Rütlistraße 14, 89552 Schlieren, Schweiz/Suisse

Italia Viale Elvezia 2, 20052 Monza (MI)

Danmark Venligst klip denne del ud og send frankeret til Black & Decker i dit land.

Deutsch Bitte schneiden Sie diesen Abschnitt ab, stecken ihn in einen frankierten Umschlag und schicken ihn direkt an die Black & Decker Adresse Ihres Landes.

Ελληνικά Παπαρηκάδω κούρε αυτό το κομμάτι και τοχούδρονίστε το αμέσως με τό την αγορά του προϊόντος σας στην διεύθυνση της Black & Decker στην Ελλάδα (βλέπε πάνω).

English Please cut out this section, put into a stamped addressed envelope and post immediately after the purchase of your product to the Black & Decker address in your country (above). If you live in Australia or New Zealand, please register using alternative guarantee card supplied.

Español Después de haber comprado su herramienta envíe usted, por favor, esta tarjeta a la central de Black & Decker en su país.

Français Découpez cette partie et envoyez-la sous enveloppe timbrée à l'adresse de Black & Decker dans votre pays (voir ci-dessus), ce cliement immédiatement après votre achat.

Nederland Florijnstraat 10, 4879 AH Etten-Leur

New Zealand Please use alternative guarantee card supplied

Norge Strømsveien 344, 1061 Oslo

Österreich Erlaauer Straße 165, 1231 Wien

Portugal Rua Egas, Moniz 173, S. João do Estoril, 2768 Estoril Codex

South Africa After sales service, P0 Box 5303, Johannesburg 2000

Suomi Black & Decker Oy, Rätisitie 7C, 01510 Vantaa

Sverige Box 603, 421 26 Västra Frölunda

UK & Ireland PO Box 821, Slough, Berkshire, SL1 3AR

italiano Per favore ritagliate questa parte, inseritela in una busta con francobollo e spedite la subito dopo l'acquisto del prodotto all'indirizzo della Black & Decker nella vostra nazione (vedi sopra).

Nederlands Knip dit gedeelte uit, zend het in een gefrankeerde, geaddresseerde envelop direct na uw aankoop naar het Black & Decker-adres in uw land (zie boven).

Norge Vennligst klipp ut denne delen umiddelbart etter du har pakket ut ditt produkt og legg det i en adressert konvolutt til Black & Decker (Norge) A/S (se adresse over).

Português Por favor, recorte esta parte, coloque-a num envelope selado e endereçado e envie-o logo após a compra do seu produto para o endereço da Black & Decker do seu país.

Suomi Leikkaa irti tämä osa, laita se ohitseeseen kuoreen ja postita kuori ylä olemaan paikalliseen Black & Decker osoitteeseen.

Sverige Var vänlig klipp ur denna del. Skriv Ditt namn och adress på ett frankerat kuvert, och sänd det genast till Black & Decker's adress i Ditt land (se ovan).

