

*Инструмент не  
предназначен для  
профессионального  
использования.*

503909-35 RUS/UA

Перевод с оригинала инструкции

[www.blackanddecker.eu](http://www.blackanddecker.eu)

**GT90**  
**GT100**  
**GT110**  
**GT115**

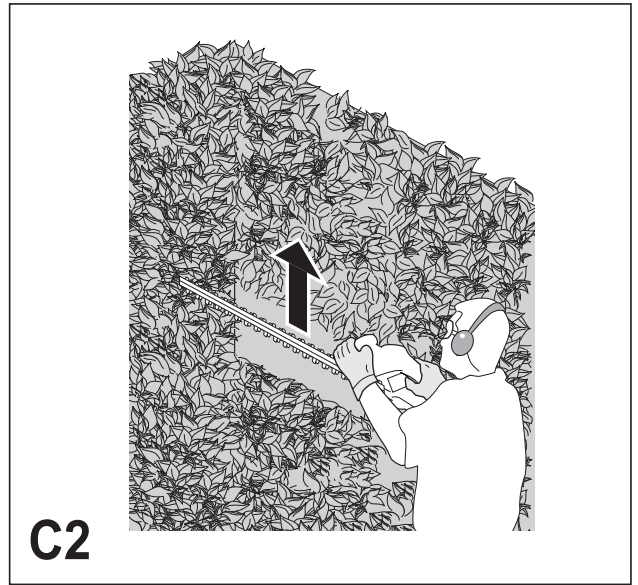
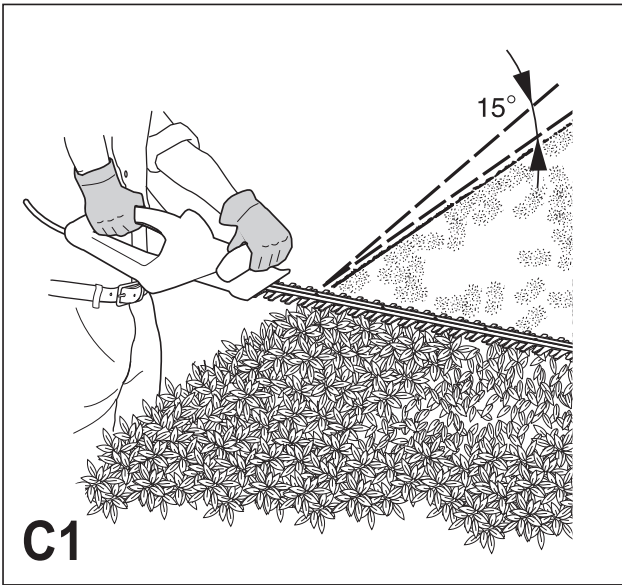
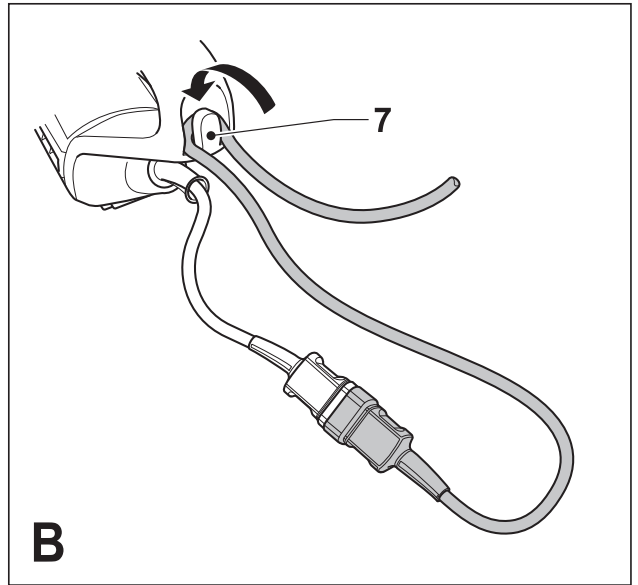
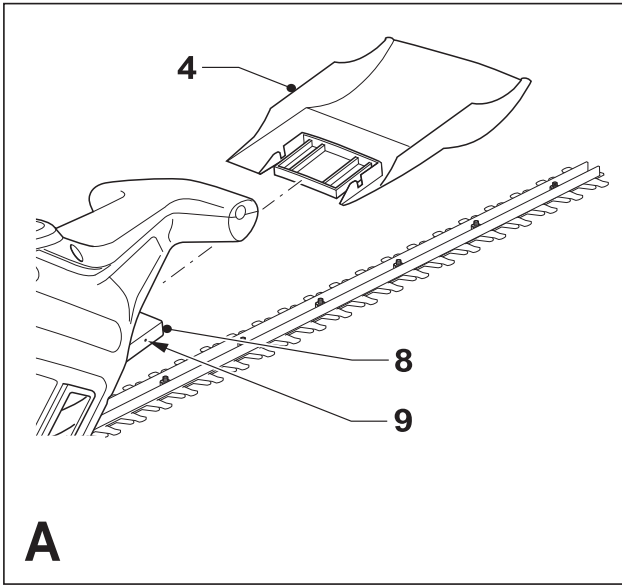

## Назначение

Ваш кусторез Black & Decker предназначен для стрижки живых изгородей и кустов. Данный инструмент предназначен только для применения в условиях бытового использования.

## Правила безопасности

Общие правила безопасности при работе с электроинструментами



**Внимание!** Перед началом работы внимательно прочтите все инструкции по безопасности и руководство по эксплуатации. Несоблюдение всех перечисленных ниже инструкций и правил безопасности может привести к поражению электрическим током, возникновению пожара и/или получению серьезной травмы.

Сохраните все инструкции по безопасности и руководство по эксплуатации для их дальнейшего использования. Термин „Электроинструмент“ во всех приведенных ниже указаниях относится к Вашему сетевому (с кабелем) электроинструменту или аккумуляторному (беспроводному) электроинструменту.

### 1. Безопасность рабочего места

- а. **Содержите рабочее место в чистоте и обеспечьте хорошее освещение.** Беспорядок на рабочем месте и его плохое освещение могут привести к несчастному случаю.
- б. **Не используйте электроинструмент, если есть опасность возгорания или взрыва, например, вблизи легко воспламеняющихся жидкостей, газов или пыли.** В процессе работы электроинструмент создает искровые разряды, которые могут воспламенить пыль или горючие пары.
- в. **Во время работы с электроинструментом не подпускайте близко детей или посторонних лиц.** Отвлечение внимания может вызвать у Вас потерю контроля над рабочим процессом.

### 2. Электробезопасность

- а. **Вилка кабеля электроинструмента должна соответствовать штепсельной розетке. Ни в коем случае не видоизменяйте вилку электрического кабеля. Не используйте соединительные штепсели-переходники, если в силовом кабеле электроинструмента есть провод заземления.** Использование оригинальной вилки кабеля и соответствующей ей штепсельной розетки уменьшает риск поражения электрическим током.
- б. **Во время работы с электроинструментом избегайте физического контакта с заземленными объектами, такими как трубопроводы, радиаторы отопления, электроплиты и холодильники.** Риск поражения электрическим током увеличивается, если Ваше тело заземлено.

- в. **Не используйте электроинструмент под дождем или во влажной среде.** Попадание воды в электроинструмент увеличивает риск поражения электрическим током.
  - г. **Используйте электрический кабель в установленном режиме. Ни в коем случае не используйте кабель для переноски электроинструмента или для вытягивания его вилки из штепсельной розетки. Не подвергайте электрический кабель воздействию высоких температур и смазочных веществ; держите его в стороне от острых кромок и движущихся частей электроинструмента.** Поврежденный или запутанный кабель увеличивает риск поражения электрическим током.
  - д. **При работе с электроинструментом на открытом воздухе используйте удлинительный кабель, предназначенный для наружных работ.** Использование кабеля, пригодного для работы на открытом воздухе, снижает риск поражения электрическим током.
  - е. **При необходимости работы с электроинструментом во влажной среде используйте источник питания, оборудованный устройством защитного отключения (УЗО).** Использование УЗО снижает риск поражения электрическим током.
- ### 3. Личная безопасность
- а. **При работе с электроинструментами будьте внимательны, следите за тем, что Вы делаете, и руководствуйтесь здравым смыслом. Не используйте электроинструмент, если Вы устали, а также находясь под действием алкоголя или понижающих реакцию лекарственных препаратов и других средств.** Малейшая неосторожность при работе с электроинструментами может привести к серьезной травме.
  - б. **При работе используйте средства индивидуальной защиты. Всегда надевайте защитные очки.** Своевременное использование защитного снаряжения, а именно: пылезащитной маски, ботинок на нескользящей подошве, защитного шлема или противошумных наушников, значительно снизит риск получения травмы.
  - в. **Не допускайте случайного запуска. Перед тем, как подключить электроинструмент к сети и/или аккумулятору, поднять или перенести его, убедитесь, что выключатель находится в положении “выключено”.** Не переносите электроинструмент с нажатой кнопкой выключателя и не подключайте к сетевой розетке электроинструмент, выключатель которого установлен в положение “включено”. Это может привести к несчастному случаю.
  - г. **Перед включением электроинструмента снимите с него все регулировочные или гаечные ключи.** Регулировочный или гаечный ключ, оставленный закрепленным на вращаю-

- щейся части электроинструмента, может стать причиной тяжелой травмы.
- д. **Не допускайте перенапряжения. Всегда твердо стойте на ногах, сохраняя равновесие.** Это позволит Вам не потерять контроль при работе с электроинструментом в непредвиденной ситуации.
  - е. **Одевайтесь соответствующим образом. Во время работы не надевайте свободную одежду или украшения. Следите за тем, чтобы Ваши волосы, одежда или перчатки находились в постоянном отдалении от движущихся частей инструмента.** Свободная одежда, украшения или длинные волосы могут попасть в движущиеся части инструмента.
  - ж. **Если электроинструмент снабжен устройством сбора и удаления пыли, убедитесь, что данное устройство подключено и используется надлежащим образом.** Использование устройства пылеудаления значительно снижает риск возникновения несчастного случая, связанного с запыленностью рабочего пространства.
4. **Использование электроинструментов и технический уход**
- а. **Не перегружайте электроинструмент. Используйте Ваш инструмент по назначению.** Электроинструмент работает надежно и безопасно только при соблюдении параметров, указанных в его технических характеристиках.
  - б. **Не используйте электроинструмент, если его выключатель не устанавливается в положение включения или выключения.** Электроинструмент с неисправным выключателем представляет опасность и подлежит ремонту.
  - в. **Отключайте электроинструмент от сетевой розетки и/или извлекайте аккумуляторную батарею перед регулированием, заменой принадлежностей или при хранении электроинструмента.** Такие меры предосторожности снижают риск случайного включения электроинструмента.
  - г. **Храните неиспользуемые электроинструменты в недоступном для детей месте и не позволяйте лицам, не знакомым с электроинструментом или данными инструкциями, работать с электроинструментом.** Электроинструменты представляют опасность в руках неопытных пользователей.
  - д. **Регулярно проверяйте исправность электроинструмента. Проверяйте точность совмещения и легкость перемещения подвижных частей, целостность деталей и любых других элементов электроинструмента, воздействующих на его работу. Не используйте неисправный электроинструмент, пока он не будет полностью отремонтирован.** Большинство несчастных случаев являются следствием недостаточного технического ухода за электроинструментом.

- е. **Следите за остротой заточки и чистотой режущих принадлежностей.** Принадлежности с острыми кромками позволяют избежать заклинивания и делают работу менее утомительной.
  - ж. **Используйте электроинструмент, аксессуары и насадки в соответствии с данным Руководством и с учетом рабочих условий и характера будущей работы.** Использование электроинструмента не по назначению может создать опасную ситуацию.
5. **Техническое обслуживание**
- а. **Ремонт Вашего электроинструмента должен производиться только квалифицированными специалистами с использованием идентичных запасных частей.** Это обеспечит безопасность Вашего электроинструмента в дальнейшей эксплуатации.

#### Дополнительные меры безопасности при работе электроинструментами



**Внимание!** Дополнительные меры безопасности при работе кусторезами.

- ♦ **Держите все части тела подальше от режущего механизма. Не удаляйте срезанный материал или не держитесь за срезаемый материал во время работы ножом. Прежде чем удалить застрявший в лезвиях материал, убедитесь, что инструмент выключен.** Малейшая невнимательность во время использования кустореза может привести к получению травмы.
- ♦ **Переносите кусторез за рукоятку и с остановленным режущим механизмом. При переноске или хранении кустореза всегда надевайте на режущий механизм защитное устройство.** Правильное обращение с кусторезом уменьшит риск получения телесной травмы от режущего механизма.
- ♦ **Держите электрический кабель подальше от зоны резания.** Во время работы кабель может запутаться в ветвях и быть случайно разрезанным ножом кустореза.
- ♦ **Использование инструмента физически или умственно неполноценными людьми, а также детьми и неопытными лицами допускается только под контролем ответственного за их безопасность лица. Не позволяйте детям играть с электроинструментом.**
- ♦ **Назначение инструмента описывается в данном руководстве по эксплуатации. Используйте все насадки и приспособления и работайте данным инструментом строго в соответствии с данным руководством. Использование не по назначению может привести к серьезной травме и повреждению инструмента или обрабатываемого изделия.**
- ♦ **Не переносите инструмент, держа руки на передней рукоятке или на пусковом переключении.**

чателе, за исключением тех случаев, когда с инструмента снят аккумулятор.

- ◆ Если Вы не имеете навыков в работе с кусторезами, настоятельно рекомендуется в дополнение к изучению данного руководства по эксплуатации проконсультироваться у специалиста или опытного пользователя. Перед вводом в эксплуатацию кустореза, еще раз прочтите полностью данное руководство по эксплуатации.
- ◆ Остерегайтесь прикосновения к ножам режущего механизма во время их движения.
- ◆ Не пытайтесь принудительно остановить режущий механизм.
- ◆ Не кладите кусторез (например, на грунт) до полной остановки его ножей.
- ◆ Регулярно проверяйте режущий механизм на отсутствие повреждений и чрезмерного износа. Не используйте кусторез, если его режущий механизм чрезмерно изношен или поврежден.
- ◆ Избегайте контактов движущихся ножей режущего механизма с твердыми предметами (например, с металлической проволокой или ограждениями). Если это все-таки произошло, немедленно выключите кусторез, выньте вилку кабеля подключения к электросети из штепсельной розетки и проверьте режущий механизм на отсутствие повреждений.
- ◆ При внезапном усилении вибрации, немедленно выключите кусторез и проверьте его на отсутствие повреждений.
- ◆ Если кусторез застопорился, немедленно его выключите. Снимите аккумулятор, затем устраните причину блокировки.
- ◆ По окончании работы надевайте на режущий механизм защитный чехол, входящий в комплект поставки. Следите при хранении, чтобы ножи режущего механизма не выступали наружу.
- ◆ Перед включением кустореза убедитесь, что все защитные устройства находятся на своем месте. Ни в коем случае не пытайтесь использовать не полностью собранный или самовольно измененный кусторез.
- ◆ Не разрешайте детям пользоваться кусторезом.
- ◆ Следите за падающими обрезками веток при стрижке верхних участков живой изгороди.
- ◆ Всегда держите инструмент обеими руками и за предназначенные для этого рукоятки.

#### Безопасность посторонних лиц

- ◆ Использование инструмента физически или умственно неполноценными людьми, а также детьми и неопытными лицами допускается только под контролем ответственного за их безопасность лица.
- ◆ Не позволяйте детям играть с электроинструментом.

#### Вибрация

Значения уровня вибрации, указанные в технических характеристиках инструмента и декларации соответствия, были измерены в соответствии со стандартным методом определения вибрационного воздействия согласно EN60745 и могут использоваться при сравнении характеристик различных инструментов. Приведенные значения уровня вибрации могут также использоваться для предварительной оценки величины вибрационного воздействия.

**Внимание!** Значения вибрационного воздействия при работе с электроинструментом зависят от вида работ, выполняемых данным инструментом, и могут отличаться от заявленных значений. Уровень вибрации может превышать заявленное значение.

При оценке степени вибрационного воздействия для определения необходимых защитных мер (2002/44/ЕС) для людей, использующих в процессе работы электроинструменты, необходимо принимать во внимание действительные условия использования электроинструмента, учитывая все составляющие рабочего цикла, в том числе время, когда инструмент находится в выключенном состоянии, время, когда он работает без нагрузки, а также время его запуска и отключения.

#### Маркировка инструмента

На инструменте имеются следующие знаки:



**Внимание!** Полное ознакомление с руководством по эксплуатации снизит риск получения травмы.



Всегда надевайте защитные очки и используйте средства защиты органов слуха!



Работайте в защитных перчатках!



При повреждении или разрезании электрического кабеля немедленно выньте его вилку из штепсельной розетки!



Не работайте под дождем или при высокой влажности окружающей среды!

#### Электробезопасность



Данный электроинструмент защищен двойной изоляцией, исключающей потребность в заземляющем проводе. Следите за напряжением электрической сети, оно должно соответствовать величине, обозначенной на информационной табличке электроинструмента.

- ◆ Во избежание несчастного случая, замена поврежденного кабеля питания должна производиться только на заводе-изготовителе или в авторизованном сервисном центре Black & Decker.

### Использование удлинительного кабеля

Всегда используйте удлинительные кабели установленного образца, соответствующие входной мощности данного электроинструмента (см. раздел «Технические характеристики»). Удлинительный кабель должен быть пригоден для использования на открытом воздухе и иметь соответствующую маркировку. Использование удлинительного кабеля НО5VV-F длиной до 30 м и диаметром в поперечном сечении 1,5 мм<sup>2</sup> не снизит производительность электроинструмента. Перед использованием проверьте удлинительный кабель на наличие признаков повреждения, старения и износа. В случае обнаружения повреждений удлинительный кабель подлежит замене. При использовании кабельного барабана, всегда полностью разматывайте кабель.

### Составные части

Ваш электроинструмент может содержать все или некоторые из перечисленных составных частей:

1. Клавиша пускового выключателя
2. Клавиша выключателя на вспомогательной рукоятке
3. Вспомогательная (передняя) рукоятка
4. Щиток
5. Нож режущего механизма
6. Защитный чехол
7. Кабельный зажим

Данный кусторез обладает следующими полезными особенностями:

- ◆ Эргономичные рукоятки, для комфортной стрижки.
- ◆ Ножи с алмазной заточкой, для производительной стрижки.
- ◆ Режущий механизм двойного действия, для снижения вибрации.

### Сборка

**Внимание!** Перед началом любых работ, описанных в данном разделе, убедитесь, что кусторез выключен и отсоединен от электросети, и защитный чехол закрывает ножи.

#### Установка щитка (Рис. А)

- ◆ Вставьте щиток (4) в держатель (8).
- ◆ Вдвигайте щиток в держатель, до момента его ощущаемой фиксации.

**Внимание!** Ни в коем случае не используйте кусторез без щитка!

#### Подключение кустореза к электросети (Рис. В)

Если кусторез не оснащен кабелем подключения к электросети, Вам будет необходимо присоединить к соединительному элементу силового входа кустореза удлинительный кабель.

- ◆ Соедините штепсельную муфту (розетку) соответствующего удлинительного кабеля с соединительным элементом (вилкой) силового входа кустореза.

- ◆ Для исключения случайного разъединения штепсельного разъема под воздействием растягивающего усилия, зацепите петлю удлинительного кабеля за крюк (7), как показано на рисунке.
- ◆ Вставьте вилку удлинительного кабеля в штепсельную розетку электросети.

**Внимание!** Удлинительный кабель должен быть пригоден для эксплуатации на открытом воздухе (брызгозащищенное исполнение). При использовании удлинительного кабеля, намотанного на барабан, вытягивайте кабель на всю длину (чтобы исключить действие индуктивного сопротивления).

### Остаточные риски

При работе с данным инструментом возможно возникновение дополнительных остаточных рисков, которые не вошли в описанные здесь правила техники безопасности. Эти риски могут возникнуть при неправильном или продолжительном использовании изделия и т.п. Несмотря на соблюдение соответствующих инструкций по технике безопасности и использование предохранительных устройств, некоторые остаточные риски невозможно полностью исключить. К ним относятся:

- ◆ Травмы в результате касания вращающихся/двигающихся частей инструмента.
- ◆ Риск получения травмы во время смены деталей инструмента, ножей или насадок.
- ◆ Риск получения травмы, связанный с продолжительным использованием инструмента. При использовании инструмента в течение продолжительного периода времени делайте регулярные перерывы в работе.
- ◆ Ухудшение слуха.
- ◆ Ущерб здоровью в результате вдыхания пыли в процессе работы с прибором (например, при обработке древесины, в особенности, дуба, бука и ДВП.)

### Эксплуатация

**Внимание!** Не форсируйте рабочий процесс. Избегайте перегрузки кустореза.

- ◆ Аккуратно направляйте кабель подключения к электросети кустореза, во избежание его случайного пореза. Удобно контролировать положение электрокабеля, если перекинуть его через плечо.
- ◆ В целях безопасности данный кусторез оснащен системой сдвоенного включения. Эта система исключает возможность непреднамеренного пуска кустореза и позволяет работать, держа кусторез только двумя руками.

### Включение и выключение

Включение

- ◆ Крепко держите рукой вспомогательную рукоятку (3), одновременно нажимая клавишу (2) выключателя.

- ◆ Для включения кустореза, нажмите другой рукой клавишу (1) пускового выключателя.

#### Выключение

- ◆ Отпустите клавишу (2) выключателя на рукоятке или клавишу (1) пускового выключателя.

**Внимание!** Ни в коем случае не пытайтесь заблокировать любой из выключателей во включенном положении (например, привязав его изоляционной лентой к рукоятке)

#### Рекомендации по оптимальному использованию

- ◆ Начинайте стричь с вершины живой изгороди. Слегка наклоните кусторез (до 15° относительно линии реза), чтобы острия ножей были направлены в сторону обрабатываемого участка живой изгороди (Рис. С1). При этом достигается максимальная эффективность работы режущего механизма. Держите кусторез под необходимым углом и перемещайте его вдоль линии реза. Режущий механизм двойного действия позволяет работать в любом направлении.
- ◆ Чтобы обеспечить прямолинейность стрижки, натяните вдоль живой изгороди шнур на необходимой высоте. Используйте шнур в качестве направляющего элемента, только стригите немного выше его.
- ◆ Для получения плоских сторон, стригите снизу вверх. Если режущий механизм стрижет сверху вниз, молодые стебли выдвигаются наружу, оставляя мелкие вкрапления в живой изгороди (Рис. С2).
- ◆ Будьте внимательны, чтобы не натолкнуться на посторонний предмет. Особенно опасно касание ножами режущего механизма, например, металлической проволоки или ограды, могущее вызвать его поломку.
- ◆ Регулярно смазывайте режущий механизм.

#### Календарные сроки стрижки

- ◆ Обычно стрижка живых изгородей производится в июне и октябре.
- ◆ Вечнозеленые живые изгороди необходимо подстригать в апреле и в августе.
- ◆ Хвойные и другие быстро растущие виды кустарника можно начинать подстригать в мае, в течение приблизительно 6-ти недель подряд.

#### Техническое обслуживание

Ваш кусторез рассчитан на работу в течение продолжительного периода времени при минимальном техническом обслуживании. Срок службы кустореза увеличивается при правильном уходе за ним и регулярной чистке.

**Внимание!** Перед проведением технического обслуживания электрического/аккумуляторного инструмента:

- ◆ Выключите инструмент/устройство и отключите его от источника питания.

- ◆ Или выключите инструмент/устройство и выньте из него аккумуляторную батарею, если инструмент/устройство оснащено съемной аккумуляторной батареей.
- ◆ В случае наличия встроенной аккумуляторной батареей, полностью разгрузите батарею и выключите инструмент/устройство.
- ◆ Перед чисткой зарядного устройства отключите его от источника питания. Ваше зарядное устройство не требует никакого дополнительного технического обслуживания, кроме регулярной чистки.
- ◆ Регулярно очищайте вентиляционные отверстия инструмента/прибора/зарядного устройства мягкой щеткой или сухой тканью.
- ◆ Регулярно очищайте корпус двигателя влажной тканью. Не используйте абразивные чистящие средства, а также чистящие средства на основе растворителей.
- ◆ Регулярно раскрывайте патрон (при наличии) и вытряхивайте из него всю накопившуюся пыль.

#### Удаление щитка (Рис. А)

**Внимание!** Удаляйте щиток только при техническом обслуживании. После проведения технического обслуживания обязательно установите щиток на свое место.

- ◆ Вставьте тонкие стержни в отверстия (9) с обеих сторон держателя (8), и потяните щиток (4) вперед.
- ◆ Выньте стержни и извлеките щиток из кустореза.

#### Возможные неисправности и способы их устранения

В случае возникновения нарушений в работе кустореза, проверьте следующее:

Неисправность	Возможная причина	Способ устранения
Электро-двигатель не включается	Перегорел плавкий предохранитель.	Замените плавкий предохранитель.
	Сработало устройство защитного отключения электросети.	Определите причину срабатывания устройства защитного отключения электросети.
	Кусторез не подключен к электросети.	Проверьте все электрические соединения.

## Защита окружающей среды



Раздельный сбор. Данное изделие нельзя утилизировать вместе с обычными бытовыми отходами.

Если однажды Вы захотите заменить Ваш электроинструмент Black & Decker или Вы больше в нем не нуждаетесь, не выбрасывайте его вместе с бытовыми отходами. Отнесите изделие в специальный приемный пункт.



Раздельный сбор изделий с истекшим сроком службы и их упаковок позволяет пускать их в переработку и повторно использовать. Использование переработанных материалов помогает защищать окружающую среду от загрязнения и снижает расход сырьевых материалов.

Местное законодательство может обеспечить сбор старых электроинструментов отдельно от бытового мусора на муниципальных свалках отходов, или Вы можете сдавать их в торговом предприятии при покупке нового изделия.

Фирма Black & Decker обеспечивает прием и переработку отслуживших свой срок изделий Black & Decker. Чтобы воспользоваться этой услугой, Вы можете сдать Ваше изделие в любой авторизованный сервисный центр, который собирает их по нашему поручению.

Вы можете узнать место нахождения Вашего ближайшего авторизованного сервисного центра, обратившись в Ваш местный офис Black & Decker по адресу, указанному в данном руководстве по эксплуатации. Кроме того, список авторизованных сервисных центров Black & Decker и полную информацию о нашем послепродажном обслуживании и контактах Вы можете найти в интернете по адресу: [www.2helpU.com](http://www.2helpU.com).

### Технические характеристики

	GT90 ТИП 3	GT100 ТИП 3	GT110 ТИП 3	GT115 ТИП 3
Напряжение электросети				
В перем. тока	230	230	230	230
Потребляемая мощность	Вт 380	400	420	420
Число ходов ножей х. х.	ход/мин 1 900	1 900	1 900	1 900
Длина ножа	см 42	42	50	55
Шаг ножей	мм 16	16	16	16
Время мгновенной остановки ножей	сек. <1,0	<1,0	<1,0	<1,0
Вес (без электрокабеля)	кг 2,2	2,2	2,3	2,4

Суммарная вибрация (по трем осям) в соответствии с EN 60745:

Значение вибрационного воздействия ( $a_h$ )  
2,5 м/с<sup>2</sup>, погрешность (K) 1,5 м/с<sup>2</sup>

## Декларация соответствия ЕС

ДИРЕКТИВА ПО МЕХАНИЧЕСКОМУ  
ОБОРУДОВАНИЮ  
ДИРЕКТИВА ПО ШУМАМ, ПРОИЗВОДИМЫМ ВНЕ  
ПОМЕЩЕНИЙ



GT90/GT100/GT110/GT115

Black & Decker заявляет, что продукты, обозначенные в разделе «Технические характеристики», полностью соответствуют стандартам: 2006/42/ЕС, EN 60745-1, EN 60745-2-15

2000/14/ЕС, Кусторез, 1400 об/мин.,

Приложение V

$L_{WA}$  (измеренный уровень акустической мощности) 96,5 дБ(А)

$L_{WA}$  (гарантированный уровень акустической мощности) 99 дБ(А)

Данные продукты также соответствуют Директиве 2004/108/ЕС. За дополнительной информацией обращайтесь по указанному ниже адресу или по адресу, указанному на последней странице руководства.

Нижеподписавшееся лицо полностью отвечает за соответствие технических данных и делает это заявление от имени фирмы Black & Decker.

Кевин Хьюитт (Kevin Hewitt)  
Вице-президент отдела  
мирового проектирования  
Black & Decker Europe,  
210 Bath Road, Slough,  
Berkshire, SL1 3YD  
United Kingdom  
20-01-2010



# БЛЭК ЭНД ДЕККЕР

## Гарантийные условия

### Уважаемый покупатель!

1. Поздравляем Вас с покупкой высококачественного изделия БЛЭК ЭНД ДЕККЕР и выражаем признательность за Ваш выбор.
  - 1.1. Надежная работа данного изделия в течение всего срока эксплуатации - предмет особой заботы наших сервисных служб. В случае возникновения каких-либо проблем в процессе эксплуатации изделия рекомендуем Вам обращаться только в авторизованные сервисные организации, адреса и телефоны которых Вы сможете найти в Гарантийном талоне или узнать в магазине. Наши сервисные станции - это не только квалифицированный ремонт, но и широкий выбор запчастей и принадлежностей.
  - 1.2. При покупке изделия требуйте проверки его комплектности и исправности в Вашем присутствии, инструкцию по эксплуатации и заполненный Гарантийный талон на русском языке. При отсутствии у Вас правильно заполненного Гарантийного талона мы будем вынуждены отклонить Ваши претензии по качеству данного изделия.
  - 1.3. Во избежание недоразумений убедительно просим Вас перед началом работы с изделием внимательно ознакомиться с инструкцией по его эксплуатации.
  - 1.4. Обращаем Ваше внимание на исключительно бытовое назначение данного изделия.
2. Правовой основой настоящих гарантийных условий является действующее Законодательство и, в частности, Закон "О защите прав потребителей".
3. Гарантийный срок на данное изделие составляет 24 месяца и исчисляется со дня продажи через розничную торговую сеть. В случае устранения недостатков изделия, гарантийный срок продлевается на период, в течение которого оно не использовалось.
4. Срок службы изделия - 5 лет (минимальный, установленный в соответствии с Законом "О защите прав потребителей").
5. Наши гарантийные обязательства распространяются только на неисправности, выявленные в течение гарантийного срока и обусловленные производственными и конструктивными факторами.
  6. Гарантийные обязательства не распространяются:
    - 6.1. На неисправности изделия, возникшие в результате:
      - 6.1.1. Несоблюдения пользователем предписаний инструкции по эксплуатации изделия.
      - 6.1.2. Механического повреждения, вызванного внешним ударным или любым иным воздействием.
      - 6.1.3. Использования изделия в профессиональных целях и объемах, в коммерческих целях.
      - 6.1.4. Применения изделия не по назначению.
      - 6.1.5. Стихийного бедствия.
      - 6.1.6. Неблагоприятных атмосферных и иных внешних воздействий на изделие, таких как дождь, снег, повышенная влажность, нагрев, агрессивные среды, несоответствие параметров питающей электросети параметрам, указанным на инструменте.
      - 6.1.7. Использования принадлежностей, расходных материалов и запчастей, не рекомендованных или не одобренных производителем.
      - 6.1.8. Проникновения внутрь изделия посторонних предметов, насекомых, материалов или веществ, не являющихся отходами, сопровождающими применение по назначению, такими как стружка опилки и пр.
    - 6.2. На инструменты, подвергавшиеся вскрытию, ремонту или модификации вне уполномоченной сервисной станции.
    - 6.3. На принадлежности, запчасти, вышедшие из строя вследствие нормального износа, и расходные материалы, такие как приводные ремни, угольные щетки, аккумуляторные батареи, ножи, пилки, абразивы, пыльные диски, сверла, буры и т. п.
    - 6.4. На неисправности, возникшие в результате перегрузки инструмента, повлекшей выход из строя электродвигателя или других узлов и деталей. К безусловным признакам перегрузки изделия относятся, помимо прочих: появление цветов побежалости, деформация или оплавление деталей и узлов изделия, потемнение или обугливание изоляции проводов электродвигателя под воздействием высокой температуры.



**ME 77**



**007**

Блэк энд Деккер Гмбх  
Блэк энд Деккер Штрассе, 40  
65510 Идштайн, Германия

Partial support - Only parts shown available  
Nur die aufgeführten teile sind lieferbar  
Reparation partielle - Seules les pieces indiquees sont disponibles  
Supporto parziale - Sono disponibili soltanto le parti evidenziate  
Solo estan disponibles las peizas listadas  
So se encontram disponiveis as pecas listadas  
Gedeeltelijke ondersteuning - alleen de getoonde onderdelen  
zijn beschikbaar

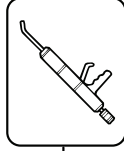

800

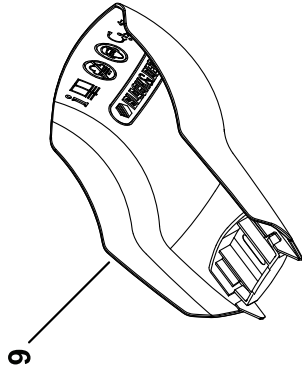

9

25

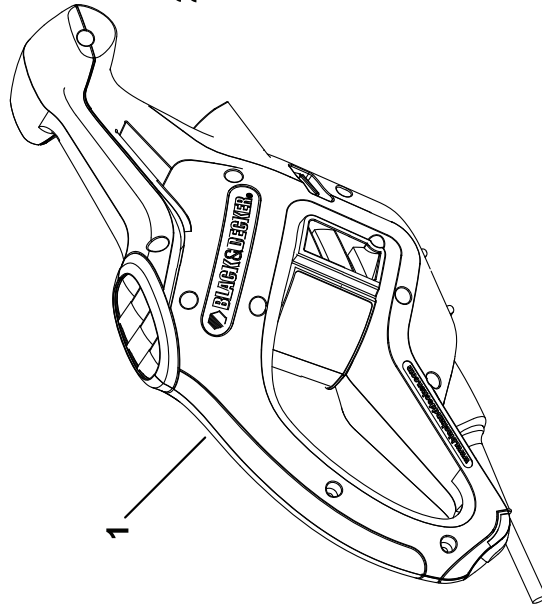
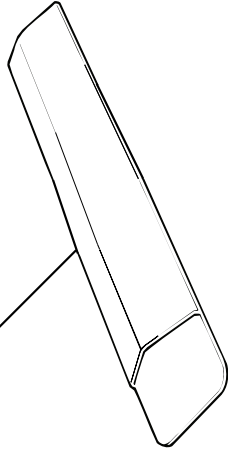

1

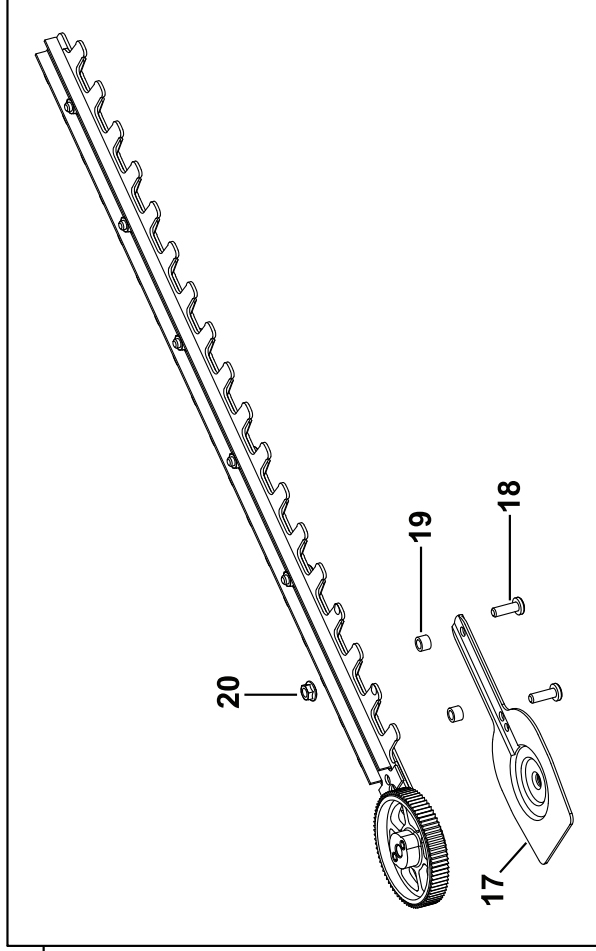

22

20

19

18

17



