

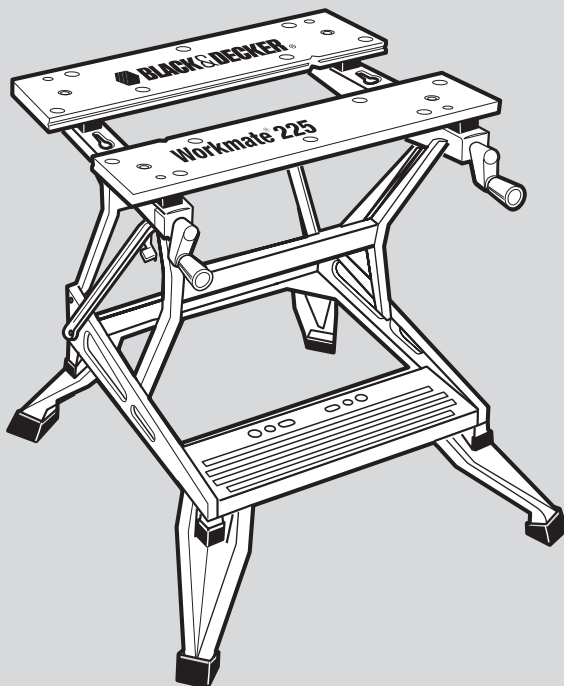

## 取扱説明書

# Work Mate (ワークメイト)

## WM225



### 安全上のご注意

P2

### 使う前に

組み立ての手順  
P3～P6

### 使い方

P7

### 仕様

P8

### 保証書

P11～P12

このたびはブラック・アンド・デッカー「Work Mate (ワークメイト)」をお買い上げいただき、誠にありがとうございます。  
ご使用になる前に、この取扱説明書をよくお読みになり正しくご使用ください。  
この取扱説明書は、必ず保管してください。

XXXXXXXX

## 安全上のご注意

正しく安全にお使いいただく為に、ご使用前に必ずこの取扱説明書にある指示事項を全てお読みください。

お読みになった後は、いつでも見られるように必ず保管してください。



### 警告

死亡または重傷などを負う可能性が想定される内容です。

- 全ての部品は、所定の位置に正しく確実に取り付けてください。
- バイスを使用して加工作業をする場合は、加工材をバイスでしっかり固定してください。
- 製品の上に乗ったり、腰掛けたりしないでください。
- 改造や分解は絶対にしないでください。
- 気温、湿度によってバイスに若干のそりが発生する場合があります。あらかじめご了承ください。
- 本製品はDIY用です。一般家庭用としてご使用ください。



### 注意

障害を負う危険性または物的損害のみが発生する可能性が想定される内容です。

- 用途以外の目的には使用しないでください。
- 組立の際、指等を挟んでケガをしないように十分ご注意ください。
- 火の近くで使用しないでください。
- 損傷した部品は使用しないでください。
- 安定した場所に設置してください。
- バランス良く加工材を置いてください。かたよった置き方をすると倒れて思わぬ事故の原因になることがあります。
- 使用しているうちにボルトにゆるみが発生し、危険です。定期的にボルトの点検をしてください。
- 湿気のない、お子様の手の届かない安全な場所に保管してください。

## 使用前に

WM225には以下の製品が含まれています。

部 品 名	入 数	部 品 名	入 数
ワークメイト本体フレーム 	1	ソケットレンチ 	1
バイス前・後 (後) (前) 	2	フロントブロック 	2
バイススクリュー 	2	リアブロック (上・下突起あり) 	2
ピボットナット 	2	ボルト 	4
バイス調整ハンドル (クランク) 	2	バイス調整ハンドル・ノブ 	2
ペグ 	4	留めピン 	2
ワッシャー 	2		

箱の中の部品をすべて取り出し、製品内容がすべてあるかご確認ください。

## 組み立ての手順

### ◆本体の立ち上げ

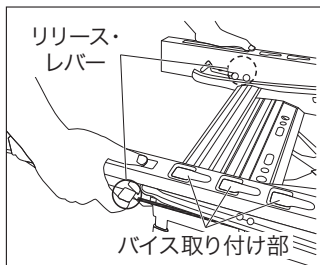

(1) ワークメイト本体のバイス取り付け部を上にして床に置き、左右の端にあるリリース・レバーに指をかけます。



(2) 踏み板に片足を掛け、左右のリリース・レバーを握りながら、ワークメイトの上部全体を半分ほど引きあげます(左図参考)。

本体を引き上げると一度ロックが解除されますので、ここでリリース・レバーから手を離します。

更に本体が垂直になるまで引き起こし、リリース・レバーから"カチン"と音が鳴れば(再ロック)本体の立ち上げ完了です。

### ◆バイス(前)の取り付け

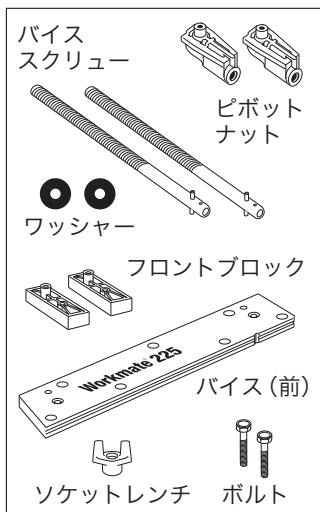

(1) 以下の7点を用意します。

- ・バイススクリュー (2本)
- ・ピボットナット (2個)
- ・ワッシャー (2個)
- ・フロントブロック (2個)
- ・バイス(前)
- ・ソケットレンチ
- ・ボルト (2本)

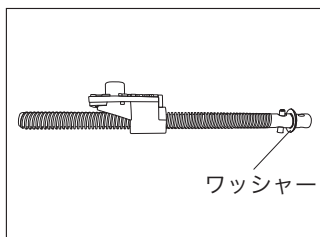

(2) 左図のように、バイススクリューをピボットナットに半分くらいまで回しながら通し、反対側にはワッシャーを通してください。この際、ピボットナットの向きに注意してください。(※合計2セットの組み立てを行ってください)。

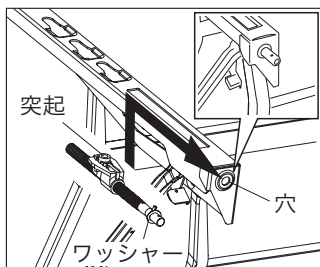

(3) (2) で組み立てたバイススクリューをピボットナットの突起が上になるように持ち、左図矢印の通り、本体内側から手前の穴に差し込んでください。

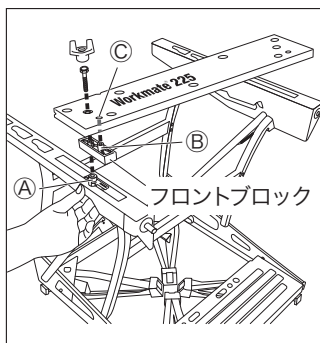

(4) 突起を上側に向けたフロントブロックをピボットナットの突起 (A) に差し込んで重ねます。

次にフロントブロックの突起 (B) をバイス (前) の穴 (C) に通し、もう一方の穴からソケットレンチを使ってボルトを締め込んでいきます。この時、ボルトはきつく締めず、仮留めにしてください。

反対側も同様の手順で、取り付け作業を行ってください。両側の取り付けが完了したら、外れないようにソケットレンチできつく締めてください。

#### ◆バイス調整ハンドル、バイス調整ハンドル・ノブの取り付け

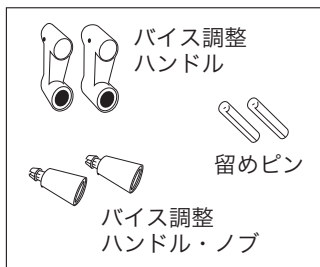

(1) 以下の3点を用意します。  
 ・バイス調整ハンドル (2個)  
 ・バイス調整ハンドル・ノブ (2個)  
 ・留めピン (2本)



(2) バイススクリューにバイス調整ハンドルを差し込みます (①)。

次にバイススクリューの先端の穴とバイス調整ハンドルの穴を合わせてから、金槌などを使って留めピンが完全に埋まるまで押し込んでください (②)。



金槌で打つ際に本体に傷を付けないように注意してください。

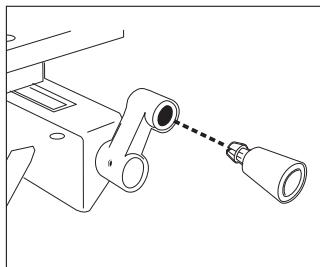

(3) バイス調整ハンドルに、バイス調整ハンドル・ノブを”カチン”と音がするまで差し込んでください。

反対側も同様の手順で、取り付け作業を行ってください。

#### ◆バイス（後）の取り付け

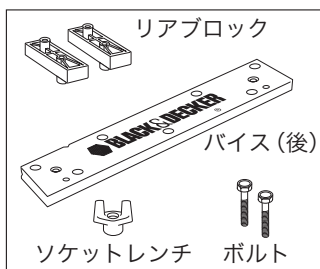

(1) 以下の4点を用意します。

- ・リアブロック（2個）
- ・バイス（後）
- ・ソケットレンチ
- ・ボルト（2本）

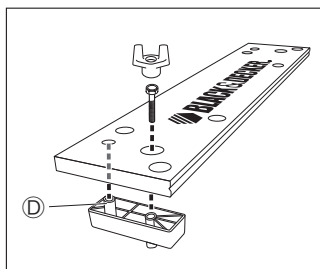

(2) リアブロックの突起（Ⓓ）をバイスの穴に通し、もう一方の穴から、ソケットレンチを使ってボルトを留めます。

反対側も同様の手順で、取り付け作業を行ってください。



リアブロックにはネジ山がきってありませんので、力強く締め付けてください。

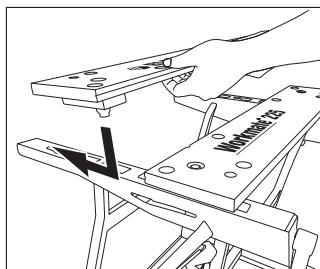

(3) ワークメイト本体フレームにある3つの穴の何れかに、左図矢印のように奥にスライドさせながら入れてください。

## 使い方

ワークメイト本体にはバイス（万力）機能が付いております。バイス（前／後）の位置を変更することで、最大幅240mmの製作物を固定することができます。また、付属のペグを使えば、円形や不規則な形状の製作物も固定することができます。製作物の大きさや形状に合わせて使い分けてください。

### ◆脚の開き方

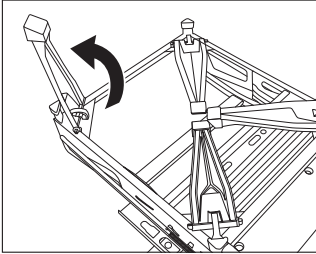

ワークメイト本体を裏返して、左図のように折りたたみ脚を開くことができます。製品は折りたたみ脚を閉じた状態でも使用できますので、2段階の高さで使用することができます。

### ◆バイス（前）位置の変更方法

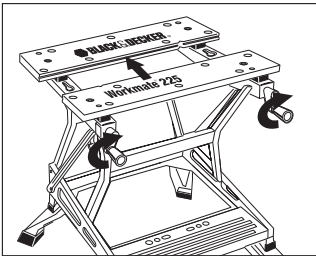

両方のバイス調整ハンドルをに回すことでバイス（前）の位置が変更できます。時計回りに回すことでバイス（前）が奥に移動し、反時計回りに回すことでバイス（前）が手前に移動します。

### ◆バイス（後）位置の変更方法

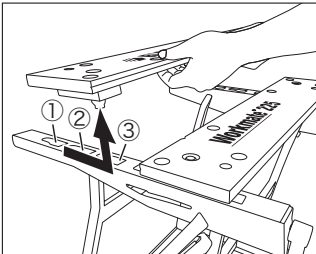

ワークメイト本体フレームにはバイス（後）の位置を変更できるように3箇所（左図①～③）穴が開いています。変更したい場合は、左図矢印のように手前にスライドさせながら引き上げ、再度使用したい穴に逆の手順で取り付けてください。

（①幅大↔③幅小）

### ◆ペグの使い方

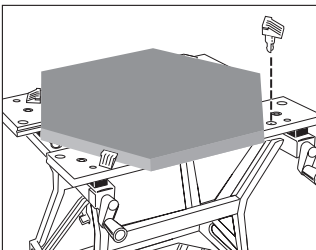

バイスの上面にある穴にペグを差し込むことで、円形や不規則な形状の製作物を固定することができます。

## 仕 様

▽本体	
最大負荷荷重	204kg
バイス能力	240mm
本体質量	14kg
本体サイズ	長さ370mm×幅630mm×高さ770mm

※製品仕様及び内容は改良のため予告なく変更することがあります。

### < 輸入元 >

#### ポップリベット・ファスナー株式会社

ブラック・アンド・デッカー事業部

〒171-0022 東京都豊島区南池袋1-11-22

山種池袋ビル4F

Tel: 03 (5979) 5677 Fax: 03 (5979) 5788



オフィシャルサイト

[www.blackanddecker-japan.com](http://www.blackanddecker-japan.com)



facebookサイト

[www.facebook.com/BlackAndDecker.JAPAN](https://www.facebook.com/BlackAndDecker.JAPAN)







## 製品保証書

### <保証規定>

保証期間：お買い上げ日より1年間

- 1) 取扱説明書や製品ラベルに記載されている注意書きに従った使用状況で、本製品が万が一故障した場合には、無償修理または新品と交換いたします。  
無償修理・交換をご依頼になる場合は、以下のものを、お買い上げの販売店までご持参、またはブラック・アンド・デッカーまでご相談ください。
  - ・製品
  - ・必要事項を記入した本書
  - ・レシート(領収書)またはそのコピーお買い上げの販売店、またはブラック・アンド・デッカーまでご持参、またはご送付いただいた場合の諸費用は、お客様の負担となります。
- 2) 次の場合は、本保証書規定の対象外となり、有料の修理・交換とさせていただきます。
  - ◆本書、及びお買い上げを証明するレシート(領収書)またはそのコピーの提示がない場合
  - ◆ご家庭以外(業務用としてなど)で使用した場合の故障および損傷
  - ◆移動、落下などによる故障および損傷
  - ◆使用上の誤りや注意書きを無視した使用による故障及び損傷
  - ◆不当な修理や改造による故障及び損傷
  - ◆火災・地震などの天災。騒乱などの人災、公害や異常電圧などの環境による故障および損傷
  - ◆海外など、ご利用電源が100V(50 / 60Hz)でない環境でのご使用による故障および損傷
  - ◆保証期間経過後のご依頼
- 3) 本書は日本国内においてのみ有効です。This warranty is valid only in Japan.
- 4) 本書は再発行いたしませんので、紛失しないように大切に保管してください。
- 5) 本規定は、以上の保証規定により修理・交換をお約束するためのもので、これによりお客様の法律上の権利を制限するものではありません。

※充電電池、ビット、ノコ刃、サンドペーパー、掃除機フィルター等の消耗品は保証の対象外です。

### <アフターサービスについて>

アフターサービスに関する事項は、「アフターサービスについて」をご参照ください。保証期間経過後の修理等については、ブラック・アンド・デッカーまでお問合せください。

### <個人情報のお取り扱いについて>

弊社は、お客様よりお知らせいただいたお客様の住所、氏名、電話番号などの個人を識別、もしくは特定することのできる固有の情報(以下「個人情報」)を、本サービス提供目的のため、弊社ならびに弊社指定の宅配業者に提供します。お客様は、あらかじめこれに同意するものとします。また個人情報は、新製品情報、イベントのご案内、弊社製品サービスの品質向上のためにも利用させていただきます。



## ブラック・アンド・デッカー 製品保証書

本書は、裏面に記載された保証規定により無償で修理・交換をお約束するものです。詳細は裏面の保証規定をご参照ください。

お客様記入欄	
フリガナ	
お名前	
TEL	( )
ご住所	(〒 ) 都道府県
製品名	型番
Work Mate (ワークメイト)	WM225
お買い上げ日	販売店名
年 月 日	
販売店住所	
TEL : ( )	

ポップリベット・ファスナー株式会社  
ブラック・アンド・デッカー事業部

〒171-0022 東京都豊島区南池袋1-11-22 山種池袋ビル4F  
TEL:03(5979)5677 FAX:03(5979)5788