DEWALT®

DWE4056

DWE4057

DWE4120

DWE4156

DWE4157

Slovenski	(Prevod originalnih navodil)	5
Hrvatski	(Prijevod izvornih uputa)	21
Srpski	(Prevod originalnog uputstva)	38
Македонски	(Превод на оригиналните упатства)	54

Slika / Crtež / Slika / Скица 1

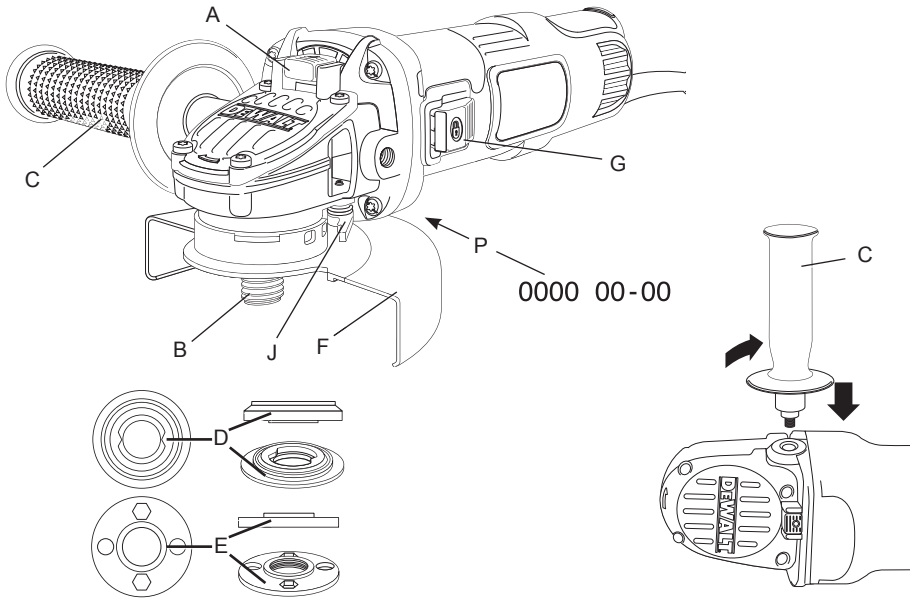

Slika / Crtež / Slika / Скица 2A

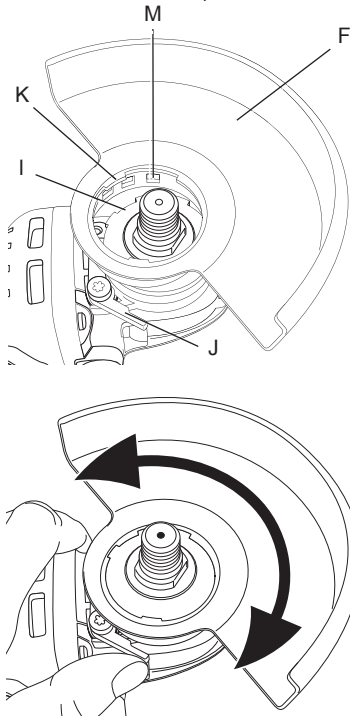

Slika / Crtež / Slika / Скица 2B

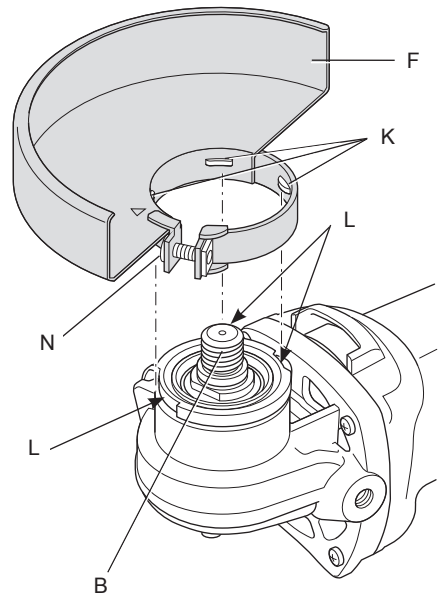

Slika / Crtež / Slika / Скица 3

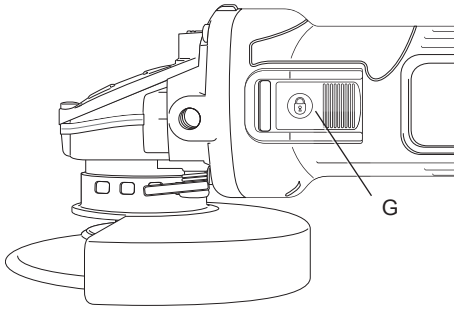

DWE4120

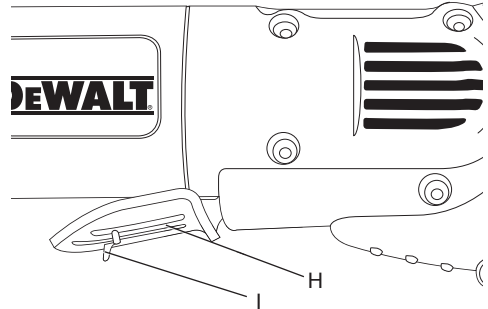

Slika / Crtež /
Slika / Скица 4

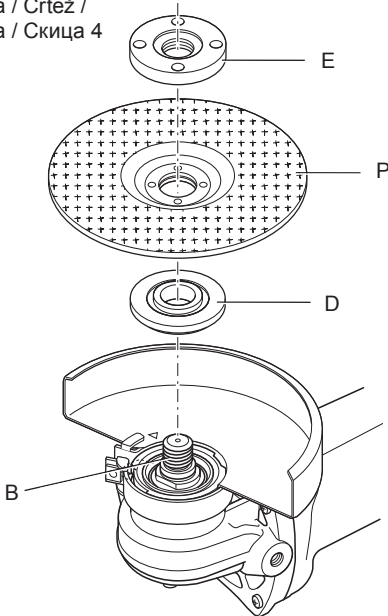

Slika / Crtež /
Slika / Скица 5

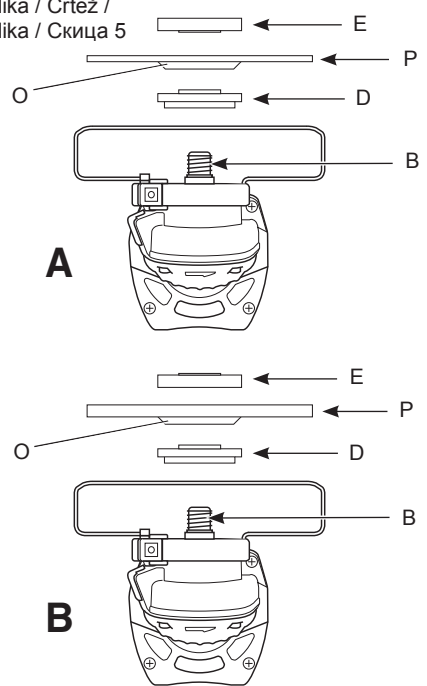

Slika / Crtež / Slika / Скица 6

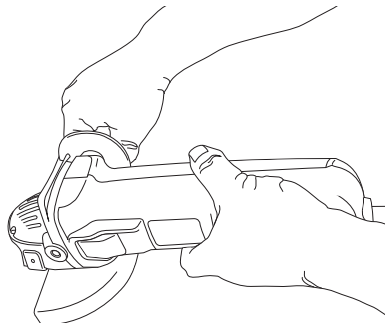

KOTNI BRUSILNIKI SERIJE DWE4056, DWE4057, DWE4120, DWE4156, DWE4157

Čestitamo!

Zahvaljujemo se vam za nakup orodja DeWALT. Po zaslugi večletnih izkušenj, inovacij in temeljitega razvoja izdelkov je DeWALT eden najbolj zanesljivih partnerjev na področju električnega orodja.

Tehnični podatki

		DWE4056	DWE4057	DWE4120	DWE4156	DWE4157
Napetost	$V_{\text{izmenična}}$	230	230	230	230	230
Velika Britanija in Irsko	V	230/115	-	-	-	-
Tip		1	1	1	1	1
Vhodna moč	W	800	800	900	900	900
Nazivna hitrost delovanja brez obremenitve	min^{-1}	11 800	11 800	11 800	11 800	11 800
Premer koluta	mm	115	125	115	115	125
Premer gredi		M14	M14	M14	M14	M14
Dolžina gredi	mm	14,2	14,2	14,2	14,2	14,2
Teža	kg	1,8*	1,9*	2,05*	2,0*	2,05*

* teža vključuje stranski ročaj in ščitnik

Vrednosti emisij hrupa in izmerjene vrednosti vibracij (vektorska vsota treh smeri) skladno z EN 60745-2-3:

L_{PA} (zvočni tlak)	dB(A)	90,5	90,5	91,5	91,5	91,5
L_{WA} (raven zvočne moči)	dB(A)	101,3	101,3	102,5	102,5	102,5
K (negotovost zvočne moči)	dB(A)	3,0	3,0	3,0	3,0	3,0

Površinsko brušenje

Vrednost emisij vibracij $a_{h,AG}$ =	m/s^2	9,4	9,4	11,0	11,0	11,0
Negotovost K =	m/s^2	1,5	1,5	1,5	1,5	1,5

Brušenje z lamelnimi brusnimi diski

Vrednost emisij vibracij $a_{h,DS}$ =	m/s^2	7,5	7,5	6,8	6,8	6,8
Negotovost K =	m/s^2	1,5	1,5	1,5	1,5	1,5

Nivo emisij vibracij, naveden v teh tehničnih podatkih, je bil izmerjen v skladu s standardiziranim preizkusom, določenim v EN 60745, in ga je mogoče uporabiti za medsebojno primerjavo orodij. Uporabiti ga je mogoče za predhodno oceno izpostavljenosti.



OPOZORILO: Naveden nivo emisij vibracij predstavlja nivo pri glavnih načinih uporabe orodja. Toda če orodje uporabljate za druge vrste dela, z različnim priborom ali če ga slabo vzdržujete, so lahko emisije vibracij drugačne. To lahko znatno poveča nivo izpostavljenosti preko celotnega delovnega obdobja.

Ocena stopnje izpostavljenosti vibracijam mora vključevati tudi čas, ko je orodje izklopljeno ali ko je prižgano, ampak ga ne uporabljamo. To lahko znatno zmanjša nivo izpostavljenosti preko celotnega delovnega obdobja.

Seznajte se z dodatnimi varnostnimi ukrepi, da bi zaščitili delavca pred učinki vibracij. To so npr. vzdrževanje orodja in dodatkov, vzdrževanje toplote rok, organizacija delovnih postopkov.

Varovalke:

Evropa	Orodja z napetostjo 230 V	10 A, omrežna varovalka
Velika Britanija in Irska	Orodja z napetostjo 230 V	3 A, varovalke v vtičih

Definicije: Napotki za varnost pri delu

Definicije spodaj opisujejo stopnjo resnosti vsakega opozorilnega znamenja. Prosimo, preberite navodila in bodite pozorni na te simbole.



NEVARNOST: Pomeni neposredno nevarno situacijo, ki bo, če je ne preprečite, **preprečite, povzročila smrt ali resno poškodbo.**



OPOZORILO: Pomeni potencialno nevarno situacijo, **ki bi lahko, če je ne preprečite povzročila smrt ali resno poškodbo.**



PREVIDNO: Pomeni potencialno nevarno situacijo, **ki bi lahko, če je ne preprečite, povzročila manjšo ali srednje resno poškodbo.**

OPOMBA: Pomeni situacijo, **ki ni povezana s telesno poškodbo, ampak bi, če je ne preprečite, lahko povzročila poškodbo lastnine.**



Pomeni nevarnost električnega udara.



Pomeni nevarnost požara.

ES-izjava o skladnosti**STROJNA DIREKTIVA****KOTNI BRUSILNIKI SERIJE**

DWE4056, DWE4057, DWE4120, DWE4156, DWE4157

DeWALT izjavlja, da so izdelki, opisani v razdelku **Tehnični podatki** v skladu z: 2006/42/ES, EN 60745-1:2009+A11:2010, EN 60745-2-3:2011+A2:2013+A11:2014+A12:2014.

Poleg tega so izdelki v skladu z določbami direktive 2004/108/ES (do 19.04.2016), 2015/30/EU (od 20.04.2016) in 2011/65/EU. Za več informacij se povežite s podjetjem DeWALT na naslednjem naslovu, ali glejte zadnjo stran navodil.

Podpisani je odgovoren za sestavo tehnične datoteke in daje to izjavo v imenu DeWALT.

Markus Rompel
Direktor inženiringa
DeWALT, Richard-Klinger-Straße 11,
D-65510, Idstein, Nemčija
08.06.2015



OPOZORILO: Za zmanjšanje nevarnosti poškodb preberite navodila za uporabo.

Splošni napotki za varno uporabo električnega orodja

OPOZORILO! Preberite vsa varnostna opozorila in navodila. Če ne upoštevate spodaj navedenih opozoril in napotkov, lahko to privede do električnega udara, požara in/ali telesnih poškodb.

SHRANITE VSA OPOZORILA IN NAVODILA TUDI ZA UPORABO V PRIHODNJE.

Pojem "električno orodje", ki se pojavlja se nanaša na vaše omrežje, ki deluje kabelsko orodje ali orodja, ki delujejo s pomočjo baterije.

1) VARNOST NA DELOVNEM MESTU

- Delovno območje ohranjajte čisto in dobro osvetljeno.** V natrpanih ali temnih prostorih so nezgode pogostejše.
- Električnega orodja ne uporabljajte v eksplozivnem okolju, v katerem se nahajajo gorljive tekočine, plini ali prah.** Električno orodje med delovanjem povzroča iskre, ki lahko povzročijo požar ali eksplozijo.
- Med uporabo orodja naj bodo vsi prisotni in otroci dovolj daleč od delovnega območja.** Njihove motne lahko povzročijo, da izgubite nadzor nad orodjem.

2) VARNOST PRI DELU Z ELEKTRIČNIM TOKOM

- Vtič električnega orodja mora ustrezati vtičnici. Nikoli ne spreminjajte vtiča na kakršnoli način. Ne uporabljajte nikakršnih adapterskih vtičev skupaj z ozemljenimi električnimi orodji.** Originalni oziroma nespremenjeni vtiči zmanjšujejo tveganje električnega udara.
- Izogibajte se telesnemu stiku z ozemljenimi površinami, kot so cevi,**

grelci, štedilniki. Obstaja povečano tveganje električnega udara, če so telesa ozemljena.

- c) **Zavarujte orodje pred dežjem in vlago.** Vdor vode v električno orodje poveča tveganje električnega udara.
- d) **Ne poškodujte električnega kabla. Kabla nikoli ne uporabljajte za prenašanje, vleko ali izklop električnega orodja iz omrežja. Poskrbite, da bo kabel na varni oddaljenosti od vročine, olja, ostrih robov in premikajočih se delov.** Prepleteni ali poškodovani kabli povečujejo tveganje za električni udar.
- e) **Ko uporabljate električno orodje na prostem, uporabite podaljšek, ki je namenjen uporabi na prostem.** Uporaba ustreznega podaljška za uporabo na prostem, zmanjšuje možnost električnega udara.
- f) **Če se uporabi električnega stroja v vlažnem okolju ni mogoče izogniti, uporabite napravo diferenčnega toka (RCD).** Uporaba naprave diferenčnega toka RCD zmanjšuje tveganje za električni udar.

3) OSEBNA VARNOST

- a) **Bodite pozorni, pazite kaj delate in uporabite zdravo pamet, ko rokujete z električnim ročnim orodjem. Ne uporabljajte električno orodje, ko ste utrujeni, pod vplivom mamil, alkohola ali zdravil.** Le trenutek nepozornosti lahko privede do težkih telesnih poškodb.
- b) **Uporabite osebno zaščitno opremo. Vedno nosite zaščitna očala.** Zaščitna oprema, kot so zaščitne maske proti prahu, nedrseča obutev, čelada ali zaščitna sluha ob uporabi zmanjšujejo telesne poškodbe.
- c) **Izogibajte se nenamernemu zagonu. Pred priključitvijo na električno omrežje, dviganjem ali prenašanjem električnega orodja zagotovite, da bo stikalo v izklopljenem položaju.** Nošenje električnega orodja s prstom na stikalu za vklop ali priključitev električnega orodja v električno omrežje z vklopljenim stikalom povečuje možnost nesreč.
- d) **Pred vklopom orodja odstranite orodja ali ključe za nastavitve.** Orodje ali ključ, ki ste ga pustili na vrtljivem sestavnem delu, lahko povzroči telesne poškodbe.
- e) **Izogibajte se nenavadni telesni drži. Poskrbite za varno stojišče in na ravnotežje.** To omogoča boljši nadzor nad električnim orodjem v nepričakovanih situacijah.

- f) **Oblecite se primerno. Ne nosite ohlapnih oblačil ali nakita. Lasje, oblačilo in rokavice ne smejo biti izpostavljeni gibljivim delom orodja.** Ohlapna oblačila, nakit ali dolgi lasje se lahko zapletejo v premikajoče se dele orodja.
- g) **Če so na voljo priklopne naprave za ekstrakcijo praha in zbiralne naprave, se prepričajte, da so pravilno priklopljene in da jih uporabljate pravilno.** Uporaba naprav za odsesavanje prahu zmanjša nevarnosti, ki jih povzročajo prah.

4) UPORABA IN VZDRŽEVANJE ELEKTRIČNEGA ORODJA

- a) **Ne preobremenjujte orodja. Uporabite pravo orodje za vaše delo.** Pravilna izbira orodja omogoča boljše in varnejše delo.
- b) **Ne uporabljajte električnega orodja, če stikalo ne omogoča vklopa in izklopa.** Orodje, ki ne omogoča vklopa in izklopa je nevarno in ga je potrebno popraviti.
- c) **Odklopite vtič iz električne vtičnice in/ali odstranite baterijo pred kakršnokoli nastavitvijo orodja, menjavo opreme ali pred shranjevanjem orodja.** Ta previdnost zmanjšuje tveganje za zagon električnega orodja po nesreči.
- d) **Orodje shranjujte izven dosega otrok in ne dovolite uporabo orodja otrokom in osebam, ki niso seznanjeni z delovanjem tega električnega orodja.** Električna orodja so nevarna, če jih ne uporabljajo izkušene osebe.
- e) **Električno orodje skrbno negujte. Redno preverjajte, ali je električno orodje mogoče poškodovano! Preverite, ali gibljivi deli pravilno delujejo, ali so zlomljeni in tako poškodovani, da aparat ne deluje več pravilno. Če je električno orodje pokvarjeno, poskrbite za popravilo orodja pred nadaljnjo uporabo.** Mnogo nesreč se zgodi zaradi neustreznega vzdrževanja električnih orodij.
- f) **Ohranjajte rezalno orodje ostro in čisto.** Skrbno negovana rezalna orodja z ostrimi rezili se manj zatikajo in so boljše vodljiva.
- g) **Uporabljajte električno orodje, pribor in orodje, nastavke, itd. v skladu s temi navodili, pri čemer upoštevajte delovne pogoje in vrsto dela, ki ga bo to električno orodje opravljalo.** Če se orodje uporablja za druge namene, kot je priporočeno, lahko taka uporaba povzroči poškodbe.

5) SERVIS

- a) *Električno orodje lahko servisira samo usposobljena oseba, ki bo uporabila ustrezne rezervne dele v primeru popravila električnega orodja. To je zagotovilo, da se ohrani pravilno delovanje in varnost električnega orodja.*

DODATNI VARNOSTNI UKREPI

VARNOSTNA NAVODILA ZA VSE VRSTE DEL VARNOSTNA OPOZORILA ZA BRUŠENJE Z BRUSILNIMI KOLUTI, ŽIČNIMI ŠETKAMI ALI REZANJE Z GROBIMI REZALNIMI ORODJI:

- a) *Orodje je namenjeno brušenju, čiščenju z žično ščetko ali rezanju. Preberite vsa varnostna opozorila, navodila, slikovne prikaze in specifikacije, priložene električnemu orodju. V primeru neupoštevanja spodnjih navodil, lahko vodi do električnega udara, požara in/ali resnih telesnih poškodb.*
- b) *Uporaba orodja za poliranje ni priporočljiva. Dela, za katera električno orodje ni bilo predvideno, lahko povečajo nevarnost in povzročijo telesne poškodbe.*
- c) *Ne uporabljajte nastavkov, ki niso specifično zasnovani in odobreni za uporabo z vašim orodjem. Če je določen pripomoček/orodje možno pritrditi na električno orodje, to še ne pomeni, da je njegova uporaba varna.*
- d) *Nominalna hitrost vrtenja nastavka mora ustrezati vsaj maksimalni hitrosti električnega orodja. Pripomočki, ki se vrtijo hitreje, kot je njihova nominalna hitrost, se lahko polorijo in razletijo.*
- e) *Zunanji premer in debelina nastavka mora ustrezati dimenzijam, ki so predpisane za vašo električno orodje. Orodje ne nudi ustrezne zaščite, oteženo je pa tudi rokovanje z orodjem, ki uporablja pripomočke neustreznih velikosti.*
- f) *Navojni priključek nastavka mora biti skladen z navojem pogonskega vretena. Če so nastavki pritrjeni s prirobnico, mora središčna montažna luknja na nastavku ustrezati pritrtilnemu premeru prirobnice. Če so prikljopi nastavkov neustrezni in niso skladni z električnem orodju, se nastavki vrtijo neenakomerno, niso pravilno uravnoteženi in lahko povzročijo prekomerne vibracije in izgubo nadzora nad orodjem.*
- g) *Ne uporabljajte poškodovanih nastavkov. Pred vsako uporabo preverite morebitne*

poškodbe pripomočkov, kot so razpoke in odlomljeni delci na brusilnem kolotu, razpoke na podložni blazinici, raztrganine ali prekomerna obraba, popuščene ali polomljene žice na žični krtachi. Če električno orodje ali pripomoček pade na tla, preverite morebitne poškodbe pripomočka ali uporabite nepoškodovani pripomoček. Po pregledu in zamenjavi pripomočka se odmaknite skupaj z drugimi v bližini stran od območja vrtenja pripomočka, priklopite električno orodje in ga pustite vklopljenega eno minuto pri najvišji hitrosti brez obremenitve. Poškodovan pripomoček/orodje se običajno v tem preizkusnem času polori ali odlomi.

- h) *Uporabite osebno zaščitno opremo. Glede na vrsto dela nosite popolno zaščito za obraz, zaščito za ušesa ali zaščitna očala. Če je primerno, nosite masko proti prahu, zaščito za ušesa, rokavice in predpasnik, ki zmorejo zaustaviti majhne abrazivne delce obdelovanega predmeta. Zaščitna očala morajo biti sposobna zadržati leteče delce, ki nastanejo pri različnih delih. Maska za zaščito pred prahom ali respirator mora filtrirati delce, ki nastajajo med delom. Predolga izpostavljenost hrupu lahko povzroči poškodbo/izgubo sluha.*
- i) *Ostali prisotni se naj nahajajo na varni razdalji od delovnega območja. Ljudje, ki vstopajo v delovno območje orodja, morajo obvezno nositi osebno zaščitno opremo. Delci obdelovanega telesa ali polomljenega pripomočka lahko odletijo proč in povzročijo poškodbe tudi izven delovnega območja.*
- j) *Ko opravljate taka dela, kjer se lahko pripomoček z rezilom dotakne skrite napeljave ali lastnega napajalnega kabla, električno orodje vedno držite za izolirano površino. Dotik rezalnega orodja s kablom, ki je pod napetostjo, bo povzročilo, da bodo vsi metalni deli orodja pod napetostjo in posledično električni šok upravljavcu.*
- k) *Kabel napeljite tako, da bo na varni razdalji od vrtljivih se nastavkov orodja. Če izgubite nadzor, lahko prerežete kabel oz. kabel se lahko ovije okoli roke in jo povleče v vrteči se nastavek.*
- l) *Nikoli ne položite električnega orodja na tla, če se vrtenje nastavka ni popolnoma zaustavilo. Vrteči se nastavek lahko zgrabi odlagalno površino in vam iztrga električno orodje iz nadzora.*

- m) **Nikoli ne zaženite električnega orodja, dokler ga prenašate.** Vrteči se pripomoček lahko ob naključnem stiku z obleko zgrabi oblačilo in vas poškoduje po telesu.
- n) **Redno počistite zračne reže orodja.** Ventilator električnega motorja bo nakopičil prah znotraj ohišja orodja. Prekomerna količina kovinskih opilkov lahko povzroči nevarnost električnega šoka.
- o) **Ne uporabljajte orodja v bližini vnetljivih materialov.** Iskre lahko zanetijo te snovi.
- p) **Ne uporabljajte pripomočkov, ki potrebujejo vodno hlajenje.** Uporaba vode ali drugih hladilnih sredstev lahko povzroči smrt zaradi električnega udara.
- d) **Bodite še posebej pozorni pri obdelovanju vogalov, ostrih robov, itd. Izogibajte se poskakovanju ali blokiranju vrtečih se pripomočkov.** Vogali, ostri robovi in poskakovanje lahko poškodujejo vrteči pripomoček in povzročijo izgubo nadzora ali nasprotni udarec.
- e) **Z orodjem ne uporabljajte rezil verižne žage za rezanje lesa ali zobate žage.** Taki koluti povzročajo stalne nasprotno udarce in izgubo nadzora.

Posebni varnostni napotki za brušenje in abrazivno rezanje

- a) **Uporabljajte le kolute, ki so priporočeni za uporabo za vaš model električnega orodja in ščitnike, ki ustrezajo izbranim kolutom.** Kolutov, ki niso namenjeni uporabi z električnim orodjem, ni mogoče primerno zaščititi, zato so nevarni.
- b) **Brusna površina sredinsko poglobljenih brusilnih kolotov mora biti nameščena pod površino zaščitnega roba.** Nepravilno montiran kolut, ki je nameščen preko površine zaščitnega roba, ne nudi ustrezne zaščite.
- c) **Ščit mora biti čvrsto pritrjen k električnemu orodju in nameščen tako, da zagotavlja maksimalno varnost. Kolut mora biti čim najmanj izpostavljen vidnemu polju upravljavca.** Zaščita koluta pomaga zaščititi uporabnika pred polomljenimi delci koluta in morebitnim dotikom koluta, oz. pred iskrami, ki lahko vnamejo obleko.
- d) **Koluti morajo biti uporabljeni za priporočljive delovne operacije. Npr.: ne brusite z delom koluta, ki je namenjen rezanju.** Rezalni koluti so namenjeni odstranjevanje srha; stranske sile, ki bi delovale na te kolute, lahko povzročijo, da se koluti zlomijo (razletijo).
- e) **Vedno uporabljajte brezhibne prirobnice za kolute, ki so pravilne oblike in velikosti za izbran kolut.** Pravilno izbrana prirobnica bo pravilno pritrjevala kolut, s tem pa se zmanjšuje možnost razpada koluta. Prirobnice za rezalne kolute so lahko drugačne od prirobnic za brusilne kolute.
- f) **Ne uporabljajte obrabljene kolute, ki so bili predhodno uporabljeni na večjih orodjih.** Kolut, namenjen za večja električna orodja, ni primeren za večje hitrosti manjših električnih orodij in lahko počí.

DODATNA VARNOSTNA NAVODILA ZA VSE VRSTE DEL

Vzroki in preventivni ukrepi pri nasprotnem udarcu

Nasprotni udarec ali povratni sunek je nenadna reakcija ob stisnjemem kolutu, podložnem disku, krtači ali pri drugem nastavku. V primeru, da se vrteči pripomoček uklešči ali poškoduje, bo povzročilo hitro zaustavitev vrtečega se pripomočka, kar bo vodilo do sprostitve energije orodja v obliki povratnega udarca.

Na primer, če se brusilni kolut zatakne ob obdelovani del, lahko rob koluta, ki se nahaja na točki stiska, prodre v površino materiala in povzroči povratni udarec ali zdrs koluta nazaj. Kolut lahko glede na smer gibanja v trenutku, ko se zagozdi, skoči proti ali stran od uporabnika. Pod takimi pogoji se lahko brusilni kolut tudi odlomi.

Nasprotni udarec je posledica napačne uporabe orodja in/ali nepravilnega procesa uporabe, čemur pa se lahko izognete, če upoštevate spodnja navodila.

- a) **Električno orodje držite čvrsto, telo pa mora biti v takšnem položaju, da lahko obvlada silo povratnega udarca.** Vedno uporabljajte pomožni ročaj, če je priložen, za maksimalni nadzor nad povratnim udarcem in reakcijskim navorom pri delovanju orodja. Uporabnik lahko nadzira navorne reakcije in sile povratnega udarca, če upošteva in uporablja varnostne ukrepe.
- b) **Nikoli ne približujte roke k vrtečim se nastavkom.** Nastavek lahko udari nazaj v vašo roko.
- c) **Nikoli ne stojte v smeri povratnega udarca orodja.** Povratni udarec bo potisnil orodje v nasprotno smer vrtenja koluta.

Posebni varnostni napotki za abrazivno rezanje

- a) **Ne "blokirate" rezalnega koluta in ne izvajajte preveč pritiska na orodje. Ne izvajajte preglobokih rezov.** Prekomerna obremenitev koluta poveča obremenitev in občutljivost za zvijanje ali upogibanje koluta v rezu, zagozdenje in možnost povratnega udarca ter zloma koluta.
- b) **Ne stojte tik ob kolotu ali neposredno za vrtečim se kolotom.** Ko se med delovanjem kolot odmika stran od vašega telesa, lahko morebitni povratni udarec usmeri in vrže vrteči se kolot in orodje naravnost v vas.
- c) **Če se kolot zagozdi ali če je potek rezanja iz kateregakoli razloga prekinjen, izključite električno orodje in držite električno orodje negibno, dokler se kolot popolnoma ne zaustavi. Nikoli ne poskušajte odstraniti koluta iz zareze, medtem ko se kolot vrti; to lahko povzroči povratni udarec orodja.** Preverite in ustrezno ukrepajte ter odstranite vzrok upogibanja/zagozdenja koluta.
- d) **Ne poskušajte nadaljevati rezanja s kolotom v rezu. Kolot naj najprej doseže polno hitrost, šele potem ponovno vstopite v rez.** Če boste poskušali vključiti orodje s kolotom v rezu, se kolot lahko upogne, odskoči iz reza ali zagozdi in povzroči povratni udarec.
- e) **Podprite ploščo ali predmet večje velikosti, da zmanjšate nevarnost blokade koluta v rezu in posledično povratni udarec.** Večji predmeti se običajno upognejo pod vplivom lastne teže. Podpornike morate podložiti pod obdelovanec blizu linije reza in blizu roba obdelovanca na obeh straneh koluta.
- f) **Bodite še posebej pozorni pri "zarezovanju" v obstoječe stene in druge nepoznane konstrukcije.** Vdor koluta lahko preseka plinske ali vodovodne cevi, električno napeljavo ali druge predmete, ki lahko povzročijo povratni udarec.

Posebni varnostni napotki za brušenje z brusnim papirjem

- a) **Ne uporabljajte brusnega papirja, ki prekomerno sega preko koluta. Pri izbiri brusnega papirja upoštevajte navodila proizvajalca.** Brusilni papir, ki močno sega preko brusilne podloge, vas lahko poreže, obenem pa lahko povzroči zatikanje, poškodbe koluta ali povratni udarec.

Posebni varnostni napotki za uporabo žične krtače

- a) **Bodite oprezni pri žičnem brušenju, sestavni deli žičnih ščetk se lomijo tudi pri običajnih delovnih operacijah. Ne povzročajte prekomerne obremenitve krtače.** Žični delci krtače zlahka preдреjo oblačila in/ali kožo.
- b) **Če je pri žičnem brušenju priporočena uporaba ščita, ne dovolite da se brusni kolot ali krtača dotika ščita.** Žična krtača lahko med delom poveča svoj premer zaradi centrifugalne sile.

Posebni varnostni napotki za delo z brusilniki

- Navojni del nastavka mora biti skladen z navojem pogonskega vretena. Če so nastavki pritrjeni s prirobnico, mora središčna montažna luknja na nastavku ustrezati pritrilnemu premeru prirobnice. Če so priklopi nastavkov neustrezni in niso skladni z električnem orodju, se nastavki vrtijo neenakomerno, niso pravilno uravnoteženi in lahko povzročijo prekomerne vibracije in izgubo nadzora nad orodjem.
- Brusna površina sredinsko poglobljenih brusilnih kolotov mora biti nameščena pod površino zaščitnega roba. Nepravilno montiran kolot, ki je nameščen preko površine zaščitnega roba, ne nudi ustrezne zaščite.
- **Na tem orodju ne uporabljajte kolotov vrste 11.** Uporaba napačnih nastavkov lahko privede do telesnih poškodb.
- **Vedno uporabljajte stranski ročaj. Trdno zategnite ročaj.** Uporaba stranskega ročaja je nujno potrebna, da se zagotovi popoln nadzor nad orodjem.



OPOZORILO: Priporočamo, da uporabite inštalacijski odklopnik s tokovno zaščito do 30 mA.

Ostala tveganja

Kljub upoštevanju ustreznih varnostnih ukrepov in uporabi varnostnih naprav se določenim nevarnostim ni mogoče izogniti. Mednje spadajo:

- Poškodbe sluha.
- Nevarnost telesnih poškodb zaradi odletavajočih odkruškov.
- Nevarnost opeklin zaradi segrevanja pripomočka med delom.
- Nevarnost telesnih poškodb zaradi dolgotrajnega dela.

– Nevarnost vdihavanja prahu zdravju škodljivih materialov.

I. Varovalna ročica (le DWE4120)

J. Ročica za sprostitvev ščitnika

Oznake na orodju

Na orodju so nameščene naslednje oznake:



Pred uporabo natančno preberite navodila!



Obvezna uporaba zaščitnih slušalk!



Obvezna uporaba zaščitnih očal!

LOKACIJA DATUMSKE KODE (SL. 1)

Datumska koda (P), ki vsebuje tudi podatek o letu izdelave, je odtisnjena na ohišju.

Primer:

2015 XX XX
Leto izdelave

Vsebina paketa

Paket vsebuje:

- 1 Kotni brusilnik
- 1 Ščitnik
- 1 Stranski ročaj
- 1 Komplet prirobnic
- 1 Šesterokotni ključ
- 1 Navodila za uporabo

- *Prepričajte se, da orodje, sestavni deli in dodatki med transportiranjem niso utrpeli materialne škode.*
- *Vzemite si čas in temeljito preberite in razumite navodila za uporabo pred začetkom dela.*

Opis (sl. 1, 3)



OPOZORILO: Električnega orodja ali njegovih delov nikoli ne predelujte. Lahko povzročite škodo ali telesne poškodbe.

- A. Gumb za zaklep vretena
- B. Vreteno
- C. Pomožni ročaj
- D. Podložna prirobnica
- E. Navojna varovalna matica
- F. Ščitnik
- G. Drsno stikalo
- H. Dlansko stikalo (le DWE4120)

NAMEN UPORABE

Robustni kotni brusilniki serije DWE4056, DWE4057, DWE4120, DWE4156, DWE4157 so zasnovani za profesionalno brušenje s kolutom ali brusnim papirjem, s kovinsko ščetko in rezanje.

NE uporabljajte drugih brusnih kolutov kot so sredinsko vdrti brusni koluti in upogibni brusni koluti.

NE UPORABLJAJTE orodja v vlažnih pogojih ali v prisotnosti vnetljivih tekočin in plinov.

Ti zmogljivi kotni brusilniki so namenjeni profesionalni uporabi.

NE DOVOLITE otrokom stika z orodjem. Neizkušeni uporabniki naj orodje uporabljajo s pomočjo nadzornika.

- Izdelka naj ne uporabljajo osebe (vključno z otroki) z zmanjšanimi fizičnimi, čutnimi ali umskimi sposobnostmi, neizkušene osebe in osebe, ki se želijo naučiti delati z napravo, če jih ne nadzoruje oseba, odgovorna za njihovo varnost. Ne dovolite, da bi bili otroci brez nadzora v prisotnosti orodja.

Funkcija mehkega zagona

(DWE4056, DWE4057, DWE4156, DWE4157)

Funkcija mehkega zagona omogoča počasno naraščanje hitrosti, kar preprečuje začetni sunek ob vklopu orodja. Ta funkcija je še posebej koristna pri delu v zelo omejenem prostoru.

Prekinitev napetosti

(DWE4056, DWE4057, DWE4156, DWE4157)

Funkcija prekinitve napetosti onemogoča ponovni vklop brusilnika v primerih izpada električne energije; za ponovni vklop orodja je potreben pritisk vklopnega stikala.

Električna varnost

Električni motor je zasnovan samo za eno napetost. Vedno preverite, ali dejanska napetost ustreza napetosti, navedeni na podatkovni plošči.



Vaše DEWALT orodje je dvojno izolirano v skladu s standardom EN 60745, zato dodatna ozemljitev ni potrebna.



OPOZORILO: 115 V naprave morajo delovati preko odpovedno varnega izolacijskega transformatorja z ozemljitvenim zaslonom med prvotnim in sekundarnim navitjem.

Če je poškodovan priključni kabel, ga je potrebno zamenjati s posebej pripravljenim kablom, ki je na voljo prek servisne organizacije DeWALT.

Zamenjava vtiča priključnega kabla (samo za Veliko Britanijo in Irsko)

Če je potrebno namestiti vtič, storite naslednje:

- Star in neuporaben vtič odvrzite v skladu z ustreznimi predpisi.
- Priključite rjavo žico na fazni terminal v vtiču.
- Priključite modro žico na nevtralni terminal.



OPOZORILO: Na ozemljitveni terminal ne priključujte nobene žice.

Upoštevajte napotke za vgradnjo vtičev, ki so priloženi s kvalitetskimi vtiči. Priporočena varovalka: 13 A.

Uporaba podaljška priključnega kabla

Če je podaljšek kabla nujno potreben, uporabljajte 3-žilni podaljšek kabla, ki je primeren za napetost, ki jo uporablja to orodje (glejte **Tehnični podatki**). Najmanjša velikost prevodnika je 1,5 mm²; največja dolžina pa 30 m.

Če uporabljate kolut, vedno do konca odvijte kabel.

SESTAVA IN NASTAVITVE



OPOZORILO: Za zmanjšanje nevarnosti hudih telesnih poškodb izključite orodje in ga izklopite iz vira napajanja pred izvedbo nastavitvev ali demontažo/ namestitvijo priključkov ali pripomočkov. Preden ponovno priključite orodje, pritisnite in sprostite sprožilno stikalo in se tako prepričajte, da je orodje izključeno.

Namestitev stranskega ročaja (slika 1)



OPOZORILO: Pred uporabo orodja preverite, ali je ročaj trdno pritrjen.

Trdno privijte stranski ročaj (C) v eno izmed lukenj na eni ali drugi strani ohišja. Uporaba stranskega ročaja je nujno potrebna, da se zagotovi popoln nadzor nad orodjem.

Pripomočki in dodatki

Za uspešno uporabo kotnega brusilnika morate obvezno izbrati ustrezna ščitnika in pripornice. Pri izbiri ustreznih pripomočkov si pomagajte s tabelo, ki je na koncu poglavja.

OPOMBA: Brušenje vogalov lahko izvajate s kolutom vrste 27, ki je zasnovan posebej za ta namen.



OPOZORILO: Nominalno število vrtljajev pri katerih boste uporabljali priključke mora biti skladno s priporočenim. Če se brusilni koluti ali drugi pripomočki vrtijo hitreje, kot je predpisano, se med vrtenjem lahko razletijo in povzročijo telesne poškodbe. Pripomočki, ki jih privijete na vreteno, morajo imeti M14 pesto. Pripomočki, ki jih ne privijete morajo imeti 22 mm središčno montažno luknjo. V nasprotnem primeru morda niso zasnovani za namestitvev na krožno žago, zato jih ne smete uporabljati. Uporabljajte le pripomočke, ki so navedeni na koncu tega poglavja. Tehnične lastnosti pripomočkov morajo biti pod navedeno minimalno hitrostjo, kot je navedena na nazivni ploščici naprave.

Namestitev ščitnikov



OPOZORILO: Za zmanjšanje nevarnosti hudih telesnih poškodb izključite orodje in ga izklopite iz vira napajanja pred izvedbo nastavitvev ali demontažo/ namestitvijo priključkov ali pripomočkov. Preden ponovno priključite orodje, pritisnite in sprostite sprožilno stikalo in se tako prepričajte, da je orodje izključeno.



PREVIDNO: S tem brusilnikom je obvezna uporaba ščitnikov.

Če uporabljate brusilnike za rezanje kovine ali betona serije DWE4056, DWE4057, DWE4120, DWE4156 ali DWE4157, MORATE uporabiti ščitnik tipa 1. Ščitniki tipa 1 so na voljo pri prodajalcih DeWALT.

OPOMBA: Glej **Tabela pribora za brušenje in rezanje**, ki se nahaja na koncu tega razdelka za več nastavkov, ki se lahko uporabljajo s temi brusilniki.

NAMEŠČANJE IN ODSTRANJEVANJE (TIP 27) ŠČITNIKA NA DOTIK (SL. 2A)

OPOMBA: Če ima vaš brusilnik ščitnik na dotik, za katerega ne rabite ključa, pred nameščanjem ščitnika poskrbite, da bodo vijak, ročica in vzmet pravilno pritrjeni.

1. Pritisnite ročico za sprostitvev ščitnika (J).
2. Medtem, ko držite ročico za sprostitvev ščitnika odprto, poravnajte zatiče (K) na varovalu z režami (L) na ohišju orodja.
3. Medtem, ko je ročica za sprostitvev ščitnika odprta, potisnite ščitnik proti ohišju, da se zatiči ujamejo v utore, nato jih potisnite v režo pesta ohišja. Spustite ročico za sprostitvev ščitnika.
4. Vreteno obrnite proti sebi, ščitnik obrnite proti desni in ga namestite v zelen položaj. Ohišje ščitnika mora biti med pogonskim vretenom in upravljavcem, saj le tako lahko nudi ustrezno zaščito upravljavcu.
5. Zaradi enostavnejšega nameščanja lahko ščitnik obrnete proti desni. **OPOMBA:** Ročica za sprostitvev ščitnika se mora zatakni v eno od lukenj za poravnavo (M) na ustju ščitnika. To zagotovi, da je ščitnik trdno nameščen. Ščitnik lahko prestavite v nasprotno smer s preprostim pritiskom ročice za sprostitvev in ga obrnete.
6. Za odstranitev ščitnika, sledite korakom 1–3 v nasprotnem vrstnem redu.

ŠČITNIK S PRITRDILNIM VIJAKOM (SLIKA 2B)

1. Položite kotni brusilnik na mizo, z vretenom (B) obrnjenim navzgor.
2. Poravnajte zatiče (K) z utori (L).
3. Pritisnite ščitnik (F) navzdol in ga obrnite v pravilni položaj.)
4. Dobro privijte vijak (N).
5. Ščitnik odstranite tako, da odvijete vijak.



PREVIDNO: Če ščitnik ne more biti zategnjen z nastavitvenim vijakom, orodja ne uporabljajte. Zaradi preprečitve telesnih poškodb odnesite orodje in ščitnik na servis v popravilo ali zamenjavo okvarjenega ščitnika.

NAMESTITEV ZAPRTEGA ŠČITNIKA (TIP 1)



OPOZORILO: Če je nameščen ščitnik na dotik, morate pred namestitvijo zaprtega ščitnika (Tip 1) obvezno odstraniti vijak, ročico in vzmet. Odstranjene dele morate shraniti, sicer ne boste morali več

uporabljati ščitnika na dotik. Če pred razstavljanjem označite položaje njihove namestitve, vam bo to pomagalo pri kasnejšem sestavljanju.

1. Odprite zaporo ščitnika. Poravnajte zatiče (K) na ščitniku z režami (L) na ohišju.
2. Potisnite ščitnik navzdol, da se zatič zatakne in prosto umesti v utoru pesta ohišja pogonskega mehanizma.
3. Obrnite ščitnik v zeleni delovni položaj. Ohišje ščitnika mora biti med pogonskim vretenom in upravljavcem, saj le tako lahko nudi ustrezno zaščito upravljavcu.
4. Zaprite ročico ščitnika in ga tako pritrdite k pokrovu ohišja pogonskega mehanizma. Ko je ročica v zaklenjenem položaju, ščitnika ne morete prosto obračati. Če se ščitnik obrača, privijte nastavitveni vijak, ko je ročica za sprostitvev v zaprtem položaju. Nikoli ne obratujte z brusilnikom, če ščitnik ni pritrjen ali če je vpenjalna ročica v odklenjenem položaju.
5. Ščitnik lahko odstranite tako, da odprete zaklep ščitnika, ga obrnete, da se poravnava s puščicami in ščitnik povlečete navzgor.

OPOMBA: Če po daljši uporabi orodja postane zaprt ščitnik (Tip 1) ohlapen, privijte nastavitveni vijak, ko je vpenjalna ročica v zaprtem položaju.



PREVIDNO: Če ščitnik ne more biti zategnjen z nastavitvenim vijakom, orodja ne uporabljajte. Zaradi preprečitve telesnih poškodb odnesite orodje in varovalo na servis v popravilo ali zamenjavo okvarjenega ščitnika.

OPOMBA: Nastavitvenega vijaka ne privijajte, ko je vpenjalna ročica v odprtem položaju. To lahko privede do nevidnih poškodb ščitnika ali montažnega pesta.

Namestitev in odstranitev koluta za brušenje ali rezanje (sl. 1, 4, 5)



OPOZORILO: Ne uporabljajte poškodovanih kolotov.

1. Položite orodje na mizo, z gredjo obrnjeno navzgor.
2. Montirajte podložno prirobnico (D) na vreteno (B) (sl. 4).

3. Položite kolut (P) na podložno prirobnico (D). Ko nameščate kolut, ki ima dvignjen sredinski del, zagotovite, da je dvignjen sredinski del (O) obrnjen proti prirobnici (D).
4. Privijte navojno varovalno matico (E) na vreteno (B) (sl. 5):
 - a. Ko nameščate brusilni kolut, mora biti obroč na navojni varovalni matici (E) obrnjen proti kolutu (sl. 5A);
 - b. Ko nameščate kolut za rezanje, mora biti obroč na navojni varovalni matici (E) mora biti obrnjen proč od koluta (sl. 5B).
5. Pritisnite gumb za zaklep vretena (A) in zavrtite vreteno (B) da se zatakne v želeni položaj.
6. Privijte navojno varovalno matico (E) s šestrobim ključem ali z ustreznimi priloženim ključem.
7. Sprostite zaklep vretena.
8. Kolut odstranite tako, da odvijete navojno varovalno matico (E) s šestrobim ključem ali z ustreznimi priloženim ključem.

OPOMBA: Brušenje ali rezanje robov lahko izvajate s kolutom tipa 27, ki je posebej zasnovan za tovrstna opravila; koluti debeline 6 mm so zasnovani za površinsko brušenje, medtem ko so koluti debeline 3 mm zasnovani za brušenje robov. Za rezanje uporabljajte kolut za rezanje tipa 1 in ščitnik tipa 1.

Namestitev žičnih ščetk in žičnih kolutov

Žične ščetke in žične kolute namestite neposredno na pogonsko vreteno, brez prirobnic. Uporabljajte le žične ščetke ali žične kolute, ki so dobavljeni z navojnim pestom M14. Če uporabljate žične ščetke in kolute, namestite ščitnik tipa 27.



PREVIDNO: Pri delu z žičnimi ščetkami in koluti uporabljate delovne rokavice. Ščetke lahko postanejo zelo ostre.



PREVIDNO: Po namestitvi ali med uporabo se kolut ali žična ščetka ne sme dotikati ščitnika. V nasprotnem primeru lahko privede do nevidnih poškodb nastavka, kar lahko povzroči, da se žični delčki koluta ali ščetke odlomijo in odpadejo.

1. Privijte kolut na vreteno z roko.
2. Pritisnite gumb za zaklep vretena in s ključem na pestu žičnega koluta ali žične ščetke, da zategnete kolut.

3. Kolut odstranite tako, da sledite zgornjim navodilom v nasprotnem vrstnem redu.

OPOMBA: Napačna namestitev pesta koluta lahko privede do poškodb orodja ali koluta, zato slednjega po namestitvi zavrtite in preverite, če se prosto vrti.

Pritrditev in odstranitev podložnega koluta/brusne plošče (sl. 1)

1. Orodje postavite na mizo ali drugo trdo podlago tako, da je ščitnik usmerjen navzgor.
2. Odstranite podložni kolut (D).
3. Gumijasti podložni kolut pravilno namestite na vreteno (B).
4. Brusni list namestite na gumijasti podložni kolut.
5. Privijte navojno varovalno matico (E) na vreteno. Obroč na navojni varovalni matici mora biti obrnjen proti gumijastemu podložnemu kolutu.
6. Pritisnite gumb za zaklep vretena (A) in zavrtite vreteno (B) da se zatakne v želeni položaj.
7. Privijte navojno varovalno matico (E) s šestrobim ključem ali z ustreznimi priloženim ključem.
8. Sprostite zaklep vretena.
9. Kolut odstranite tako, da odvijete navojno varovalno matico (E) s šestrobim ključem ali z ustreznimi priloženim ključem.

Namestitev žične ščetke

Privijte žično ščetko neposredno na gred brez uporabe podložke in navojne prirobnice.

Pred začetkom dela

- Namestite zaščito koluta in ustrezen kolut. Ne uporabljajte prekomerno obrabljenih kolutov.
- Prepričajte se, da sta zunanja in notranja prirobnica nameščeni pravilno. Sledite navodilom v razdelku **Tabela pripomočkov za brušenje in rezanje**.
- Prepričajte se, da se kolut vrti v isti smeri, kot je to narisano na pripomočku in orodju.
- Ne uporabljajte poškodovanih pripomočkov. Pred vsako uporabo preverite morebitne poškodbe pripomočkov, kot so razpoke in odlomljeni delci na brusilnem kolutu, razpoke na podložni blazinici, raztrganine

ali prekomerna obraba, popuščene ali polomljene žice na žični krtači. Če električno orodje ali pripomoček pade na tla, preverite morebitne poškodbe pripomočka ali uporabite nepoškodovani pripomoček. Po pregledu in zamenjavi pripomočka se odmaknite skupaj z drugimi v bližini stran od območja vrtenja pripomočka, priključite električno orodje in ga pustite vklopljenega eno minuto pri najvišji hitrosti brez obremenitve. Poškodovan pripomoček/orodje se običajno v tem preizkusnem času polomi ali odlomi.

- *Ne pritiskajte premočno na orodje. Ne izvajajte stranskega pritiska na kolut.*
- *Ne preobremenjujte orodja. Če se orodje preveč segreje, pustite, da nekaj minut deluje brez obremenitve.*
- *Ne preobremenjujte orodja. Če se orodje preveč segreje, pustite, da nekaj minut deluje brez obremenitve. Pripomočkov se ne dotikajte dokler se ustrezno ne ohladijo. Koluti se med uporabo orodja zelo segrejejo.*
- *Nikoli ne uporabljajte brusilnih pripomočkov, če na orodju ni nameščenega ustreznega ščitnika.*
- *Ne uporabljajte električnih orodij brez ustreznega rezilnega stojala.*
- *Nikoli ne uporabljate s filcem obloženih podlog in grobih podlog hkrati.*
- *Upoštevajte, da se bo rezalni kolut vrtel še nekaj časa po izklopu orodja.*

UPORABA ORODJA

Navodila za uporabo



OPOZORILO: Vedno upoštevajte varnostna navodila in ustrezne predpise.



OPOZORILO: Za zmanjšanje nevarnosti hudih telesnih poškodb izključite orodje in ga izklopite iz vira napajanja pred izvedbo nastavitvev ali demontažo/ namestitvijo priključkov ali pripomočkov. Preden ponovno priključite orodje, pritisnite in sprostite sprožilno stikalo in se tako prepričajte, da je orodje izključeno.



OPOZORILO:

- Poskrbite, da bodo obdelovanci dobro pritrjeni.
- Poskrbite za podporo obdelovancev. Uporabite vpenjalo ali primež za pritrditev obdelovanca na stabilno delovno podlago. Zelo je pomembno, da je obdelovanec trdno vpet in mu tako onemogočite premikanje in posledično izgubo nadzora nad orodjem. Premikanje obdelovanca lahko privede do izgube nadzora nad orodjem in posledično do telesnih poškodb.
- **Podprite plošče ali večje obdelovance, tako da zmanjšate nevarnost zagodenja koluta in povratnega udarca.** Večji predmeti se običajno upognejo pod vplivom lastne teže. Podpornike morate podložiti pod obdelovanec blizu linije reza in blizu roba obdelovanca na obeh straneh koluta.
- Pri delu z orodjem vedno nosite običajne delovne rokavice.
- Ohišje pogonskega mehanizma se med uporabo orodja zelo segreje.

Pravilni položaj rok (sl. 1, 6)



OPOZORILO: Da bi zmanjšali tveganje za nastanek resnih poškodb, **VEDNO** držite roke v pravilnem položaju, kot prikazuje slika.



OPOZORILO: Da bi zmanjšali tveganje za nastanek resnih poškodb, **VEDNO** bodite pripravljeni na možne nenadne spremembe.

Pravilni položaj rok je ena roka na stranskem ročaju (C), in druga roka na ohišju orodja, kot prikazuje slika 1.

Stikala



PREVIDNO: Orodje držite čvrsto za stranski ročaj in ohišje orodja, da ohranite nadzor orodja med vklopom, med uporabo orodja in vse dokler se vrtenje koluta zaustavi. Preden položite orodje na tla se prepričajte, da se je vrtenje koluta popolnoma zaustavilo.

OPOMBA: Za preprečitev nenadnega premika orodja, slednjega medtem, ko je obremenjeno ne izklaplajte ali zaganjate. Preden se z obdelovalnim pripomočkom dotaknete obdelovanca, naj orodje doseže polno hitrost. Pred izklopom orodja slednjega dvignite proč od obdelovanca. Preden orodje odložite, počakajte, da se popolnoma zaustavi.

DRSNO STIKALO (SL. 3) (DWE4056, DWE4057, DWE4156, DWE4157)



OPOZORILO: Pred priklopom orodja v omrežje, preverite, če je drsno stikalo v izklopljenem položaju tako, da pritisnete zadnji del stikala in ga sprostite. Po vsaki prekinitvi napajanja, npr. po aktivaciji prenapetostne zaščite, nehotenem odklopu ali izpadu napajanja, preverite, da bo drsno stikalo v izklopljenem položaju. Če je drsno stikalo zaklenjeno ali če je orodje priklopljeno v omrežje, se bo po vklopu slednje samodejno zagnalo.

Za zagon orodja, pomaknite drsno stikalo za VKLOP/IZKLOP (G) proti sprednjemu delu orodja. Za izklop orodja sprostite stikalo za VKLOP/IZKLOP.

Za neprekinjeno delovanje pomaknite stikalo proti sprednjemu delu orodja, zadnji del stikala pa pritisnite navznoter. Če med neprekinjenim delovanjem orodja želite srednjega izklopiti, ponovno pritisnite zadnji del stikala in ga sprostite.

DLANSKO STIKALO (SL. 3) (DWE4120)

1. Za vklop orodja pritisnite ročico za sprostitvev (I) proti zadnjemu delu orodja, nato sprostite dlansko stikalo (H). Ko boste sprostili stikalo, se bo orodje še vedno vrtelo.
2. Orodje izklopite, tako da sprostite dlansko stikalo.

Zaklep pogonskega vretena (slika 1)

Zaklep pogonskega vretena (A) preprečuje vrtenje vretena pri nameščanju ali odstranjevanju kolotov. Z zaklepom vretena rokuje samo, ko je orodje izključeno, izklopljeno iz vira napajanja in ko je popolnoma ustavljeno.

OPOMBA: Da bi zmanjšali tveganje za poškodbe orodja, ne vključujte zaklepa vretena, medtem ko orodje obratuje. Posledica bo škoda na orodju saj se lahko pritrdjena oprema nenadzorovano vrti, kar lahko povzroči telesne poškodbe.

Zaporo aktivirate tako, da pritisnete na gumb na zapori gredi in vrtite gred, dokler se ne zagozdi.

Obdelava kovin

Ko obdelujete kovine, morate uporabiti stikalo za zaščito pred tokovnimi izgubami (RCD); tako

preprečite nevarnost, ki je posledica nastajanja kovinskih ostružkov.

Če zaščitno stikalo prekine dovod električnega toka, odnesite svoje orodje na pooblaščen DeWALT servis.



OPOZORILO: V ekstremnih delovnih pogojih, se lahko v ohišju orodja nabere prevodni prah, ko obdelujete kovino. To lahko povzroči poslabšanje zaščitne izolacije orodja, kar lahko privede do električnega udara.

Da bi preprečili kopičenje kovinskega prahu v notranjosti, priporočamo vsakodnevno čiščenje rež za zračenje. Glejte poglavje **Vzdrževanje**.

Žaganje kovine

Pri rezanju vedno nastavite glede na material ki ga režete ustrezno hitrost podajanja. Nikoli ne spreminjajte sile pritiskanja na rezalni kolot ali kota nagiba, niti ne nihajte s strojem.

Nikoli ne zmanjšujte hitrosti vrenja koluta tako, da bi z njim bočno pritiskali ob obdelovanec.

Stroj imejte vedno v pokončnem položaju.

V nasprotnem primeru obstaja nevarnost, da bo stroj nenadzorovano vrglo iz obdelovanca.

Če režete profile ali pravokotne palice, priporočamo, da najprej odrežete najtanjše dele.

Grobo brušenje

Za grobo brušenje nikoli ne uporabljajte rezalnega koluta.

Vedno uporabljate ščitnik tipa 27.

Najboljše rezultate boste pri brušenju dosegali, če boste stroj držali pod kotom 30° do 40°. Stroj med premikanjem naprej in nazaj pritiskajte ob obdelovanec z zmerno silo. Na ta način se obdelovanec ne bo preveč segrel, ne bo se razbarval, niti ne bodo nastajale raze.

Rezanje kamna

Stroj lahko uporabljate le za suho rezanje.

Pri rezanju kamna, boste dosegli najboljše rezultate z diamantnim rezalnim kolotom. Orodje uporabljajte samo z nameščeno masko za zaščito pred prahom.

Delovni nasvet

Pri rezanju rež v strukturirane zidove bodite dodatno previdni. Reže v strukturiranih zidovih so predmet lokalnih zakonodaj. Te predpise je treba vedno upoštevati. Pred začetkom dela se posvetujte s pristojnim gradbenim inženirjem, arhitektom ali delovodjem gradbišča.

Uporaba lamelnih brusov



OPOZORILO: Kopičeneje kovinskega prahu. Prekomerna uporaba lamelnih kolutov za obdelovanje kovin lahko privede do povečanega tveganja električnega udara. Nevarnost zmanjšate, tako da pred uporabo vstavite varnostno stikalo (RCD) in dnevno čistite prezračevalne reže s komprimiranim zrakom v skladu s spodaj navedenimi navodili za vzdrževanje.

VZDRŽEVANJE

Vaša DEWALT električna naprava je zasnovano tako, da deluje dolgo brez posebnega vzdrževanja. Dolgoročno zadovoljivo delovanje je odvisno od pravilne nege in rednega čiščenja orodja.



OPOZORILO: Za zmanjšanje nevarnosti hudih telesnih poškodb izključite orodje in ga izklopite iz vira napajanja pred izvedbo nastavitvev ali demontažo/ namestitvijo priključkov ali pripomočkov. Preden ponovno priključite orodje, pritisnite in sprostite sprožilno stikalo in se tako prepričajte, da je orodje izključeno.

Zamenjava ščetk motorja

Ob premočni obrabljenosti karbonskih ščetk se motor samodejno izklopi; to pomeni, da orodje potrebuje servisiranje. Menjava karbonskih ščetk ni opravilo, ki bi ga lahko opravili sami. Odnosite orodje k pooblaščenemu DEWALT serviserju.



Mazanje

Vaše električno orodje ne zahteva dodatnega mazanja.



Čiščenje



OPOZORILO: Odstranite umazanijo in prah iz glavnega ohišja z izpihovanjem s suhim zrakom, ko opazite, da se prah nabere v in okoli odprtih za zračenje. Med opravljanjem tega postopka nosite ustrezno zaščito za oči in masko za obraz.



OPOZORILO: Za čiščenje nekovinskih delov orodja ne uporabljajte kemičnih sredstev ali drugih močnih kemikalij. Take kemikalije lahko oslabijo materiale, iz katerih so izdelani ti deli. Uporabite samo krpo, navlaženo z vodo oz. milnico. Pazite, da voda ne prodre v notranjost orodja; nikoli ne potopite nobenega dela orodja v tekočino.

Izbirna dodatna oprema



OPOZORILO: Ker pripomočki, ki jih ne ponuja DEWALT, s tem izdelkom niso bili testirani, je njihova uporaba lahko nevarna. Da bi zmanjšali možnost poškodbe, z izdelkom uporabljajte samo pripomočke, ki jih priporoča DEWALT.

Če potrebujete več informacij glede ustreznosti dodatne opreme, se obrnite na Vašega prodajalca.

	Maks. [mm]		[mm]	Min. Vrtenje [min. ⁻¹]	Periferna hitrost [m/s]	Globina navojne luknje [mm]
	D	b				
	115	6	22,23	11 800	80	-
	125	6	22,23	11 800	80	-
	115	-	-	11 800	80	-
	125	-	-	11 800	80	-
	75	30	M14	11 800	45	16,0
	115	12	M14	11 800	80	16,0
	125	12	M14	11 800	80	16,0

Skrb za varovanje okolja



Odpadno orodje ločite od drugih odpadkov. Izdelka ne smete odlagati skupaj z ostalimi gospodinjskimi odpadki.

Če ugotovite, da vaš DEWALT izdelek ne služi več svojemu namenu, ali se vam ne zdi več uporaben, ga ne zavrzite skupaj z ostalimi gospodinjskimi odpadki. Napravo pripravite za ločeno odlaganje od navadnih komunalnih odpadkov.



Ločeno zbiranje rabljenih izdelkov in embalaže omogoča obnovo in ponovno uporabo nekaterih materialov. Tovrstno ravnanje pa pripomore k preprečevanju onesnaženja okolja in manjši porabi naravnih virov.

Lokalni predpisi morda urejajo ločeno zbiranje električnih aparatov iz gospodinjstev, na zbirališčih odpadkov ali pri prodajalcu, ko kupite nov izdelek.

DEWALT vam nudi možnost zbiranja in obnove uporabljenih in iztrošenih izdelkov DEWALT, ko ti dosežejo konec svoje življenjske dobe. Če želite izkoristiti predlagano možnost, vaš neuporaben izdelek vrnite pooblaščenemu serviserju, ki bo potrebne postopke izvedel namesto vas.

Lokacijo najbližjega pooblaščenega serviserja lahko ugotovite tako, da kontaktirate vašo najbližjo DEWALT predstavništvo. Naslov je naveden v tem priročniku. Seznam pooblaščenih DEWALT serviserjev in opis vseh po prodajnih storitev je podan tudi na naslednji spletni strani: **www.2helpU.com**.

TABELA PRIPOMOČKOV ZA BRUŠENJE IN REZANJE











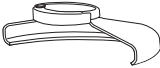

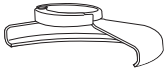



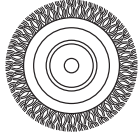

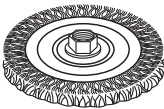
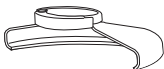

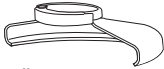

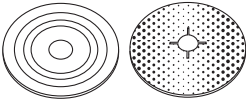
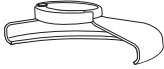

Tip ščitnika	Pripomočki	Opis	Namestitvev brusilnika
 <p>ŠČITNIK TIPA 27</p>		Sredinsko poglobljeni brusilni koluti	 <p>Ščitnik tipa 27</p>
		Lamelni brusilni koluti	 <p>Podložna prirobnica</p>  
		Žični koluti	<p>Sredinsko poglobljen brusilni koluti tipa 27</p>  <p>Navojna zaporna matica</p>
		Žični koluti z navojno matico	 <p>Ščitnik tipa 27</p>  <p>Žični koluti</p>
		Žična ščetka z navojno matico	 <p>Ščitnik tipa 27</p>  <p>Žična ščetka</p>
		Podložna blazinica/ brusni papir	 <p>Ščitnik tipa 27</p>  <p>Gumijasta podložna blazinica</p>  <p>Brusilni koluti</p>  <p>Navojna zaporna matica</p>

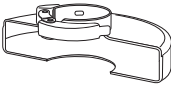
TABELA PRIPOMOČKOV ZA BRUŠENJE IN REZANJE (nadalj.)

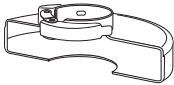
<i>Tip ščitnika</i>	<i>Pripomočki</i>	<i>Opis</i>	<i>Namestitev brusilnika</i>
 ŠČITNIK TIPA 1 1		Kolut za rezanje kovine, ojačan	 Ščitnik tipa 1  Podložna prirobnica
		Plošča za rezanje kovine, ojačana	
 ŠČITNIK TIPA 1 1 ALI  ŠČITNIK TIPA 27 27		Diamantni koluti	 Kolut za rezanje  Navojna zaporna matica

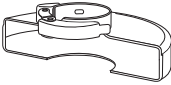
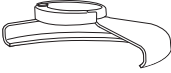
KUTNE BRUSILICE DWE4056, DWE4057, DWE4120, DWE4156, DWE4157

Čestitamo!

Odabrali ste alat tvrtke DeWALT. Godine iskustva, od razvoja proizvoda do inovativnosti, učinile su tvrtku DeWALT jednim od najpouzdanijih partnera za korisnike profesionalnih električnih alata.

Tehnički podaci

		DWE4056	DWE4057	DWE4120	DWE4156	DWE4157
Napon	V_{AC}	230	230	230	230	230
U.K. i Irska	V	230/115	-	-	-	-
Tip		1	1	1	1	1
Ulazna snaga	W	800	800	900	900	900
Brzina bez opterećenja / nazivna brzina	min^{-1}	11 800	11 800	11 800	11 800	11 800
Promjer diska	mm	115	125	115	115	125
Promjer osovine		M14	M14	M14	M14	M14
Duljina osovine	mm	14,2	14,2	14,2	14,2	14,2
Težina	kg	1,8*	1,9*	2,05*	2,0*	2,05*

* masa obuhvaća bočni rukohvat i štitnik

Buka i vibracije (troosni vektorski zbroj) prema smjernici EN 60745-2-3:

L_{PA} (zvučni tlak)	dB(A)	90,5	90,5	91,5	91,5	91,5
L_{WA} (zvučna snaga)	dB(A)	101,3	101,3	102,5	102,5	102,5
K (nesigurnost zvučne snage)	dB(A)	3,0	3,0	3,0	3,0	3,0

Površinsko brušenje

Vibracije $a_{h,AG}$ =	m/s^2	9,4	9,4	11,0	11,0	11,0
Netočnost K =	m/s^2	1,5	1,5	1,5	1,5	1,5

Brušenje diskom

Vibracije $a_{h,DS}$ =	m/s^2	7,5	7,5	6,8	6,8	6,8
Netočnost K =	m/s^2	1,5	1,5	1,5	1,5	1,5

Razina emisije vibracija navedena na ovom informacijskom listu izmjerena je u skladu sa standardiziranim ispitivanjem opisanim u dokumentu EN 60745 i može se upotrijebiti za međusobno uspoređivanje alata. Može se koristiti za preliminarno procjenjivanje izloženosti.



UPOZORENJE: Deklarirana razina emisije vibracija odnosi se na glavne primjene alata. Međutim, ako se alat koristi u drugim primjenama, s drugim nastavcima ili ako je loše održavan, razine vibracija mogle bi se razlikovati. To može značajno povećati razinu izloženosti tijekom ukupnog vremena upotrebe.

Tijekom procjene razine izloženosti vibracijama potrebno je uzeti u obzir vrijeme tijekom isključivanja alata i vrijeme dok je uključen, ali se ne upotrebljava za izvođenje radova. To može značajno smanjiti razinu izloženosti tijekom ukupnog vremena upotrebe.

Provjerite dodatne sigurnosne mjere za zaštitu operatera od učinaka vibracija, kao što su: održavanje alata i pribora, održavanje ruku toplima, organizacija radnih rasporeda i sl.

Osigurači:

Europa	230 V alatni	10 Ampera, mreža
U.K. i Irska	230 V alatni	13 Ampera, u utikačima

Definicije: Sigurnosne smjernice

Dolje opisane definicije opisuju razinu ozbiljnosti svake riječi naznake. Pročitajte priručnik i obratite pažnju na ove simbole.



OPASNOST: Označava neposrednu rizičnu okolnost koja će, ako se ne izbjegne, **rezultirati smrću ili ozbiljnim ozljedama**.



UPOZORENJE: Označava potencijalno rizičnu okolnost koja, ako se ne izbjegne, **može rezultirati ozbiljnim ozljedama ili smrću**.



PAŽNJA: Označava potencijalno rizičnu okolnost koja, ako se ne izbjegne, **može rezultirati manjim ili srednje teškim ozljedama**.

NAPOMENA: Naznačuje praksu koja nije vezana uz osobne ozljede koja, ako se ne izbjegne, **može rezultirati oštećivanjem imovine**.



Naznačuje rizik od strujnog udara.



Naznačuje rizik od požara.

EC-deklaracija usklađenosti

DIREKTIVA O STROJEVIMA



KUTNE BRUSILICE DWE4056, DWE4057, DWE4120, DWE4156, DWE4157

DeWALT izjavljuje da su proizvodi opisani u odjeljku **Tehnički podaci** usklađeni sa smjernicama: 2006/42/EC, EN 60745-1:2009+A11:2010, EN 60745-2-3:2011+A2:2013+A11:2014+A12:2014.

Ovi su proizvodi također usklađeni sa smjernicom 2004/108/EC (do 19.4.2016), 2015/30/EU (od 20.4.2016) i 2011/65/EU. Za dodatne informacije kontaktirajte tvrtku DeWALT putem sljedeće adrese ili pogledajte prilog pri kraju priručnika.

Dolje potpisani je odgovoran za usklađenost tehničke dokumentacije i ovu izjavu iznosi u ime tvrtke DeWALT.

Markus Rompel
Director Engineering
DeWALT, Richard-Klinger-Straße 11,
D-65510, Idstein, Germany
8.6.2015



UPOZORENJE: Pročitajte priručnik s uputama kako biste smanjili rizik od ozljeda.

Opća sigurnosna upozorenja za električne alate



UPOZORENJE! Pročitajte sva sigurnosna upozorenja i upute. Nepoštivanje upozorenja i uputa može rezultirati strujnim udarom, požarom i/ili ozbiljnim ozljedama.

UPOZORENJA I UPUTE ČUVAJTE ZA BUDUĆE POTREBE

Izraz "električni alat" u upozorenjima odnosi se na električni alat napajan iz strujne utičnice (sa žicom) ili električni alat napajan akumulatorskom baterijom (bez žice).

1) SIGURNOST RADNOG PROSTORA

- Radno mjesto održavajte čistim i dobro osvijetljenim.** Zakrčeni ili mračni prostori prizivaju nezgode.
- S električnim alatima ne radite u eksplozivnom okruženju, kao što je blizina zapaljivih tekućina, plinova ili prašine.** Električni aparati stvaraju iskre koje mogu zapaliti prašinu ili isparavanja.
- Prilikom rada s električnim alatom držite podalje promatrače i djecu.** Zbog odvratanja pozornosti mogli biste izgubiti nadzor nad uređajem.

2) ZAŠTITA OD ELEKTRIČNE STRUJE

- Utikači električnih alata moraju odgovarati utičnicama. Nikad i ni na koji način ne prepravljajte utikač. Nemojte rabiti prilagodne utikače s uzemljenim električnim alatima.** Neizmijenjeni utikači i odgovarajuće utičnice smanjit će rizik od strujnog udara.
- Izbjegavajte tjelesni kontakt s uzemljenim površinama poput cijevi, radijatora, metalnih okvira i hladnjaka.**

Ako je tijelo uzemljeno, rizik od strujnog udara je povećan.

- c) **Električne alate ne izlažite kiši ni vlazi.** Prodiranje vode u električni alat povećat će rizik od strujnog udara.
- d) **Kabel ne upotrebljavajte za nepredviđene namjene. Kabel nikad ne upotrebljavajte za nošenje, povlačenje ili odvajanje utikača električnog alata iz električne utičnice. Kabel držite podalje od izvora topline, ulja i oštih ili pokretnih dijelova.** Oštećeni ili zapleteni kabel povećat će rizik od strujnog udara.
- e) **Pri radu s električnim alatom na otvorenom, upotrijebite produžni kabel pogodan za upotrebu na otvorenom.** Upotreba kabela prikladnog za otvorene prostore smanjuje rizik od strujnog udara.
- f) **Ako nije moguće izbjeći korištenje električnog alata u vlažnim uvjetima, upotrijebite napajanje s diferencijalnom sklopkom za zaštitu od neispravnosti uzemljenja (RCD).** Upotreba sklopke na diferencijalnu struju (RCD) smanjuje rizik od strujnog udara.

3) OSOBNA SIGURNOST

- a) **Budite na oprezu, pazite što radite i rukovodite se zdravim razumom pri radu s električnim alatom. Ne koristite električni alat ako ste umorni ili pod utjecajem droga, alkohola ili lijekova.** Trenutak nepažnje tijekom rada s električnim alatom može dovesti do ozbiljnih ozljeda.
- b) **Koristite opremu za osobnu zaštitu. Uvijek koristite zaštitu za oči.** Upotreba zaštitne opreme poput maske protiv prašine, sigurnosnih cipela protiv klizanja, čvrste kape ili zaštite sluha u odgovarajućim uvjetima smanjit će rizik od tjelesnih ozljeda.
- c) **Spriječite nenamjerno uključivanje. Prije priključivanja u električnu mrežu ili umetanja akumulatorske baterije, kao i prije uzimanja ili nošenja alata, provjerite je li prekidač u isključenom položaju.** Nošenje električnog alata tako da je prst na prekidaču ili priključivanje električnog alata kojemu je prekidač uključen dovodi do nezgoda.
- d) **Prije nego što uključite električni alat, uklonite s njega sve ključeve za podešavanje.** Ostavljanje ključa na rotirajućem dijelu električnog alata može dovesti do ozljede.
- e) **Ne sežite predaleko. Uvijek održavajte ravnotežu i stabilan stav.** To omogućuje

bolji nadzor nad električnim alatom u neočekivanim situacijama.

- f) **Nosite odgovarajuću odjeću. Ne nosite široku odjeću ili nakit. Kosu, odjeću i rukavice uvijek držite podalje od pokretnih dijelova.** Pokretni dijelovi mogu zahvatiti labavo obučenu odjeću, nakit ili dugu kosu.
 - g) **Ako je omogućeno priključivanje uređaja za usisavanje i prikupljanje prašine, osigurajte njihovo pravilno povezivanje i upotrebu.** Upotreba uređaja za prikupljanje prašine može smanjiti opasnosti vezane uz prašinu.
- ### 4) UPOTREBA I ČUVANJE ELEKTRIČNIH ALATA
- a) **Ne preopterećujte električni alat. Upotrijebite odgovarajući električni alat za posao koji obavljate.** Prikladan električni alat bolje će i sigurnije obaviti posao brzinom za koju je predviđen.
 - b) **Ne upotrebljavajte električni alat ako se prekidač ne može prebaciti u isključeni ili uključeni položaj.** Svaki električni alat kojim se ne može upravljati pomoću prekidača predstavlja opasnost i potrebno ga je popraviti.
 - c) **Prije prilagođavanja, zamjene pribora ili spremanja električnog alata, isključite utikač iz utičnice ili odvojite akumulatorsku bateriju.** Ove sigurnosne mjere smanjuju rizik od nehotičnog pokretanja električnog alata.
 - d) **Električne alate koji se ne upotrebljavaju pohranite izvan dohvata djece i ne dopustite rad osobama koje nisu upoznate s alatom ili ovim uputama.** Električni alati opasni su ako njima rade nestručni korisnici.
 - e) **Električne alate treba održavati. Provjerite ima li otklona ili savijenih pokretnih dijelova, napuklih dijelova ili kakvih drugih stanja koja mogu utjecati na rad električnog alata. Ako je alat oštećen, popravite ga prije upotrebe.** Velik broj nezgoda uzrokovan je loše održanim električnim alatom.
 - f) **Rezne dijelove alata održavajte oštroma i čistima.** Pravilno održavanje reznih alata i njihovih oštrica smanjuje mogućnost savijanja i olakšava upravljanje.
 - g) **Električni alat, pribor, nastavke itd. upotrebljavajte u skladu s ovim uputama te uzimajući u obzir radne uvjete i posao koji je potrebno obaviti.** Upotreba električnog alata za poslove

za koje nije predviđen može dovesti do opasnih situacija.

5) SERVISIRANJE

- a) **Električne alate servisirajte kod kvalificiranog serviseri i upotrebom originalnih zamjenskih dijelova. To omogućuje sigurnu uporabu alata.**

DODATNA POSEBNA SIGURNOSNA PRAVILA

SIGURNOSNE UPUTE ZA SVE RADOVE SIGURNOSNA UPOZORENJA ZAJEDNIČKA ZA RADOVE BRUŠENJA, FINOG BRUŠENJA, ŽIČANOG BRUŠENJA ILI ABRAZIVNOG REZANJA.

- a) **Ovaj električni alat predviđen je za brušenje, poliranje, radove žičanom četkom i rezanje. Proučite sva sigurnosna upozorenja, upute, ilustracije i specifikacije isporučene uz ovaj električni alat. Nepoštivanje svih dolje opisanih uputa može rezultirati električnim udarom, požarom i/ili ozbiljnim ozljedama.**
- b) **S ovim se alatom ne preporučuju radnje kao što je poliranje. Korištenje u namjene za koje ovaj električni alat nije predviđen mogu izazvati opasnost i prouzrokovati osobne ozljede.**
- c) **Ne koristite dodatni pribor koji nije namjenski dizajniran ni preporučen od strane proizvođača alata. Iako bi se dodatni pribor mogao postaviti na vaš električni alat, to ne podrazumijeva sigurnu upotrebu.**
- d) **Najmanja deklarirana brzina dodatnog pribora mora biti jednaka oznaci najveće brzine na električnom alatu. Dodatni pribor koji se koristi pri brzinama koje su veće od njihove deklarirane brzine može se polomiti i raspasti.**
- e) **Vanjski promjer i debljina dodatnog pribora moraju biti unutar deklariranih vrijednosti električnog alata. Dodatni pribor nepravilne veličine ne može se zadovoljavajuće zaštititi ni kontrolirati.**
- f) **Navoj pribora koji postavljate mora odgovarati navoju osovine brusilice. Za pribor koji se montira po pribornicima provrt pribora mora odgovarati promjeru pribornice. Pribor koji ne odgovara ugradbenim elementima električnog alata neće biti u ravnoteži, previše će vibrirati i može uzrokovati gubitak nadzora.**
- g) **Ne koristite oštećeni pribor. Dodatni pribor pregledajte prije svake upotrebe**
- radi mogućih oštećenja, kao što su krhotine ili pukotine abrazivnih diskova, pukotine ili pretjerano habanje podloški, labavost ili ispučanost žičanih četki. Ako električni alat ili dodatni pribor padne na tlo, provjerite radi mogućih oštećenja ili ugradite neoštećeni pribor. Nakon pregleda i postavljanja dodatnog pribora, sebe i druge osobe namjestite izvan ravnine vrtnje pribora i električni alat tijekom jedne minute pokrenite pri najvećoj brzini bez opterećenja. Oštećeni dodatni pribor uobičajeno će se raspasti tijekom ove provjere.
- h) **Nosite osobnu zaštitnu opremu. Ovisno o primjeni koristite štitičnik za lice ili zaštitne naočale. Po potrebi nosite masku protiv prašine, zaštitu za sluh, rukavice i radnu pregaču koja može zaustaviti manje fragmente abrazivnog ili radnog materijala. Zaštita za oči mora zaustavljati fragmente nastale u različitim načinima rada. Zaštitna maska protiv prašine mora filtrirati čestice nastale tijekom vašeg rada. Produljeno izlaganje zvuku velike jačine može izazvati oštećenje sluha.**
- i) **Promatrače držite podalje od radnog područja. Svaka osoba koja ulazi u radno područje mora nositi osobnu zaštitnu opremu. Fragmenti radnog materijala ili dodatnog pribora mogu poletjeti i izazvati ozljede izvan samog područja rada.**
- j) **Električni alat pridržavajte isključivo za izolirane rukohvate dok radite u područjima gdje bi pribor mogao doći u dodir sa skrivenim ožičenjima ili kabelom alata. U slučaju kontakta reznog pribora sa žicom pod naponom, taj se napon može prenijeti na metalne dijelove alata i uzrokovati strujni udar.**
- k) **Kabel napajanja postavite podalje od rotirajućeg pribora. Ako izgubite nadzor, kabel bi mogao biti prerezan ili zahvaćen, a vaša šaka ili ruka mogla bi biti uvučena u rotirajući pribor.**
- l) **Električni alat nikad ne odlažite dok se pribor potpuno ne prestane rotirati. Rotirajući pribor može zahvatiti površinu i "povući" električni alat, uslijed čega možete izgubiti kontrolu nad alatom.**
- m) **Električni alat ne uključujte dok ga nosite uz tijelo. Slučajan dodir s rotirajućim priborom može uhvatiti vašu odjeću i alat povući na vaše tijelo.**
- n) **Redovito čistite otvore za prozračivanje električnog alata. Ventilator motora uvlači**

prašinu u kućište. Pretjerano nakupljanje metalne prašine može uzrokovati opasnost od električnog udara.

- o) **Električni alat ne upotrebljavajte u blizini zapaljivih materijala.** Iskrenje može zapaliti takve materijale.
- p) **Ne upotrebljavajte dodatni pribor koji zahtijeva hlađenje tekućinom.** Korištenje vode ili drugih tekućih rashladnih sredstava može rezultirati električnim udarom.

DODATNE SIGURNOSNE UPUTE ZA SVE PRIMJENE

Uzroci povratnog udara i načini njegovog sprječavanja

Povratni udar je iznenadna reakcija uslijed zaglavlivanja ili zahvaćanja rotirajućeg diska, podloške, četke ili bilo kojeg drugog pribora. Zaglavlivanje ili zahvaćanje uzrokuje blokiranje rotirajućeg pribora, koje potom u točki dodira s materijalom izaziva nekontroliranu vrtnju električnog alata u smjeru suprotnom od smjera rotacije pribora.

Na primjer, ako se abrazivni disk zahvati ili zaglavi u radnom materijalu, rub diska koji ulazi u procjep može se ukopati u površinu materijala i uzrokovati iskakanje diska ili udar. Disk bi mogao poskočiti prema rukovatelju ili u suprotnom smjeru, ovisno o smjeru vrtnje diska u točki zaglavlivanja. Dodatno, abrazivni diskovi mogu se polomiti u ovim uvjetima.

Povratni udar je rezultat pogrešnih i/ili nepravilnih radnih procedura ili uvjeta i može se izbjeći poduzimanjem odgovarajućih mjera predostrožnosti, kao što je navedeno u nastavku:

- a) **Električni alat uvijek čvrsto pridržavajte, a tijelo i ruke postavite tako da se odupiru silama povratnog udara. Uvijek koristite pomoćni rukohvat, ako je isporučeno, kako biste imali najveću moguću kontrolu nad povratnim udarom ili reakcijom zakretnog momenta tijekom pokretanja alata.** Rukovatelj može kontrolirati reakciju zakretnog momenta ili povratni udar ako se poduzmu pravilne protumjere.
- b) **Ruke nikad ne postavljajte u blizini rotirajućeg pribora.** Dodatni pribor može se trznuti preko vaših ruku.
- c) **Tijelo ne postavljajte u području unutar kojeg bi se električni alat mogao kretati ako dođe do povratnog udara.** Povratni će udar alat odbaciti u smjeru suprotnom od smjera rotacije diska u točki zahvaćanja.

- d) **Budite osobito oprezni prilikom rada na kutevima, oštrim rubovima itd. Izbjegavajte poskakivanje i pomicanje pribora.** Kutovi, oštri rubovi i poskakivanje mogu uzrokovati zahvaćanje rotirajućeg pribora, gubitak nadzora ili povratni udar.
- e) **Ne postavljajte oštricu za piljenje drva ili drugih materijala.** Ovakve oštrice mogu izazvati česte povratne udare i gubitke kontrole.

Sigurnosna upozorenja specifična za brušenje i abrazivno odrezivanje

- a) **Upotrebljavajte isključivo vrste diskova koje su preporučene za vaš električni alat, kao i namjenski štitnik za odabrani disk.** Diskovi za koje električni alat nije projektiran ne mogu se zadovoljavajuće zaštititi i nisu sigurni za upotrebu.
- b) **Brusna površina u središtu udubljenih diskova mora se postaviti ispod ravnine zaštitnog jezička.** Nepravilno postavljen disk koji prelazi ravninu zaštitnog jezička ne može se prikladno zaštititi.
- c) **Štitnik mora biti čvrsto postavljen na električni alat i namješten za najveću razinu zaštite, kako bi što manji dio diska bio izložen rukovatelju.** Štitnik pomaže zaštititi rukovatelja od odlomljenih fragmenata diska, slučajnog dodira s diskom i iskre koje mogu zapaliti odjeću.
- d) **Diskovi se smiju upotrebljavati isključivo u preporučene svrhe. Na primjer: ne brusite bočnom stranom diska za odrezivanje.** Abrazivni diskovi za odrezivanje namijenjeni su rubnom brušenju i primjena bočnih sila na ovakve diskove može izazvati njihov lom.
- e) **Uvijek upotrebljavajte neoštećene prirubnice diskova koje su odgovarajuće veličine i oblika za odabrani disk.** Pravilne prirubnice učvršćuju disk i na taj način sprječavaju mogućnost loma diska. Prirubnice za diskove namijenjene odrezivanju mogu se razlikovati od prirubnica za diskove koji su namijenjeni brušenju.
- f) **Ne upotrebljavajte istrošene diskove preuzete s većih električnih alata.** Diskovi namijenjeni jačim alatima nisu pogodni za velike brzine vrtnji malih alata i mogu se polomiti.

Dodatna sigurnosna upozorenja specifična za abrazivno odrezivanje

- a) **Pazite da se disk ne zaglavi i ne primjenjujete prevelik pritisak. Ne pokušavajte izvoditi preduboke rezove.** Prevelik pritisak na disk povećava opterećenje i sklonost uvijanju diska ili njegovom zaglavlivanju u rezu, te mogućnost povratnog udara ili loma diska.
- b) **Tijelo ne postavljajte u ravnini s rotirajućim diskom ili iza njega.** Kad se disk u dodirnoj točki pomiče od vas, mogući povratni udar može potjerati rotirajući disk i električni alat ravno na vas.
- c) **Ako se disk zaglavljuje u rezu ili ako iz bilo kojeg razloga prekidate rezanje, isključite električni alat i držite ga nepokretnim dok se rotiranje diska potpuno ne zaustavi. Rezni disk nikad ne pokušavajte uklanjati iz ureza dok je disk u pokretu jer bi moglo doći do povratnog udara.** Provjerite razloge zaglavlivanja diska i poduzmite korektivne radnje kako biste uklonili uzrok zaglavlivanja.
- d) **Ne nastavljajte s rezanjem dok je disk u radnom materijalu. Pričekajte da disk dostigne punu brzinu vrtnje i pažljivo ga vratite u rez.** Disk bi se mogao zaglaviti, propeti ili poskočiti ako se električni alat ponovo pokrene dok je unutar radnog materijala.
- e) **Podložite ploče i druge velike komade radnog materijala kako biste smanjili rizik od zaglavlivanja ili povratnog udara diska.** Veliki radni materijali imaju sklonost uvijanja pod vlastitom težinom. Ispod radnog materijala potrebno je postaviti podloge u blizini linije reza i u blizini ruba radnog materijala s obje strane diska.
- f) **Budite osobito oprezni prilikom izrezivanja "džepova" u postojećim zidovima i na nepristupačnim mjestima.** Izbočni disk može prerezati plinske ili vodovodne cijevi, strujne vodove ili naići na tvrde predmete koji mogu uzrokovati povratni udar.

Sigurnosna upozorenja specifična za radove finog brušenja

- a) **Ne upotrebljavajte pretjerano velike brusne papire. Prilikom odabira brusnog papira pridržavajte se preporuka proizvođača.** Veliki brusni papir koji prelazi

rub brusne ploče predstavlja opasnost od reznih ozljeda i može izazvati zaglavlivanje diska, trganje diska ili povratni udar.

Sigurnosna upozorenja specifična za radove brušenja žičanom četkom

- a) **Imajte na umu da se žica s četke odbacuje i tijekom uobičajene upotrebe. Žičanu četku ne opterećuje prevelikim pritiskom na alat.** Žica četke može lako probiti odjeću i/ili kožu.
- b) **Ako se uz žičanu četku upotreba štitnika, uklonite sve smetnje kretanju četke unutar štitnika.** Promjer žičanog diska ili četke može se povećati uslijed djelovanja centrifugalnih sila.

Dodatne sigurnosne upute za brusilice

- Navoj pribora koji postavljate mora odgovarati navoju osovine brusilice. Za pribor koji se montira po prirubicama provrt pribora mora odgovarati promjeru prirubnice. Pribor koji ne odgovara ugradbenim elementima električnog alata neće biti u ravnoteži, pretjerano će vibrirati i može uzrokovati gubitak nadzora.
- Brusna površina u središtu udubljenih diskova mora se postaviti ispod ravnine zaštitnog jezička. Nepravilno postavljen disk koji prelazi ravninu zaštitnog jezička ne može se prikladno zaštititi.
- **Nemojte rabiti kolutove tipa 11 (stožaste) s ovim alatom.** Uporaba neodgovarajućeg pribora može rezultirati ozljedom.
- **Uvijek rabite bočni rukohvat. Dobro pritegnite ručku.** Bočni rukohvat treba se uvijek koristiti kako biste zadržali nadzor nad alatom.



UPOZORENJE: Preporučujemo upotrebu diferencijalne sklopke deklarirane strujne snage od 30 mA ili manje.

Stalno prisutni rizici

Unatoč primjenjivanju važećih sigurnosnih propisa i sigurnosnih uređaja, određene stalno prisutne rizike nije moguće izbjeći, a to su:

- Oštećenje sluha.
- Rizik od tjelesnih ozljeda uzrokovanih letećim česticama.
- Rizik od opekotina uslijed zagrijavanja pribora tijekom rada.

- Rizik od tjelesnih ozljeda uslijed duge upotrebe.
- Rizik stvaranja prašine od opasnih tvari.

- I. Ručica za deblokiranje (samo DWE4120)
- J. Poluga za oslobađanje štitnika

Oznake na alatu

Na alatu su prikazani sljedeći simboli:



Prije upotrebe pročitajte priručnik za upotrebu.



Koristite zaštitu za sluh.



Koristite zaštitu za oči.

POLOŽAJ ŠIFRE DATUMA (SL. 1)

Datumska oznaka (P), koja sadrži i godinu proizvodnje, otisnuta je s prednje strane kućišta.

Primjer:

2015 XX XX
Godina proizvodnje

Sadržaj paketa

U paketu se nalazi:

- 1 Kutna brusilica
 - 1 Štitnik
 - 1 Bočni rukohvat
 - 1 Komplet prirubnica
 - 1 Imbus ključ
 - 1 Priručnik s uputama
- *Alat, dijelove ili pribor provjerite radi eventualnih oštećenja nastalih tijekom transporta.*
 - *Dobro proučite ovaj priručnik i upoznajte se s njime prije same upotrebe alata.*

Opis (sl. 1, 3)



UPOZORENJE: Nikad ne modificirajte električni alat ili bilo koji njegov dio. Može doći do oštećenja ili ozljeda.

- A. Gumb za blokiranje osovine
- B. Osovina
- C. Bočni rukohvat
- D. Podložna prirubnica
- E. Stezna navojna matica
- F. Štitnik
- G. Klizni prekidač
- H. Sklopka (samo DWE4120)

NAMJENA

Kutne brusilice za zahtjevne primjene DWE4056, DWE4057, DWE4120, DWE4156, DWE4157 predviđene su za profesionalno brušenje, fino brušenje, žičano brušenje i rezanje.

NE UPOTREBLJAVAJTE brusne diskove koji nemaju udubljeno središte ili nisu flap-diskovi.

NEMOJTE koristiti u vlažnim uvjetima ni u blizini zapaljivih tekućina ili plinova.

Ove kutne brusilice za teške radove su profesionalni električni alati.

NE dopustite djeci da dolaze u kontakt s alatom. Neiskusni korisnik mora biti pod nadzorom prilikom uporabe ovog alata.

- Ovaj proizvod nije namijenjen upotrebi od strane osoba (uključujući i djecu) sa smanjenim fizičkim, osjetilnim ili mentalnim sposobnostima, kao ni osoba s nedostatkom iskustva ili znanja, osim ako ih osoba zadužena za njihovu sigurnost nadzire. Djecu se nikad ne smije ostaviti samu uz ovaj proizvod.

Meko pokretanje

(DWE4056, DWE4057, DWE4156, DWE4157)

Meko pokretanje omogućuje postupno povećavanje brzine kako bi se izbjeglo početno trzanje kod pokretanja. Ova funkcija osobito je korisna tijekom rada u skućenim prostorima.

No-Volt

(DWE4056, DWE4057, DWE4156, DWE4157)

Funkcija No-volt sprječava ponovno pokretanje brusilice bez pomicanja prekidača ako dođe do prekida napajanja.

Zaštita od električne struje

Elektromotor je projektiran za samo jedan napon. Uvijek provjerite odgovara li električno napajanje naponu navedenom na opisnoj oznaci.



Ovaj alat tvrtke DeWALT dvostruko je izoliran u skladu s dokumentom EN 60745, stoga žica uzemljenja nije potrebna.



UPOZORENJE: Alate s napajanjem od 115 V potrebno je upotrebljavati putem izolacijski osiguranog transformatora koji između primarnog i sekundarnog navoja ima zaštitu uzemljenja.

Ako je kabel napajanja oštećen, potrebno ga je zamijeniti posebnim kabelom dostupnim putem ovlaštenog servisa tvrtke DeWALT.

Zamjena strujnog utikača (samo za U.K. i Irsku)

Ako je potrebno postaviti novi strujni utikač:

- Na siguran način odbacite stari utikač.
- Smeđi vodič spojite na fazni priključak u utikaču.
- Plavi vodič spojite na neutralni priključak u utičnici.



UPOZORENJE: Na priključak uzemljenja nije potrebno ništa povezivati.

Slijedite upute za ugradnju isporučene uz utikač dobre kvalitete. Preporučeni osigurač: 13 A.

Upotreba produžnog kabela

Ako je potreban produžni kabel, upotrijebite odobreni trožilni produžni kabel koji je pogodan za ulaznu snagu ovog alata (pregledajte **Tehničke podatke**). Minimalni presjek vodiča je 1,5 mm², a maksimalna duljina 30 m.

U slučaju upotrebe kabela na kolutu, kabel uvijek potpuno odmotajte.

SASTAVLJANJE I PODEŠAVANJE



UPOZORENJE: Da biste smanjili opasnost od ozbiljnih ozljeda, isključite alat i odvojite ga od izvora napajanja prije izvođenja bilo kakvih prilagođavanja ili postavljanja/uklanjanja dodataka ili pribora. Prije ponovnog priključivanja alata pritisnite i pustite prekidač kako biste provjerili je li alat isključen.

Postavljanje bočnog rukohvata (crtež 1)



UPOZORENJE: Prije upotrebe alata provjerite je li rukohvat dobro pričvršćen.

Bočni rukohvat (C) čvrsto uvijte u jedan od otvora sa strane kućišta prijenosa. Bočni rukohvat treba se uvijek koristiti kako biste zadržali nadzor nad alatom.

Dodaci i priključci

Važno je izabrati odgovarajuće štitnike, podloške i priрубnice za uporabu s priborom brusilice. Za

odabir odgovarajućeg pribora proučite grafikon na kraju ovog poglavlja.

NAPOMENA: Kutno brušenje može se izvoditi pomoću diskova vrste 27 koji su namijenjeni i određeni za tu svrhu.



UPOZORENJE: Pribor mora imati barem karakteristike brzine preporučene na upozoravajućoj oznaci na alatu. Diskovi i drugi pribor koji prelaze nazivnu brzinu pribora, mogu puknuti i prouzročiti ozljede. Pribor s navojima mora imati glavu M14. Sav pribor koji nema navoje mora imati utor za osovinu od 22 mm. Ako nema, možda je namijenjen za uporabu s kružnom pilom te se ne može koristiti. Koristite samo pribor koji je prikazan u tablici na kraju ovog poglavlja. Vrijednosti na priboru moraju biti iznad navedene minimalne brzine diska, kako je prikazano na nazivnoj pločici alata.

Montirni štitnici



UPOZORENJE: Da biste smanjili opasnost od ozbiljnih ozljeda, isključite alat i odvojite ga od izvora napajanja prije izvođenja bilo kakvih prilagođavanja ili postavljanja/uklanjanja dodataka ili pribora. Prije ponovnog priključivanja alata pritisnite i pustite prekidač kako biste provjerili je li alat isključen.



PAŽNJA: Na ovaj se brusilici moraju koristiti štitnici.

Priilikom upotrebe brusilica DWE4056, DWE4057, DWE4120, DWE4156 i DWE4157 za rezanje metala ili građevinskih materijala OBAVEZNO upotrijebite štitnik tipa 1. Štitnici tipa 1 dostupni su uz doplatu kod DeWALT prodavača.

NAPOMENA: Pogledajte **Tablicu dodataka za brušenje i rezanje** na kraju ovog odjeljka koja prikazuje ostale dodatke koji se mogu koristiti s ovim brusilicama.

MONTIRANJE I DEMONTIRANJE (VRSTA 27) JEDNODODIRNI ŠTITNIK (SL. 2A)

NAPOMENA: Ako je brusilica opremljena samozateznom One-Touch štitnikom, prije postavljanja štitnika provjerite jesu li vijak, poluga i opruga pravilno priključeni.

1. Pritisnite polugu za oslobađanje štitnika (J).
2. Dok polugu za otpuštanje štitnika držite otvorenom, poravnajte ispućenja (K) na štitniku s utorima (L) na kućištu prijenosa.

- Polugu za otpuštanje štitnika držite otvorenom, gurnite štitnik prema dolje dok se ispuščenja ne ukopčaju, zatim ih okrenite u udubinu na kućištu zupčanika. Otpustite polugu za oslobađanje štitnika.
- S osovinom okrenutom prema operateru, okrenite štitnik u smjeru kazaljke sata u željeni radni položaj. Kućište štitnika treba postaviti između osovine i korisnika radi maksimalne zaštite.
- Radi lakšeg podešavanja štitnik se može okretati u smjeru kazaljke sata. **NAPOMENA:** Poluga za otpuštanje štitnika mora sjesti u jedan od otvora za poravnavanje (M) na obodu štitnika. To omogućuje dobro pričvršćivanje štitnika. Štitnik se može premjestiti u suprotni smjer pritiskom poluge za otpuštanje štitnika.
- Za uklanjanje štitnika slijedite korake 1–3 u ovim uputama u obrnutom smjeru.

ŠTITNIK S OSIGURAVAJUĆIM VIJKOM (SL. 2B)

- Kutnu brusilicu postavite na stol tako da osovina (B) bude okrenuta prema gore.
- Ispupčenja (K) poravnajte s urezima (L).
- Štitnik (F) pritisnite prema dolje i zakrenite ga u potreban položaj.)
- Dobro pritegnite vijak (N).
- Za otpuštanje štitnika olabavite vijak.



OPREZ: Ako štitnik nije moguće pritegnuti prilagođavanjem vijka, ne upotrebljavajte alat. Kako biste smanjili rizik od tjelesnih ozljeda, alat i štitnik odnesite u servis radi popravka ili zamjene štitnika.

POSTAVLJANJE ZATVORENOG ŠTITNIKA (TIP 1)



UPOZORENJE: Ako su ugrađeni, vijak, polugu i oprugu jednododirnog štitnika potrebno je ukloniti prije pokušaja montiranja zatvorenog štitnika (tip 1). Uklonjene dijelove potrebno je zadržati i ponovno instalirati za uporabu jednododirnog štitnika. Zabilježite položaj tih dijelova prije rastavljanja, to će Vam pomoći pri ponovnom sastavljanju.

- Otvorite bravu štitnika. Poravnajte ispuščenja (K) na štitniku s utorima (L) na kućištu prijenosa.
- Pritisnite štitnik prema dolje tako da jezičak štitnika uđe u žlijeb na kućištu prijenosa u kojem će se slobodno okretati.

- Zakrenite štitnik u željeni radni položaj. Kućište štitnika treba postaviti između osovine i korisnika radi maksimalne zaštite.
- Zatvorite rezu štitnika kako biste učvrstili štitnik na poklopcu kućišta prijenosa. Kada je reza u zatvorenom položaju, ne biste smjeli moći okretati štitnik rukom. Ako je moguća rotacija, vijak za podešavanje zategnite dok je ručica za pritezanje u zatvorenom položaju. Brusilicu nemojte rabiti ako je štitnik olabavljen ili ako je ručica stezaljke u otvorenom položaju.
- Da biste uklonili štitnik, otvorite rezu štitnika, zakrenite štitnik kako bi strelice bile poravnate i povucite štitnik.

NAPOMENA: Ako štitnik s vremenom olabavi (tip 1), zategnite vijak za podešavanje s ručicom stezaljke u zatvorenom položaju.



OPREZ: Ako štitnik nije moguće pritegnuti prilagođavanjem vijka, ne upotrebljavajte alat. Kako biste smanjili rizik od osobnih ozljeda, alat i štitnik odnesite ovlaštenom predstavniku radi popravka ili zamjene štitnika.

NAPOMENA: Vijak za podešavanje nemojte zatezati dok je ručica za pritezanje u otvorenom položaju. Može doći do oštećenja štitnika na pričvrstnoj glavi koje se ne može vidjeti golim okom.

Postavljanje i uklanjanje diska za brušenje ili rezanje (sl. 1, 4, 5)



UPOZORENJE: Ne koristite oštećeni disk.

- Alat postavite na stol, tako da štitnik bude okrenut prema gore.
- Podložnu prirubnicu (D) pravilno namjestite na osovinu (B) (sl. 4).
- Disk (P) postavite na podložnu prirubnicu (D). Tijekom namještanja diska s uzdignutim središtem pobrinite se da uzdignuto središte (O) bude okrenuto prema podložnoj prirubnici (D).
- Steznu navojnu maticu (E) navijte na osovinu (B) (sl. 5):
 - Prsten na steznoj matici (E) mora biti okrenut prema disku prilikom postavljanja diska za brušenje (sl. 5A).

- b. Prsten na steznoj matici s navojima (E) mora biti okrenut od diska dok se priključuje disk za rezanje (sl. 5B).
5. Pritisnite gumb za blokiranje osovine (A) i zakrećite osovinu (B) dok se ne zabravi u svom položaju.
6. Steznu maticu s navojima (E) zategnite pomoću priloženog inbus ključa ili dvopinskog zatezača.
7. Oslobodite blokadu osovine.
8. Za uklanjanje diska olabavite steznu maticu s navojima (E) pomoću priloženog inbus ključa ili dvopinskog zatezača.

NAPOMENA: Rubno brušenje može se izvoditi diskovima tipa 27 koji su predviđeni za tu svrhu. Diskovi debljine 6 mm predviđeni su za površinsko brušenje, a diskovi debljine 3 mm predviđeni su za rubno brušenje. Rezanje se može izvoditi pomoću reznog diska i štitnika tipa 1.

Postavljanje žičanih četki i žičanih diskova

Čašaste žičane četke i žičani diskovi uvijek se izravno na osovinu brusilice bez pribornice. Rabite samo četke i diskove isporučene s navojnom glavom M14. Prilikom uporabe žičanih četki i diskova potreban je štitnik tipa 27.



PAŽNJA: Pri rukovanju žičanim četkama i diskovima nosite radne rukavice. Oni mogu postati oštri.



PAŽNJA: Disk ili četka ne smiju dodirivati štitnik kad su montirani ili dok su u uporabi. Na priboru mogu nastati oštećenja koja nisu vidljiva golim okom, zbog čega mogu otpadati žice s diska ili iz čašice.

1. Ručno zavijte disk na osovinu.
2. Pritisnite gumb za blokiranje osovine i upotrijebite ključ na glavi žičanog diska ili četke kako biste zategnuli disk.
3. Da biste uklonili disk, obavite gornji postupak obrnutim redoslijedom.

NAPOMENA: Ako disk nije pravilno postavljen prije uključivanja alata, to može rezultirati oštećenjem alata ili diska.

Postavljanje i skidanje podloške/brusnog papira (sl. 1)

1. Alat postavite na stol ili ravnu površinu, tako da štitnik bude okrenut prema gore.

2. Uklonite podložnu pribornicu (D).
3. Gumenu podlošku postavite pravilno na osovinu (B).
4. Brusni papir postavite na gumenu podlošku.
5. Navojnu maticu (E) postavite na osovinu. Prsten na steznoj matici s navojima mora biti okrenut prema gumenoj podlošci.
6. Pritisnite gumb za blokiranje osovine (A) i zakrećite osovinu (B) dok se ne zabravi u svom položaju.
7. Steznu maticu s navojima (E) zategnite pomoću priloženog inbus ključa ili dvopinskog zatezača.
8. Oslobodite blokadu osovine.
9. Za uklanjanje gumene podloške olabavite steznu maticu s navojima (E) pomoću priloženog inbus ključa ili dvopinskog zatezača.

Postavljanje čašaste žičane četke

Lončastu žičanu četku postavite izravno na osovinu, bez upotrebe držača razmaka i pribornice s navojem.

Prije rada

- Postavite štitnik i odgovarajući disk ili ploču. Ne upotrebljavajte pretjerano istrošene diskove ili ploče.
- Provjerite jesu li unutarnja i vanjska pribornica pravilno namještene. Slijedite upute u **Tablici pribora za brušenje i rezanje**.
- Provjerite okreće li se disk ili ploča u smjeru strelica na priboru i na alatu.
- Ne koristite oštećeni pribor. Dodatni pribor pregledajte prije svake upotrebe radi mogućih oštećenja, kao što su krhotine ili pukotine abrazivnih diskova, pukotine ili pretjerano habanje podloški, labavost ili ispučanost žičanih četki. Ako električni alat ili dodatni pribor padne na tlo, provjerite radi mogućih oštećenja ili ugradite neoštećeni pribor. Nakon pregleda i postavljanja dodatnog pribora, sebe i druge osobe namjestite izvan ravnine vrtnje pribora i električni alat tijekom jedne minute pokrenite pri najvećoj brzini bez opterećenja. Oštećeni dodatni pribor uobičajeno će se raspasti tijekom ove provjere.

UPOTREBA

Upute za upotrebu



UPOZORENJE: Uvijek se pridržavajte sigurnosnih uputa i važećih propisa.



UPOZORENJE: Da biste smanjili opasnost od ozbiljnih ozljeda, isključite alat i odvojite ga od izvora napajanja prije izvođenja bilo kakvih prilagođavanja ili postavljanja/uklanjanja dodataka ili pribora. Prije ponovnog priključivanja alata pritisnite i pustite prekidač kako biste provjerili je li alat isključen.



UPOZORENJE:

- Provjerite je li radni materijal koji je potrebno brusiti ili rezati dobro učvršćen.
- Učvrstite i poduprite radni materijal. Upotrijebite stezaljke ili na drugi praktičan način učvrstite radni materijal za stabilnu platformu. Važno je dobro pritegnuti i podložiti radni materijal kako bi se spriječilo njegovo pomicanje i gubitak nadzora. Pomicanje radnog materijala i gubitak nadzora mogu dovesti do opasnosti i ozljeda.
- **Podložite ploče i druge velike komade radnog materijala kako biste smanjili rizik od zaglavlivanja ili povratnog udara diska.** Veliki radni materijali imaju sklonost uvijanja pod vlastitom težinom. Ispod radnog materijala potrebno je postaviti podloge u blizini linije reza i u blizini ruba radnog materijala s obje strane diska.
- Uvijek koristite propisne radne rukavice dok radite s ovim alatom.
- Kućište prijenosa postaje vruće tijekom upotrebe.
- Na alat primijenite isključivo lagani pritisak. Na disk ne primjenjujte bočni pritisak.
- Izbjegavajte preopterećivanje. Ako alat postane vruć, pustite da radi nekoliko minuta bez ikakvog opterećenja.
- Izbjegavajte preopterećivanje. Ako alat postane vruć, pustite da radi nekoliko minuta bez ikakvog opterećenja kako bi se pribor ohladio. Pribor nemojte dodirivati

dok se ne ohladi. Diskovi postaju vrlo vrući tijekom upotrebe.

- S brusnom šalicom nemojte raditi ako nije postavljen odgovarajući štitičnik.
- Električni alat nemojte koristiti s postoljem za rezanje.
- Nemojte koristiti upijajući papir s prešanim abrazivnim proizvodima.
- Uzmite u obzir da se disk nastavlja okretati nakon isključivanja alata.

Pravilan položaj ruku (sl. 1, 6)



UPOZORENJE: Da biste smanjili opasnost od ozbiljnih ozljeda **UVIJEK** koristite prikazan pravilan položaj ruku.



UPOZORENJE: Da biste smanjili opasnost od ozbiljnih ozljeda, **UVIJEK** čvrsto pridržavajte kao mjeru opreza u slučaju nagle reakcije.

Pravilan položaj ruku zahtijeva da jednom rukom držite bočni rukohvat (C), dok drugom rukom držite alat, kao što je prikazano na sl. 1.

Prekidači



PAŽNJA: Čvrsto držite bočni rukohvat alata kako biste zadržali nadzor nad alatom pri pokretanju i tijekom uporabe, sve dok se disk i pribor ne prestanu okretati. Prije odlaganja alata provjerite je li se disk potpuno zaustavio.

NAPOMENA: Za smanjenje mogućnosti neočekivanog pomicanja alata nemojte ga uključivati ni isključivati u uvjetima opterećenja. Omogućite da se brusilica kreće do pune brzine prije dodirivanja radne površine. Prije isključivanja alata podignite ga od površine. Pričekajte da se alat zaustavi prije nego što ga odložite.

KLIZNI PREKIDAČ (SL. 3) (DWE4056, DWE4057, DWE4156, DWE4157)



UPOZORENJE: Prije priključivanja alata na izvor napajanja provjerite je li prekidač u isključenom položaju. Provjerite je li klizni prekidač u isključenom položaju nakon svakog prekida napajanja, npr. prilikom aktivacije sigurnosnog prekidača, prekidača strujnog kruga, slučajnog iskapčanja ili kvara mreže. Ako je klizni prekidač prilikom priključivanja u napajanje blokiran, alat će se neočekivano pokrenuti.

Da biste pokrenuli alat, pomaknite klizač za uključivanje/isključivanje (G) PREMA PREDNJEM DIJELU ALATA. Da biste isključili alat, otpustite klizni prekidač UKLJ/ISKLJ.

Za neprekidni rad pomaknite prekidač prema prednjoj strani alata i pritisnite prednji dio prekidača prema unutra. Za zaustavljanje rada dok se alat nalazi u modusu neprekidnog rada pritisnite stražnji dio kliznog prekidača i otpustite.

PREGIBNA SKLOPKA (SL. 3) (DWE4120)

1. Da biste alat uključili, pritisnite polugu za blokiranje (I) prema stražnjem dijelu alata, a zatim pritisnite sklopku (H). Alat će se kretati dok je sklopka pritisnuta.
2. Alat isključite otpuštanjem pregibne sklopke.

Blokada osovine (sl. 1)

Blokada osovine (A) ugrađena je kako bi se spriječila rotacija osovine tijekom postavljanja ili uklanjanja diskova. Blokadu osovine koristite isključivo dok je alat isključen, odvojen od električnog napajanja i dok je disk potpuno zaustavljen.

NAPOMENA: Da biste smanjili rizik od oštećivanja alata, blokadu osovine ne primjenjujte dok je alat u upotrebi. U protivnom može doći do oštećivanja alata, dok postavljeni pribor može odletjeti i izazvati ozljede.

Da biste zahvatili blokadu, pritisnite tipku blokade osovine i zakrećite osovinu rukom dok njezino daljnje zakretanja ne postane nemoguće.

Primjena na metalima

Tijekom korištenja alata na metalnim materijalima provjerite je li diferencijalna sklopka (RCD) ugrađena kako bi se izbjegla opasnost nepravilnog uzemljenja, koju može izazvati metalna strugotina.

Ako RCD prekine električno napajanje, alat odnesite ovlaštenom serviseru tvrtke DEWALT.



UPOZORENJE: U ekstremnim radnim uvjetima s metalima može se unutar kućišta alata nakupiti električno vodljiva prašina. Ovo može rezultirati degradiranjem zaštitne izolacije alata i potencijalnom opasnošću od električnog udara.

Kako biste izbjegli nakupljanje metalne strugotine unutar alata, preporučujemo svakodnevno čišćenje otvora za prozračivanje. Pogledajte poglavlje **Održavanje**.

Rezanje metala

Prilikom rezanja radite s umjerenim punjenjem, prilagođenim materijalu koji se reže. Namojte pritisnati na rezni disk, naginjati stroj niti ga izlagati oscilacijama.

Nemojte smanjivati brzinu reznih diskova u pokretu bočnim pritiskanjem.

Stroj uvijek mora raditi tako da se brusi u suprotnom smjeru. U protivnom, stvara se opasnost da se nekontrolirano odgurne izvan reza.

Pri izrezivanju profila i četverokutnih greda, najbolje je započeti s najmanjim presjekom.

Grubo brušenje

Nikada nemojte koristiti rezni disk za grubo brušenje.

Uvijek koristite štitnik tipa 27.

Najbolji rezultati grubog brušenja postižu se ako se stroj postavi pod kutem od 30° do 40°. Stroj pomičite natrag i naprijed s umjerenim pritiskom. Na taj način, radni materijal se neće zagrijati, izgubiti boju i neće se formirati usjeci.

Rezanje kamena

Stroj se koristi samo za suho rezanje. Za rezanje kamena najbolje je koristiti dijamantni rezni disk. Strojem radite samo s dodatnom zaštitnom maskom.

Savjet za rad

Posebno pazite prilikom izrezivanja utora u nosivim zidovima. Utori u nosivim zidovima podliježu propisima specifičnima za pojedinu državu. Te propise potrebno je poštivati u svim okolnostima. Prije početka rada, konzultirajte se s odgovornim građevinskim inženjerom, arhitektom ili nadglednikom gradnje.

Upotreba flap-diskova



UPOZORENJE: NAKUPLJANJE Metalne prašine. Produljena upotreba flap-diskova tijekom obrade metala može rezultirati povećanom potencijalnom opasnošću od električnog udara. Da biste smanjili ovu opasnost, prije upotrebe ugradite RCD sklopku i stlačenim zrakom svakodnevno čistite otvore za prozračivanje u skladu s uputama za održavanje u daljnjem tekstu.

ODRŽAVANJE

Električni alat tvrtke DeWALT projektiran za dugotrajnu upotrebu uz minimalno održavanje. Neprekinuta i zadovoljavajuća upotreba ovisi o pravilnom održavanju i redovitom čišćenju.



UPOZORENJE: Da biste smanjili opasnost od ozbiljnih ozljeda, isključite alat i odvojite ga od izvora napajanja prije izvođenja bilo kakvih prilagođavanja ili postavljanja/uklanjanja dodataka ili pribora. Prije ponovnog priključivanja alata pritisnite i otpustite prekidač kako biste se uvjerali da je alat isključen.

Četkice

Motor će se automatski zaustaviti i na taj način naznačiti da su ugljične četkice gotovo potpuno istrošene i da alat treba servisirati. Ugljične četkice ne mogu servisirati sami korisnici. Alat odnesite ovlaštenom serviseru tvrtke DeWALT.



Podmazivanje

Ovaj električni alat ne zahtijeva dodatno podmazivanje.



Čišćenje



UPOZORENJE: Prašinu iz kućišta ispušite suhim zrakom čim primijetite nakupljanje nečistoća oko ventilacijskih otvora. Tijekom izvođenja ovog postupka nosite zaštitu za oči i odobrenu masku protiv prašine.



UPOZORENJE: Za čišćenje nemetalnih dijelova alata nikad ne upotrebljavajte otapala ili druge jake kemikalije. Te kemikalije mogu štetiti materijalima upotrijebljenima u tim dijelovima. Upotrebljavajte isključivo krpu natopljenu vodom i blagim sapunom. Nikad ne dopustite da bilo kakva tekućina prodre u unutrašnjost alata. Nikad ne potapajte bilo koji dio alata u tekućinu.

Dodatni pribor



UPOZORENJE: Budući da pribor koji nije proizvela tvrtka DeWALT nije testiran uz ovaj proizvod, upotreba takvog pribora s ovim alatom može biti opasna. Da biste smanjili opasnost od ozljeda, uz ovaj proizvod potrebno je upotrebljavati isključivo dodatni pribor preporučen od tvrtke DeWALT.

Informacije o odgovarajućim dodacima zatražite od lokalnog dobavljača.

	Maks. [mm]		[mm]	Min. rotacija [min. ⁻¹]	Periferna brzina [m/s]	Duljina navojnog otvora [mm]
	D	b				
	115	6	22,23	11 800	80	-
	125	6	22,23	11 800	80	-
	115	-	-	11 800	80	-
	125	-	-	11 800	80	-
	75	30	M14	11 800	45	16,0
	115	12	M14	11 800	80	16,0
	125	12	M14	11 800	80	16,0

Zaštita okoliša



Odvojeno prikupljanje. Ovaj proizvod ne smije se odbacivati kao uobičajeni otpad iz kućanstva.

Ako ustanovite da je vaš DeWALT proizvod potrebno zamijeniti ili ako za njime više nemate potrebe, ne odbacujte ga kao uobičajeni otpad iz kućanstva. Pripremite ovaj proizvod za zasebno prikupljanje otpada.



Odvojeno prikupljanje rabljenih proizvoda i ambalaže omogućuje recikliranje i ponovnu upotrebu materijala. Ponovna upotreba recikliranih materijala pomaže u sprječavanju zagađivanja okoliša i smanjuje potražnju za sirovinama.











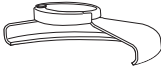

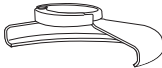

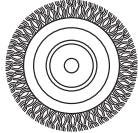

Lokalni zakoni mogu propisivati odvojeno prikupljanje električnih proizvoda iz kućanstva,

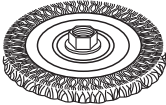
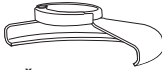
na mjestima lokalnih odlagališta otpada ili putem prodavača kod kojeg ste kupili ovaj proizvod.

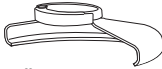

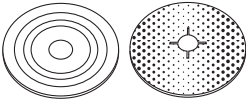
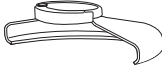



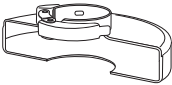

DEWALT omogućuje prikupljanje i recikliranje DEWALT proizvoda nakon isteka vijeka trajanja. Da biste iskoristili prednosti ove usluge, molimo da svoj proizvod vratite bilo kojem ovlaštenom servisnom predstavniku koji će ga preuzeti u naše ime.

Lokaciju najbližeg ovlaštenog servisnog predstavnika možete provjeriti kontaktiranjem lokalnog ureda tvrtke DEWALT na adresi navedenoj u ovom priručniku. Također, potpuni popis ovlaštenih DEWALT servisa i sve pojedinosti o našim uslugama nakon prodaje i kontaktima, dostupni su putem interneta na adresi: **www.2helpU.com**.

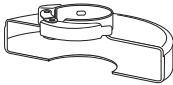
TABLICA DODATAKA ZA BRUŠENJE I REZANJE

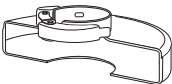
Tip štitnika	Dodatni pribor	Opis	Sklapanje brusilice
 ŠTITNIK TIPA 27		Disk za brušenje s udubljenim središtem	 Štitnik tipa 27
		Flap-disk	 Podložna pribrubnica  
		Žičani diskovi	Disk s udubljenim središtem tipa 27  Stezna matica
		Žičani diskovi s navojem	 Štitnik tipa 27  Žičani disk
		Lončasta žičana četka s navojem	 Štitnik tipa 27  Žičana četka
		Podložka / list za brušenje	 Štitnik tipa 27  Gumena podložka  Disk za brušenje  Stezna matica

TABLICA DODATAKA ZA BRUŠENJE I REZANJE (nastavak)

Tip štitnika	Dodatni pribor	Opis	Sklapanje brusilice
 <p>ŠTITNIK TIPA 1</p>		Zidarski rezni disk, lijepljeni	 <p>Štitnik tipa 1</p>
		Metalni rezni disk, lijepljeni	 <p>Podložna prirubnica</p>
 <p>ŠTITNIK TIPA 1</p> <p>ILI</p>  <p>ŠTITNIK TIPA 27</p>		Dijamantni rezni diskovi	 <p>Disk za rezanje</p>  <p>Stezna matica</p>

JAMSTVENA IZJAVA

- ♦ Jamčimo da navedeni proizvod koji smo isporučili nema nedostataka ili grešaka u konstrukciji ili tvorničkoj montaži.
- ♦ Jamstveni rok je 24 mjeseci od dana kupnje. Jamčimo da će navedeni proizvod koji smo isporučili u jamstvenom roku ispravno funkcionirati kod normalne upotrebe ukoliko će se korisnik pridržavati priloženih uputa o uporabi.
- ♦ Jamčimo da je za isporučeni proizvod osigurano servisno održavanje i potrebni rezervni dijelovi u toku 7 godina od datuma kupnje.
- ♦ Obvezujemo se na zahtjev imatelja jamstvenog lista podnesenog u jamstvenom roku, o svom trošku osigurati otklanjanje kvarova i nedostataka proizvoda koji proizlaze iz nepodudarnosti stvarnih sa propisanim, odnosno deklariranim karakteristikama kvalitete proizvoda. Popravak se obvezujemo izvršiti u roku od 45 dana od dana prijave kvara. Ako proizvod ne popravimo u tom roku obvezujemo se zamijeniti ga novim ili vratiti uplaćenu svotu.
- ♦ Jamstvo vrijedi uz predočenje originalnog računa prodavatelja, te ispravno ispunjenog i ovjerenog pečatom prodavatelja jamstvenog lista.
- ♦ Troškove prijevoza odnosno prijenosa proizvoda koji nastaju pri popravku odnosno njegovoj zamjeni u garantnom roku snosi nositelj jamstva. Bez obzira na način dostave ovlaštenom servisu, kupac je obavezan podignuti proizvod po izvršenom servisnom popravku i isto potvrditi svojim potpisom.
- ♦ Nepravilnosti koje su nastale nestručnim rukovanjem, rukovanjem suprotnim navedenim u uputama ili mehaničkim oštećenjem isključene su iz jamstva.
- ♦ Proizvod ne smije biti prethodno otvaran ili popravljan od strane neovlaštenih osoba.
- ♦ Ako popravak traje duže od 14 dana, jamstveni rok se produžuje za trajanje servisa.

RADOVI I DIJELOVI KOJI IDU NA TERET JAMSTVA

- ♦ Kvarovi nastali greškom prilikom tvorničkog sklapanja i pakiranja
- ♦ Puknuća lomovi dijelova strojeva i alata prouzročeni nekvalitetnim materijalom tj. tvorničkom greškom.
- ♦ Indirektni kvarovi uzrokovani točkom 2.
- ♦ Kvarovi nastali odmah po puštanju stroja/uređaja u rad

RADOVI I DIJELOVI KOJI NISU PREDMET JAMSTVA

1. Oštećena i kvarovi nastali:
 - ♦ Prilikom nepravilnog sastavljanja uređaja od strane kupca
 - ♦ Nepravilnim rukovanjem i nenamjenskim korištenjem
 - ♦ Korištenjem neadekvatnih goriva, maziva, napona, opterećenja
 - ♦ Servisiranjem ili rastavljanjem uređaja od strane neovlaštenih osoba
2. Dijelovi koji spadaju u potrošni materijal:
 - ♦ Kvarovi nastali nedovoljnim održavanjem ili servisiranjem
 - ♦ Kvarovi nastali radi preopterećivanja ili pregrijavanja uređaja ili njihovih sastavnih dijelova

TIP PROIZVODA:	
Prodajno mjesto:	Pečat:
Datim prodaje:	Potpis:

ALATI MILIĆ D.O.O. - CROATIA
 Mirka Viriusa 2, 10090 ZAGREB
 info@alatimilic.hr
<http://www.alatimilic.hr/>
 T: 00 385 (0)1 3734 791
 T: 00 385 (0)9 137 33 000
 F: 00 385 (0)1 3906 790

VAŽNO:

Za sva pitanja vezana za stavljanje alata u funkciju, način dostave i povrat alata po izvršenom popravku, te ostala servisna ili tehnička pitanja, obavezno kontaktirajte servis na telefon 01 6539 875, u uredovno vrijeme radnim danom od 8.00 – 12.00 h

UGAONE BRUSILICE DWE4056, DWE4057, DWE4120, DWE4156, DWE4157

Čestitamo!

Izabrali ste DeWALT alat. Dugogodišnje iskustvo, razvoj proizvoda i inovacije učinile su da DeWALT postane jedan od najpouzdanijih partnera korisnicima profesionalnih ručnih električnih alata.

Tehnički podaci

		DWE4056	DWE4057	DWE4120	DWE4156	DWE4157
Napon	V_{AC}	230	230	230	230	230
U.K. i Irska	V	230/115	-	-	-	-
Tip		1	1	1	1	1
Ulazna snaga	W	800	800	900	900	900
Brzina bez opterećenja/nominalna brzina	min^{-1}	11 800	11 800	11 800	11 800	11 800
Prečnik diska	mm	115	125	115	115	125
Prečnik vretena		M14	M14	M14	M14	M14
Dužina vretena	mm	14,2	14,2	14,2	14,2	14,2
Težina	kg	1,8*	1,9*	2,05*	2,0*	2,05*

* težina je težina sa bočnom ručkom i štitičkom

Vrednosti za buku i vibracije (vektorska suma u tri pravca) prema EN 60745-2-3:

L_{PA} (zvučni pritisak)	dB(A)	90,5	90,5	91,5	91,5	91,5
L_{WA} (zvučna snaga)	dB(A)	101,3	101,3	102,5	102,5	102,5
K (zvučna snaga, odstupanje)	dB(A)	3,0	3,0	3,0	3,0	3,0

Brušenje površine

Emisiona vrednost vibracija $a_{h,AG} =$	m/s^2	9,4	9,4	11,0	11,0	11,0
Odstupanje K =	m/s^2	1,5	1,5	1,5	1,5	1,5

Brušenje diskom

Emisiona vrednost vibracija $a_{h,DS} =$	m/s^2	7,5	7,5	6,8	6,8	6,8
Odstupanje K =	m/s^2	1,5	1,5	1,5	1,5	1,5

Emisioni nivo vibracija naveden u ovoj informaciji izmeren je prema standardizovanom postupku iz EN 60745 i može se koristiti za upoređivanje alata. Može se koristiti za preliminarnu procenu izloženosti.



UPOZORENJE: Deklarisani emisioni nivo vibracija važi za glavne primene alata. Međutim, ako se alat koristi za druge aplikacije, sa drugim priborima ili ako je loše održavan, emisiona vrednost vibracija se može razlikovati. To može značajno povećati nivo izlaganja u ukupnom periodu rada.

Procena nivoa izloženosti vibracijama takođe treba da uzme u obzir vremena kada je alat isključen i kada radi u praznom hodu. To može značajno smanjiti nivo izlaganja u ukupnom periodu rada.

Identifikujte dopunske bezbednosne mere za zaštitu rukovaoca od efekata vibracija kao što su: održavanje alata i pribora, održavanje ruku toplim, organizacija radnih uzoraka.

Osigurači:

Evropa	230 V-alati	10 ampera, mrežno napajanje
U.K. i Irska	230 V-alati	13 ampera, u utikaču

Definicije: Bezbednosne smernice

Dole navedene definicije opisuju nivo ozbiljnosti za svaku signalnu reč. Molimo da pročitate uputstvo i vodite računa o tim simbolima.



OPASNOST: Ukazuje na neposredno opasnu situaciju koja, ako se ne izbegne, će dovesti do **smrti ili teške povrede**.



UPOZORENJE: Ukazuje na potencijalno opasnu situaciju koja bi, ako se ne izbegne, **može izazvati smrt ili ozbiljnu povredu**.



OPREZ: Ukazuje na potencijalno opasnu situaciju koja **može, ako se ne izbegne, izazvati manju ili umerenu povredu**.

NAPOMENA: Ukazuje na praksu koja nije povezana sa telesnim povredama koja, ako se ne izbegne, **može dovesti do materijalne štete**.



Označava opasnost od električnog udara.



Označava opasnost od požara.

EC izjava o usaglašenosti

DIREKTIVA ZA MAŠINE



UGAONE BRUSILICE

DWE4056, DWE4057, DWE4120, DWE4156, DWE4157

DeWALT izjavljuje da su proizvodi opisane u delu **Tehnički podaci** usklađeni sa: 2006/42/EC, EN 60745-1:2009+A11:2010, EN 60745-2-3:2011+A2:2013+A11:2014 +A12:2014.

Ovi proizvodi su takođe usaglašeni sa direktivom 2004/108/EC (do 19.04.2016) 2015/30/EU (od 20.04.2016) i 2011/65/EU. Za više informacija kontaktirajte DeWALT na sledećoj adresi ili ih potražite na poleđini uputstva za upotrebu.

Dolepotpisani je odgovoran za pripremu tehničke dokumentacije i daje ovu izjavu za račun kompanije DeWALT.

Markus Rompel
Direktor inženjeringa

DeWALT, Richard-Klinger-Straße 11,
D-65510, Idstein, Nemačka
08.06.2015



UPOZORENJE: Radi smanjenja opasnosti od povreda, pročitajte uputstvo za upotrebu.

Opšta bezbednosna upozorenja za električne alate



UPOZORENJE! Pročitajte **sva bezbednosna upozorenja i uputstva**. Nepoštovanje upozorenja i uputstava može izazvati električni udar, požar i/ili ozbiljnu povredu.

SAČUVAJTE SVA UPOZORENJA I UPUTSTVA ZA BUDUĆE POTREBE

Termin "električni alat" u upozorenjima odnosi se na alate sa mrežnim napajanjem (sa kablom) ili alate sa baterijskim napajanjem (bežični).

1) BEZBEDNOST RADNOG PODRUČJA

- Radno područje treba uvek da bude čisto i dobro osvetljeno.** Nered i mračna područja izazivaju nezgode.
- Ne radite sa električnim alatima u eksplozivnim atmosferama, na primer u prisustvu zapaljivih tečnosti, gasova ili prašine.** Električni alati stvaraju varnice koje mogu da upale prašinu ili isparenja.
- Decu i druge osobe udaljite dok radite sa električnim alatom.** Zbog ometanja možete izgubiti kontrolu.

2) ELEKTRIČNA BEZBEDNOST

- Utikači električnih alata moraju da odgovaraju utičnici. Nikada i ni na bilo koji način nemojte modifikovati utikač. Ne koristite nikakve utične adaptore sa uzemljenim električnim alatima.** Nemodifikovani utikači i odgovarajuće utičnice smanjuju opasnost od električnog udara.
- Izbegavajte telesni kontakt sa uzemljenim površinama kao što su cevi, radijatori, šporeti i frižideri.** Postoji veća opasnost od električnog udara ako je vaše telo uzemljeno.
- Ne izlažite električne alate kiši ili vlažnim uslovima.** Voda koja prodre u električni alat povećava opasnost od električnog udara.
- Ne rukujte nepravilno kablom. Nemojte nikad koristiti kabl za nošenje, vučenje ili izvlačenje utikača električnog alata. Kabl udaljite od toplote, ulja, oštrih rubova ili pokretnih delova.** Oštećeni ili

zapleteni kablovi povećavaju opasnost od električnog udara.

- e) **Pri upotrebi električnog alata na otvorenom prostoru koristite produžni kabl koji je pogodan za upotrebu na otvorenom prostoru.** Korišćenje kabla koji je podesan za upotrebu na otvorenom prostoru umanjuje opasnost od električnog udara.
- f) **Ukoliko se ne može izbegnuti upotreba električnog alata na vlažnom mestu, koristite napajanje sa FID zaštitnom sklopkom za zaštitu od struje u slučaju kvara.** Upotreba FID sklopke umanjuje opasnost od električnog udara.

3) LIČNA BEZBEDNOST

- a) **Budite pažljivi, gledajte šta radite i savesno radite sa električnim alatom. Nemojte da koristite električni alat ako ste umorni ili pod dejstvom lekova, alkohola ili droga.** Trenutak nepažnje pri radu sa električnim alatom može dovesti do ozbiljnih telesnih povreda.
- b) **Koristite ličnu zaštitnu opremu. Uvek nosite zaštitu za oči.** Zaštitna oprema, kao što su maska za prašinu, zaštitna obuća sa donom koji se ne kliza, kaciga ili zaštita za sluh, koja se koristi pod odgovarajućim uslovima, smanjuje telesne povrede.
- c) **Sprečite nenamerno pokretanje. Pobrinite se da prekidač bude isključen pre povezivanja električnog napajanja i/ili baterije, uzimanja uređaja ili nošenja alata.** Nošenje električnog alata sa prstom na prekidaču ili električnih alata sa prekidačem koji su priključeni na napajanje izaziva nezgode.
- d) **Uklonite ključ za podešavanje ili ključ za pritezanje pre uključivanja električnog alata.** Ključ za pritezanje ili podešavanje koji je ostao u rotirajućem delu električnog alata može da dovede do telesne povrede.
- e) **Ne posežite. Održavajte stabilan položaj i ravnotežu u svakom trenutku.** Time se obezbeđuje bolja kontrola nad električnim alatom u neočekivanim situacijama.
- f) **Nosite odgovarajuću odeću. Ne nosite široku odeću ili nakit. Kosu, odeću i rukavice udaljite od pokretnih delova.** Široka odeća, nakit ili duga kosa mogu da se uhvate u pokretne delove.
- g) **Ako postoje priključni uređaji za izbacivanje prašine i oprema za njeno sakupljanje, pobrinite se da budu priključeni i da se pravilno koriste.**

Sakupljanje prašine može da umanjí opasnosti povezane sa prašinom.

4) UPOTREBA I ODRŽAVANJE ELEKTRIČNIH ALATA

- a) **Ne opterećujte električni alat. Koristite odgovarajući električni alat za svoj rad.** Pravilan električni alat će bolje i bezbednije, i u predviđenoj meri, obaviti posao za koji je konstruisan.
- b) **Ne koristite električni alat čiji prekidač ne može da se uključi i isključi.** Svaki električni alat koji se ne može kontrolisati putem prekidača je opasan i mora se popraviti.
- c) **Izvućite utikač iz izvora napajanja i/ili izvadite bateriju iz električnog alata pre vršenja bilo kakvih podešavanja, zamene pribora ili odlaganja električnog alata.** Takve preventivne bezbednosne mere smanjuju opasnost od slučajnog pokretanja električnog alata.
- d) **Nekorišćene električne alate čuvajte van domašaja dece i nemojte dozvoliti osobama koje nisu upoznate sa ovim električnim alatom ili ovim uputstvima da rukuju električnim alatom.** Električni alati su opasni u rukama nevestih korisnika.
- e) **Održavajte električne alate. Proverite da li su pokretni delovi centrirani ili blokirani, da li su delovi polomljeni i da li postoji bilo koje drugo stanje koje može uticati na rad električnih alata. Ako je oštećen, postarajte se da se električni alat popravi pre upotrebe.** Mnoge nezgode su izazvane loše održavaním električnim alatima.
- f) **Rezne alate održavajte tako da budu oštri i čisti.** Pravilno održavani rezni alati sa oštrim reznim ivicama ređe se blokiraju i lakše se kontrolišu.
- g) **Koristite električni alat, pribor, nastavke itd. u skladu sa ovim uputstvima, uzimajući u obzir radne uslove i rad koji treba obaviti.** Korišćenje električnog alata za radove za koje nije namenjen može dovesti do opasne situacije.

5) SERVIS

- a) **Postarajte se da vaš električni alat servisira kvalifikovani servisni tehničar koji će koristiti samo originalne rezervne delove.** Time se osigurava bezbednost električnog alata.

DODATNA SPECIFIČNA BEZBEDNOSNA PRAVILA

BEZBEDNOSNA UPOZORENJA ZA SVE
RADOVE BEZBEDNOSNA UPOZORENJA
UOBIČAJENA ZA BRUŠENJE, PESKARENJE,
ČETKANJE METALNOM ŽICOM ILI
ABRAZIVNO REZANJE:

- a) *Ovaj električni alat je predviđen da funkcioniše kao alat za brušenje, četkanje metalnom žicom i rezanje. Pročitajte sva bezbednosna upozorenja, uputstva, ilustracije i specifikacije koje su isporučene uz ovaj električni alat. Nepoštovanje svih dole navedenih upozorenja i uputstava može izazvati električni udar, požar i/ili ozbiljnu povredu.*
- b) *Ne preporučuje se poliranje ovim alatom. Obavljanje radova za koje električni alat nije namenjen može izazvati opasnost i telesnu povredu.*
- c) *Ne koristite pribor koji nije specijalno projektovan i koji nije preporučen od strane proizvođača alata. Ako neki pribor može da se priključi na vaš električni alat, to ne znači da osigurava bezbedan rad.*
- d) *Nominalna brzina pribora mora da bude minimalno jednaka maksimalnoj brzini koja je označena na električnom alatu. Pribori se kreću brže od njihove nominalne brzine i mogu da se polome i razlete u komadićima.*
- e) *Spoljni prečnik i debljina vašeg pribora mora biti u okviru opsega koji je deklarisan za vaš električni alat. Pogrešno dimenzionisan pribor ne može se adekvatno štiti ili kontrolisati.*
- f) *Montažni navoj pribora mora da odgovara navoju na vretenu brusilice. Za pribore montirane pomoću prirubnice, otvor vretena na priboru mora da odgovara priključnom otvoru na prirubnici. Pribor koji ne odgovara montažnom delu električnog alata biće izbačen iz ravnoteže, jako će vibrirati i može dovesti do gubitka kontrole.*
- g) *Ne koristite oštećen pribor. Pre svake upotrebe prekontrolišite pribor; proverite da li na abrazivnom disku postoje opiljci i napukline, da li na podmetaču postoje napukline, pohabanost ili preterana istrošenost, da li na čeličnoj žici postoje labave ili napsrle žice. Ako električni alat ili pribor padnu, proverite da li su oštećeni i instalirajte neoštećeni pribor. Pošto prekontrolišete i instalirate pribor, prisutni*
- posmatrači i vi sami treba da se sklonite od ravni rotirajućeg pribora, a električni alat prvo pustite da radi sa maksimalnom brzinom praznog hoda oko jedan minut. Oštećeni pribor bi se normalno polomio tokom ovog vremena testiranja.*
- h) *Nosite ličnu zaštitnu opremu. U zavisnosti od aplikacije, koristite štitnik za lice ili zaštitne naočare. Ako je potrebno, nosite masku za prašinu, štitnike za uši, rukavice i radioničku kecelju koja može da zaustavi sitne opiljke ili komadiće predmeta obrade. Zaštita za oči mora da bude u stanju da zaustavi leteće opiljke koji se stvaraju pri raznim operacijama. Maska za prašinu ili respirator moraju da budu u stanju da filtriraju čestice koje se stvaraju dok radite. Duže izlaganje visokom nivou buke može dovesti do gubitka sluha.*
- i) *Udaljite posmatrača na bezbednu udaljenost od radnog područja. Svako ko ulazi u radno područje mora da nosi ličnu zaštitnu opremu. Komadići predmeta obrade ili polomljenog pribora mogu da se razlete i izazovu povredu van neposrednog područja rada.*
- j) *Električni alat držite samo za izolovane rukohvate kada obavljate radove pri kojima postoji mogućnost da rezni pribor dodirne skrivene vodove ili preseče sopstveni kabl. Rezni pribor koji dodirne strujni kabl može da stavi pod napon metalne delove električnog alata i izloži rukovaoca električnom udaru.*
- k) *Kabl udaljite od rotirajućeg pribora. Ako izgubite kontrolu, kabl se može preseći ili zaglaviti, a vaša šaka ili ruka se mogu uvući u rotirajući pribor.*
- l) *Nikad ne odlažite alat dok se pribor potpuno ne zaustavi. Rotirajući pribor može da se ukopa u površinu i izbaciti električni alat iz vaše kontrole.*
- m) *Ne uključujte električni alat dok ga prenosite sa strane. Slučajni dodir sa rotirajućim priborom može da uhvati vašu odeću i povuče pribor ka vašem telu.*
- n) *Redovno čistite ventilacione otvore električnog alata. Motor-ventilator će uvlačiti prašinu u kućište, a preveliko nagomilavanje metalne prašine može izazvati električne opasnosti.*
- o) *Ne uključujte električni alat blizu zapaljivih materijala. Varnice bi mogle da upale takve materijale.*

- p) **Nemojte da koristite pribor za koji je potrebna rashladna tečnost.** Korišćenjem vode ili drugih tečnih rashladnih sredstava može izazvati električni udar.

DODATNA SIGURNOSNA UPUTSTVA ZA SVE OPERACIJE

Uzroci i zaštita rukovaoca od povratnog udara

Povratni udar predstavlja iznenadnu reakciju koja se javlja kada se rotirajući disk, podmetač, četka ili drugi pribor uklješte ili ukopaju. Uklještenje ili ukopavanje izaziva brzo blokiranje rotirajućeg pribora koji sa svoje strane dovodi do prinudnog nekontrolisanog kretanja alata u smeru suprotnom od smeru rotacije pribora u trenutku uklještenja.

Na primer, ako se abrazivni disk ukopa ili uklješti u predmet obrade, ivica diska koja ulazi u tačku uklještenja može da zaroni u površinu materijala izazivajući izvlačenje ili odskakanje diska. Disk može da odskoči ili ka ili od rukovaoca, što zavisi od smeru kretanja diska u trenutku uklještenja. Pod takvim uslovima, može doći do loma abrazivnih diskova.

Povratni udar je rezultat pogrešnih i/ili nepravilnih radnih procedura ili uslova i može se izbegnuti preduzimanjem odgovarajućih mera predostrožnosti kao što je navedeno u nastavku:

- Čvrsto držite alat, a telo i ruku postavite tako da može izdržati sile povratnog udara. Uvek koristite pomoćnu ručku, ako postoji, radi maksimalne kontrole nad povratnim udarom ili reakcijom na obrtni moment pri pokretanju.** Rukovalac može da kontroliše sile reakcije na obrtni moment ili povratnog udara ako preduzme odgovarajuće mere opreza.
- Nikada ne stavljajte ruku blizu rotirajućeg alata.** Pribor može da napravi povratni udar preko vaše ruke.
- Ne zauzimajte položaj u području kretanja električnog alata u slučaju povratnog udara.** Povratni udar će prinuditi alat da se kreće u smeru koji je suprotan od smeru kretanja diska u trenutku uklještenja.
- Budite naročito pažljivi kada obrađujete uglove, oštre ivice itd. Izbegavajte odskakanje i ukopavanje pribora.** Uglovi, oštre ivice ili odskakanje imaju tendenciju ukopavanja rotirajućeg pribora i mogu da izazovu gubljenje kontrole ili povratni udar.

- Nemojte priključivati testere za rezanje drveta ili drugih materijala.** Takve testere često stvaraju povratni udar i dovode do gubitka kontrole.

Bezbednosna upozorenja za operacije brušenja i abrazivnog odsecanja

- Koristite samo one tipove diskova koji se preporučuju za vaš električni alat i specijalne štitnike za izabrani disk.** Diskovi za koje električni alat nije dizajniran ne mogu se adekvatno zaštititi i nisu bezbedni.
- Površina brušenja kod diska koji je pritegnut na sredini mora da bude montirana ispod ravni zaštitne usne.** Nepravilno montiran disk koji štrči kroz ravan zaštitne usne ne može da bude adekvatno zaštićen.
- Štitnik se mora sigurno pričvrstiti za električni alat i postaviti tako da pruži maksimalnu bezbednost i da disk na strani rukovaoca bude u što manjoj meri izložen.** Štitnici su pomoćna sredstva za zaštitu rukovaoca od komadića slomljenog diska, slučajnog dodira sa diskom i varnica koje mogu potpaliti odeću.
- Diskovi se moraju koristiti samo za preporučene primene. Na primer: nemojte brusiti stranicom reznog diska.** Abrazivni rezni diskovi su namenjeni za periferijsko brušenje, pa dejstvo bočnih sila na takve diskove može izazvati njihovo lomljenje.
- Za izabrani disk uvek koristite neoštećene prirubnice diskova, odgovarajuće veličine i oblika.** Pravilno izabrane prirubnice diskova podržavaju disk i smanjuju mogućnost loma diska. Prirubnice za rezne diskove mogu se razlikovati od prirubnica za brusne diskove.
- Ne koristite istrošene diskove sa većih električnih alata.** Disk koji je namenjen za veći alat nije podesan za veće brzine manjeg alata i može se rasprsnuti.

Dodatna bezbednosna upozorenja za operacije abrazivnog odsecanja

- Ne "ometajte" rezni disk i ne primenjujte preveliki pritisak. Ne pokušavajte da napravite previše duboki rez.** Prenaprezanje diska povećava opterećenje i sklonost ka uvrtanju i blokiranju diska u rezu

i mogućnosti povratnog udara ili lomljenja diska.

- b) **Ne postavljajte telo u liniju ili iza rotirajućeg diska.** Kada se na mestu obrade disk kreće u smeru od vašeg tela, mogući povratni udar može da izazove prinudno kretanje rotirajućeg diska i električnog alata ka vama.
- c) **Ako je disk blokiran ili ako se rezanje prekine iz nekog razloga, isključite električni alat i držite ga bez pomeranja dok se potpuno ne zaustavi. Nikad ne pokušavajte da uklonite rezni disk iz reza dok se disk vrti, jer to može izazvati povratni udar.** Proverite i preduzmite korektivne mere da biste eliminisali razlog blokiranja diska.
- d) **Ne započinjite ponovo rezanje u predmetu obrade. Sačekajte da disk dostigne punu brzinu i pažljivo ponovo udite u rez.** Disk se može blokirati, podići ili izazvati povratni udar ako se električni alat ponovo pokrene u predmetu obrade.
- e) **Poduprite ploče ili bilo koji predimenzionirani radni predmet da biste opasnost od uklještenja diska i povratnog udara sveli na minimum.** Veliki predmeti imaju tendenciju da se uležu pod sopstvenom težinom. Sredstva za osiguranje se moraju postaviti ispod predmeta obrade, u blizini linije rezanja i u blizini ivice predmeta obrade, sa obe strane diska.
- f) **Budite posebno oprezni kada pravite "izrezivanje džepova" u postojeće zidove ili ostala slepa područja.** Disk koji ulazi u zid može poseći gasni vod ili vodovodne cevi, električne žice ili predmete koji mogu prouzrokovati povratni udar.

Bezbednosna upozorenja za operacije brušenja brusnim papirom

- a) **Ne koristite predimenzionisani brusni disk. Pridržavajte se preporuka proizvođača pri izboru brusnog papira.** Veći brusni papir koji štrči izvan podmetača za glačanje može dovesti do zaglavlivanja i kidanja diska ili do povratnog udara.

Bezbednosna upozorenja za operacije sa žičanom četkom

- a) **Imajte na umu da vlakna ispadaju i prilikom normalnog četkanja. Nemojte da prenaprezete žice primenjujući preveliko**

opterećenje na četku. Žičane čekinje mogu lako da prodru kroz tanku odeću i/ili kožu.

- b) **Ako koristite štitić koji je preporučan za rad sa žičanom četkom, pazite da štitić ne ometa žičani disk ili četku.** Žičani disk ili četka mogu da povećaju svoj prečnik zbog rada i centrifugalnih sila.

Dodatna bezbednosna pravila za brusilice

- Montažni navoj pribora mora da odgovara navoju na vretenu brusilice. Za pribore montirane pomoću prirubnice, otvor vretena na priboru mora da odgovara priključnom otvoru na prirubnici. Pribor koji ne odgovara montažnom delu električnog alata biće izbačen iz ravnoteže, jako će vibrirati i može dovesti do gubitka kontrole.
- Površina brušenja kod diska koji je pritegnut na sredini mora da bude montirana ispod ravni zaštitne usne. Nepravilno montiran disk koji štrči kroz ravan zaštitne usne ne može da bude adekvatno zaštićen.
- **Ne koristite disk tipa 11 (konusni disk) s ovim alatom.** Korišćenje neodgovarajućeg pribora može dovesti do povreda.
- **Koristite uvek bočnu dršku. Pritegnite bezbedno dršku.** Bočnu dršku treba uvek koristiti radi održavanje kontrole nad alatom.



UPOZORENJE: Preporučujemo upotrebu FID sklopke sa nominalnom strujom od 30 mA ili niže.

Preostale opasnosti

I pored primene relevantnih bezbednosnih propisa i implementacije bezbednosnih uređaja, izvesne preostale opasnosti se ne mogu izbeći. To su:

- Slabljenje sluha.
- Opasnost od telesnih povreda zbog letećih opiljaka.
- Opasnost od opekotina zbog zagrevanja pribora u toku rada.
- Opasnost od telesnih povreda zbog duge upotrebe.
- Opasnost od prašine koja potiče od opasnih materija.

Oznake na alatu

Na alatu se nalaze sledeći piktogrami:



Pre upotrebe pročitajte uputstvo za upotrebu.



Nosite zaštitu za sluh.



Nosite zaštitu za oči.

POZICIJA DATUMSKE ŠIFRE (SL. 1)

Datumska šifra (P), koja sadrži i godinu proizvodnje, odštampana je na kućištu.

Primer:

2015 XX XX
Godina proizvodnje

Sadržaj pakovanja

Ovo pakovanje sadrži:

- 1 Ugaona brusilica
- 1 Štitnik
- 1 Bočna drška
- 1 Prirubna garnitura
- 1 Imbus ključ
- 1 Uputstvo za upotrebu
- *Proverite da li postoje transportna oštećenja na alatu, njegovim delovima ili priboru.*
- *Pre uključivanja treba pažljivo pročitati i razumeti uputstvo.*

Opis (sl. 1, 3)



UPOZORENJE: Nikad ne modifikujte električni alat ili njegove delove. Može doći do oštećenja ili telesne povrede.

- A. Dugme za blokadu vretena
- B. Vreteno
- C. Bočna drška
- D. Prihvatna prirubnica
- E. Stezna navrtka sa navojem
- F. Štitnik
- G. Klizni prekidač
- H. Prekidač za uključivanje i isključivanje (samo DWE4120)
- I. Poluga za blokadu u isključenom položaju (samo DWE4120)
- J. Poluga za oslobađanje štitnika

NAMENA

DWE4056, DWE4057, DWE4120, DWE4156, DWE4157 robusne ugaone brusilice su dizajnirane za profesionalno brušenje, peskarenje, četkanje metalnom žicom ili odsecanje.

ISKLUČIVO koristite brusne diskove i brusne lamelne diskove sa centralnim udubljenjem.

NE koristite u uslovima vlage ili u prisustvu zapaljivih tečnosti ili gasova.

Ove robusne ugaone brusilice su profesionalni električni alati.

NE dozvoljavajte deci da se približe alatu. Nadzor je obavezan ako sa ovim alatom radi neiskusno lice.

- Ovaj proizvod nije namenjen da ga koriste lica (uključujući i decu) sa ograničenim fizičkim, senzoričkim ili mentalnim sposobnostima, ili neobučene ili neiskusne osobe, osim ako su pod nadzorom ili su dobile uputstva o upotrebi uređaja od osobe koja je zadužena za njihovu bezbednost. Deca se uvek moraju nadzirati kako ne bi ostala sama sa proizvodom.

Funkcija mekog starta

(DWE4056, DWE4057, DWE4156, DWE4157)

Funkcija mekog starta omogućava postepeno povećanje brzine kako bi se izbeglo trzanje pri pokretanju. Ova funkcija je naročito korisna kada se radi u ograničenim prostorima.

Bez napona

(DWE4056, DWE4057, DWE4156, DWE4157)

Funkcija bez napona zaustavlja brusilicu od ponovnog pokretanja bez ponovnog pritiska na prekidaču ako postoji prekid u električnom napajanju.

Električna bezbednost

Električni motor je projektovan samo za jedan napon. Uvek proverite da li napon izvora napajanja odgovara naponu na natpisnoj pločici uređaja.



Vaš DeWALT alat je dvostruko izolovan u skladu sa EN 60745; zato nije potreban kabl za uzemljenje.



UPOZORENJE: Uređaji na 115 V moraju da se uključuju preko izolacionog transformatora za zaštitu od greške sa uzemljenim kablom između namotaja primara i namotaja sekundara.

U slučaju da se kabl ošteti, mora se zameniti specijalnim kablom koji se može nabaviti preko DeWALT servisne mreže.

Zamena utikača (samo Velika Britanija i Irska)

Ako treba namestiti novi mrežni utikač:

- Bezbedno zbrinite stari utikač.
- Braon provodnik povežite na kontakt za fazu u novom utikaču.
- Povežite plavi provodnik na neutralni kontakt.



UPOZORENJE: Ne treba povezivati kontakt za uzemljenje.

Pratite uputstva koja se isporučuju uz utikače dobrog kvaliteta. Preporučeni osigurač: 13 A.

Korišćenje produžnog kabla

Ako je potreban produžni kabl, koristite odobreni 3-žilni produžni kabl koji je podesan za ulaznu snagu ovog alata (pogledajte **Tehnički podaci**). Minimalni poprečni presek provodnika je 1,5 mm²; maksimalna dužina je 30 m.

Ako koristite kablovski kotur, uvek potpuno odmotajte kabl.

MONTAŽA I PODEŠAVANJA



UPOZORENJE: Radi smanjenja opasnosti od povreda, isključite uređaj i izvucite utikač alata iz izvora napajanja pre bilo kakvih podešavanja ili uklanjanja/postavljanja priključaka ili pribora. Pre ponovnog uključivanja alata, pritisnite i pustite okidač da biste bili sigurni da je alat isključen.

Pričvršćivanje bočne drške (sl. 1)



UPOZORENJE: Pre korišćenja alata proverite da li je ručka sigurno učvršćena.

Čvrsto pritegnite bočnu ručku (C) u jednom od otvora sa obe strane kućišta alata. Bočnu dršku treba uvek koristiti radi održavanje kontrole nad alatom.

Pribor i priključci

Važno je da se sa priborom brusilice koriste pravilni štitnici, podmetači i prirubnice. Pogledajte tabelu na kraju ovog odeljka za informacije o izboru pravilnog pribora.

NAPOMENA: Brušenje ivica može se vršiti pomoću diska tipa 27 koji je konstruisan i određen za tu namenu.



UPOZORENJE: Pribor mora da bude predviđen najmanje za brzinu preporučenu na nalepnici sa upozorenjem koja se nalazi na alatu. Diskovi i drugi pribori koji se kreću brže od nominalne brzine pribora mogu da prsnu i izazovu povredu. Navoj pribora mora da ima navojnu glavčinu M14. Svaki pribor bez navoja mora da ima priključnu rupu od 22 mm. Ako je nema, možda je dizajniran za cirkularnu testeru i ne treba da se koristi. Koristiti samo pribor koji je naveden u tabeli na kraju ovog odeljka. Deklarisane vrednosti pribora moraju da budu veće od vrednosti navedene na natpisnoj pločici alata kao minimalna brzina diska.

Montažni štitnici



UPOZORENJE: Radi smanjenja opasnosti od povreda, isključite uređaj i izvucite utikač alata iz izvora napajanja pre bilo kakvih podešavanja ili uklanjanja/postavljanja priključaka ili pribora. Pre ponovnog uključivanja alata, pritisnite i pustite okidač da biste bili sigurni da je alat isključen.



OPREZ: Sa ovom brusilicom moraju da se koriste štitnici.

Prilikom korišćenja brusilice DWE4056, DWE4057, DWE4120, DWE4156 ili DWE4157 za rezanje metala ili kamena, MORA da se koristi štitnik tipa 1. Štitnici tipa 1 se mogu nabaviti kod distributera kompanije DeWALT uz doplatu.

NAPOMENA: Pogledajte **Tabelu pribora za brušenje i rezanje** na kraju ovog odeljka u kojoj su navedeni pribori koji se mogu koristiti sa ovim brusilicama.

MONTIRANJE I SKIDANJE (TIP 27) ONE-TOUCH ŠTITNIKA (SL. 2A)

NAPOMENA: Ako je vaša brusilica isporučena sa One-Touch štitnikom bez ključa, pobrinite se da zavrtnaj, poluga i opruga budu pravilno postavljeni pre montiranja štitnika.

1. Pritisnite polugu za oslobađanje štitnika (J).
2. Držeći polugu za oslobađanje štitnika u otvorenom položaju, poravnajte vođice (K) na štitniku sa žlebovima (L) na kućištu alata.
3. Držeći polugu za oslobađanje štitnika u otvorenom položaju, pritisnite štitnik naniže dok se vođice ne uglove na mesto

- i zaokrenite ih u žlebu na glavčini kućišta alata. Pustite polugu za oslobađanje štitnika.
4. Sa vretenom okrenutim prema rukovaocu, rotirajte štitnik u smeru kazaljke na satu u željeni radni položaj. Telo štitnika treba da bude postavljeno između vretena i rukovaoca za obezbeđivanje maksimalne zaštite rukovaoca.
 5. Štitnik može da se rotira u smeru kazaljke na satu da bi se lakše prilagodio. **NAPOMENA:** Poluga za oslobađanje štitnika treba da se uglavi u jednu od rupa za poravnanje (M) na regulatoru štitnika. Na taj način se obezbeđuje učvršćivanje štitnika. Štitnik može da se premešta u suprotnom smeru spuštanjem poluge za oslobađanje štitnika.
 6. Za skidanje štitnika, postupite obrnuto uklonili štitnik, pratite korake 1–3 ovog postupka ali obrnutim redosledom.

ŠTITNIK SA ZAVRTNJEM ZA FIKSIRANJE (SL. 2B)

1. Postavite ugaonu brusilicu na sto tako da vreteno (B) bude okrenuto na gore.
2. Poravnajte vođice (K) sa urezima (L).
3. Pritisnite štitnik (F) na dole i okrenite ga u željeni položaj.)
4. Dobro pritegnite zavrtanj (N).
5. Da biste skinuli štitnik, olabavite zavrtanj.



OPREZ: Ako se štitnik ne može pritegnuti putem zavrtnja za podešavanje, nemojte koristiti taj alat. Radi smanjenja opasnosti od telesnih povreda, alat i štitnik odnesite u servisni centar na popravku ili za zamenu štitnika.

MONTIRANJE ZATVORENOG (TIP 1) ŠTITNIKA



UPOZORENJE: Ako postoje, zavrtanj, poluga i opruga One-Touch štitnika moraju da se uklone pre montiranja zatvorenog štitnika (tip 1). Uklonjeni delovi moraju da se sačuvaju i ponovo nameste za korišćenje One-Touch štitnika. Bilo bi dobro zabeležiti položaj ovih delova pre demontaže kako bi se olakšala ponovna montaža.

1. Otvorite držač štitnika. Poravnajte vođice (K) na štitniku sa žlebovima (L) na kućištu alata.
2. Pritisnite štitnik naniže dok se zaporni uređaj štitnika ne aktivira i rotira slobodno u žlebu na glavčini kućišta alata.

3. Okrenite štitnik u željeni radni položaj. Telo štitnika treba da bude postavljeno između vretena i rukovaoca za obezbeđivanje maksimalne zaštite rukovaoca.
4. Zatvorite držač štitnika da biste osigurali štitnik na poklopcu kućištu alata. Kada se držač nalazi u zatvorenoj poziciji, onda niste u stanju da okrećete štitnik. Ako može da se okreće, pritegnite vijak za podešavanje kada je ručica za pritezanje u zatvorenom položaju. Nemojte puštati u rad brusilicu kada je štitnik labav ili kada se ručica za pritezanje nalazi u otvorenoj poziciji.
5. Za skidanje štitnika, otvorite držač štitnika, okrećite štitnik tako da su strelice u ravni i povucite uvis štitnik.

NAPOMENA: Ako posle nekog vremena zatvoreni štitnik (tip 1) postane labav, onda pritegnite vijak za podešavanje ručicom za pritezanje u zatvorenom položaju.



OPREZ: Ako se štitnik ne može pritegnuti putem zavrtnja za podešavanje, nemojte koristiti taj alat. Radi smanjenja opasnosti od telesnih povreda, alat i štitnik odnesite u ovlašćeni servis na popravku ili za zamenu štitnika.

NAPOMENA: Nemojte pritezati vijak za podešavanje kada je ručica za pritezanje u otvorenom položaju. Mogu nastati nevidljiva oštećenja na štitniku ili na montažnoj glavčini.

Postavljanje i uklanjanje brusnog ili reznog diska (sl. 1, 4, 5)



UPOZORENJE: Ne koristite oštećeni disk.

1. Postavite alat na sto tako da štitnik bude okrenut naviše.
2. Pravilno namestite prihvatnu prirubnicu (D) na vreteno (B) (sl. 4).
3. Postavite disk (P) na prihvatnu prirubnicu (D). Kada nameštate disk sa izdignutim centrom, pobrinite se da izdignuti centar (O) bude okrenut prema prihvatnoj prirubnici (D).
4. Steznu navrtku sa navojem (E) navrtite na vreteno (B) (sl. 5):
 - a. Prsten stezne navrtke sa navojem (E) mora da bude okrenut prema disku kada se postavlja brusni disk (sl. 5A);

- b. Prsten stezne navrtke sa navojem (E) mora da bude okrenut od diska kada se postavlja rezni disk (sl. 5B).
5. Pritisnite dugme za blokadu vretena (A) i rotirajte vreteno (B) dok se ne zaključa u svoj položaj.
6. Pritegnite steznu navrtku sa navojem (E) pomoću imbus ključa ili zatezača sa dva trna.
7. Pustite dugme za blokadu vretena.
8. Za uklanjanje diska, olabavite steznu navrtku sa navojem (E) pomoću imbus ključa ili zatezača sa dva trna.

NAPOMENA: Brušenje ivica se može vršiti pomoću diska tipa 27 koje je konstruisan i određen za tu namenu; diskovi debljine 6 mm su konstruisani za brušenje površina, dok su diskovi od 3 mm konstruisani za brušenje ivica. Rezanje može da se vrši korišćenjem reznog diska i štitnika tipa 1.

Montiranje žičanih četki i žičanih diskova

Žičane četke i žičane diskove montirajte direktno na navojno vreteno bez korišćenja pribornice. Koristite samo žičane četke i žičane diskove koji imaju navojnu glavčinu M14. Prilikom upotrebe žičanih četki i diskova potreban je štitnik tipa 27.



OPREZ: Nosite radne rukavice dok radite sa žičanim četkama i diskovima. Oni mogu postati oštri.



OPREZ: Disk ili četka ne smeju da dodiruju štitnik kada je montiran ili tokom upotrebe. Mogu nastati nevidljiva oštećenja na priboru, prouzrokujući raspadanje žica od diska ili konusa.

1. Navijte rukom disk na vreteno.
2. Pritisnite taster za blokadu vretena i koristite ključ na glavčini žičanog diska ili četke za pritezanje diska.
3. Za skidanje diska postupite obrnuto od gore navedenog postupka.

NAPOMENA: Ako glavčinu diska ne postavite pravilno pre uključivanja alata, onda to može dovesti do oštećenje alata ili diska.

Postavljanje i uklanjanje podmetača / brusnog papira (sl. 1)

1. Alat položite na sto ili na ravnu površinu tako da štitnik bude okrenut na gore.

2. Uklonite prihvatnu pribornicu (D).
3. Pravilno postavite gumeni podmetač na vreteno (B).
4. Brusni papir postavite na gumeni podmetač.
5. Steznu navrtku sa navojem (E) navrtite na vreteno. Prsten na steznoj navrtki sa vretenom mora da bude okrenut prema gumenom podmetaču.
6. Pritisnite dugme za blokadu vretena (A) i rotirajte vreteno (B) dok se ne zaključa u svoj položaj.
7. Pritegnite steznu navrtku sa navojem (E) pomoću imbus ključa ili zatezača sa dva trna.
8. Pustite dugme za blokadu vretena.
9. Za uklanjanje gumenog podmetača, olabavite steznu navrtku sa navojem (E) pomoću priloženog imbus ključa ili zatezača sa dva trna.

Postavljanje lončaste žičane četke

Lončastu žičanu četku navrtite direktno na vreteno bez korišćenja odstoynika i pribornice sa navojem.

Pre radova

- Montirajte štitnik i odgovarajući brusni ili rezni disk. Ne koristite brusne ili rezne diskove koji su previše istrošeni.
- Pobrinite se da unutrašnja i spoljašnja pribornica budu pravilno montirane. Pratite uputstva koja su data u **Tabeli pribora za brušenje i rezanje**.
- Proverite da li brusni ili rezni disk rotiraju u smeru strelica na priboru i alatu.
- Ne koristite oštećeni pribor. Pre svake upotrebe prekontrolišite pribor, na primer, abrazivne diskove na listanje i naprsline, podmetače na naprsline, habanje ili preterano trošenje, žičanu četku na labave ili naprsle čekinje. Ako električni alat ili pribor padnu, proverite da li su oštećeni i instalirajte neoštećeni pribor. Pošto prekontrolišete i instalirate pribor, prisutni posmatrači i vi sami treba da se sklonite od ravni rotirajućeg pribora, a električni alat prvo pustite da radi sa maksimalnom brzinom praznog hoda oko jedan minut. Oštećeni pribor bi se normalno polomio tokom ovog vremena testiranja.

RUKOVANJE

Uputstvo za upotrebu



UPOZORENJE: Uvek vodite računa o bezbednosnim merama i primenljivim propisima.



UPOZORENJE: Radi smanjenja opasnosti od povreda, isključite uređaj i izvucite utikač alata iz izvora napajanja pre bilo kakvih podešavanja ili uklanjanja/postavljanja priključaka ili pribora. Pre ponovnog uključivanja alata, pritisnite i pustite okidač da biste bili sigurni da je alat isključen.



UPOZORENJE:

- Proverite i osigurajte da svi materijali koje treba brusiti ili seći budu bezbedno osigurani na mestu.
- Osigurajte i poduprite predmet obrade. Koristite stezaljke ili stege za držanje i podupiranje predmeta obrade na stabilnoj platformi. Važno je bezbedno pritegnuti i zadržati predmet obrade da bi se sprečilo njegovo pomeranje i gubitak kontrole. Pomeranje predmeta obrade ili gubitak kontrole može dovesti do opasnosti i prouzrokovati lične povrede.
- Poduprite ploče ili bilo koji predimenzionirani predmet obrade da biste opasnost od uklještenja diska i povratnog udara sveli na minimum. Veliki predmeti imaju tendenciju da se uležu pod sopstvenom težinom. Sredstva za osiguranje se moraju postaviti ispod predmeta obrade, u blizini linije rezanja i u blizini ivice predmeta obrade, sa obe strane diska.
- Uvek nosite odgovarajuće radne rukavice dok radite sa ovim alatom.
- Alat se zagreva tokom upotrebe.
- Primenjujte samo blagi pritisak na alat. Ne primenjujte bočni pritisak na disk.
- Izbegavajte preopterećenje. U slučaju da se alat zagreje, pustite ga da radi nekoliko minuta bez opterećenja.
- Izbegavajte preopterećenje. U slučaju da se alat zagreje,

pustite ga da radi nekoliko minuta bez opterećenja da bi se ohladio pribor. Ne dodirujte pribor dok se ne ohladi. Diskovi se zagrevaju tokom upotrebe.

- Nikad ne radite sa brusnim konusom ako nije postavljen odgovarajući štitičnik.
- Ne koristite električni alat sa stalkom za rezanje.
- Nikad ne koristite upijače zajedno sa spojenim abrazivnim proizvodima.
- Imajte na umu da disk nastavlja sa rotiranjem nakon isključivanja alata.

Pravilan položaj ruke (sl. 1, 6)



UPOZORENJE: Radi smanjenja opasnosti od ozbiljnih telesnih povreda, **UVEK** primenjujte pravilan položaj ruke kao što je pokazano na slici.



UPOZORENJE: Radi smanjenja opasnosti od ozbiljnih telesnih povreda, **UVEK** sigurno držite alat i budite pripravi za iznenadnu reakciju.

Pravilan položaj ruke znači da jednom rukom treba uhvatiti bočnu dršku (C), a drugu ruku postaviti na kućište alata, kao što je pokazano na slici 1.

Prekidači



OPREZ: Držite bočnu dršku i kućište alata čvrsto za održavanje kontrole nad alatom prilikom pokretanja i tokom upotrebe i dok se disk ili pribor potpuno ne zaustavi. Pre nego što odložite alat, uverite se da se disk kompletno zaustavio.

NAPOMENA: Da bi se smanjilo neočekivano kretanje alata, nemojte uključivati ili isključivati alat dok je pod opterećenjem. Dozvolite da brusilica postigne punu brzinu pre nego što dodirne radnu površinu. Podignite alat sa radne površine pre nego što ga isključite. Sačekajte da alat prestane sa rotiranjem pre njegovog odlaganja.

KLIZNI PREKIDAČ (SL. 3)

(DWE4056, DWE4057, DWE4156, DWE4157)



UPOZORENJE: Pre nego što povežete alat na izvor napajanja, pobrinite se da je klizni prekidač u isključenom položaju tako što ćete pritisnuti zadnji deo prekidača i pustiti ga. Pobrinite se da klizni prekidač

bude u isključenom položaju, kao što je opisano gore, posle bilo kakvog prekida u napajanju alata, na primer zbog aktiviranja sklopke usled kvara uzemljenja, reagovanja osigurača, slučajnog izvlačenja utikača iz utičnice ili nestanka struje. Ako je klizni prekidač zaključan u uključenom položaju kada se priključi na napajanje, doći će do iznenadnog pokretanja alata.



UPOZORENJE: U ekstremnim radnim uslovima, prilikom obrade metala može da se akumulira provodna prašina unutar kućišta uređaja. To može da dovede do slabljenja zaštitne izolacije uređaja i opasnosti od električnog udara.

Da bi se izbeglo nagomilavanje metalne prašine unutar uređaja, preporučujemo svakodnevno čišćenje ventilacionih otvora. Pogledajte deo **Održavanje**.

Da pokrenete alat, pomerite klizni prekidač za uključivanje i isključivanje (G) prema prednjem delu alata. Da biste zaustavili alat, pustite klizni prekidač za uključivanje i isključivanje. Za neprekidan rad, pomerite prekidač prema prednjem delu alata i pritisnite prednji deo prekidača nadole. Da biste zaustavili alat dok radi u neprekidnom režimu rada, pritisnite zadnji deo kliznog prekidača i pustite.

PREKLOPNI PREKIDAČ ZA UKLJUČIVANJE I ISKLJUČIVANJE (SL. 3) (DWE4120)

1. Da biste uključili alat, polugu za zaključavanje u isključenom položaju (I) gurnite prema zadnjem delu alata, zatim pritisnite preklopni prekidač (H). Alat će raditi dok je prekidač pritisnut.
2. Da isključite alat, pustite preklopni prekidač za uključivanje i isključivanje.

Blokada vretena (sl. 1)

Blokada vretena (A) služi da spreči rotiranje vretena prilikom nameštanja ili skidanja diskova. Blokadu vretena aktivirajte samo ako je alat isključen, odvojen od napona napajanja i potpuno zaustavljen.

NAPOMENA: Da bi se smanjila opasnost od oštećenja alata, ne aktivirajte blokadu vretena dok alat radi. Doći će do oštećenja alata, a pričvršćeni pribor može da odleti i izazove povredu.

Da biste aktivirali blokadu, pritisnite dugme za blokadu vretena i okrećite vreteno dok je to moguće.

Obrada metala

Kada alat koristite za obradu metala, pobrinite se da je postavljena FID zaštitna sklopka za zaštitu od struje u slučaju kvara kako bi se izbegle opasnosti koje može da izazove metalna prašina.

U slučaju da FID sklopka isključi napajanje, odnesite alat u ovlašćeni DeWALT servis.

Rezanje metala

Prilikom rezanja, radite postepeno i prilagođeno materijalu koji se reže. Nemojte da vršite pritisak na rezni disk, nemojte naginjati ili njihati mašinu.

Nemojte da smanjujete brzinu reznih diskova u toku rada primenom bočnog pritiska.

Mašina mora uvek da radi sa pokretima brušenja. U suprotnom, postoji opasnost da nekontrolisano odskoči iz reza.

Prilikom rezanja profila i četvrtastih letvi, najbolje je početi od strane sa najmanjim poprečnim presekom.

Grubo brušenje

Nikad ne koristite rezni disk za grubo brušenje.

Uvek koristite štitnik tipa 27.

Najbolji rezultati grubog brušenja se postižu kada je mašina podešena na ugao od 30° do 40°. Mašinu pomerajte napred-nazad uz umereni pritisak. Na taj način se predmet obrade neće zagrejati, neće izgubiti boju i neće doći do stvaranja udubljenja.

Rezanje kamena i zida

Mašina sme da se koristi samo za suvo rezanje. Za rezanje kamena, najbolje je koristiti dijamantski rezni disk. Rukujte mašinom samo sa dodatnom maskom za zaštitu od prašine.

Savet za rad

Budite pažljivi dok isecate kanale u strukturalnim zidovima. Kanali u strukturalnim zidovima podležu propisima specifičnim za datu zemlju. Ovi propisi se moraju poštovati pod svim uslovima. Pre početka radova, obratite se nadležnom građevinskom inženjeru, arhitekti ili nadzorniku građevinskih radova.

Korišćenje brusnih lamelnih diskova



UPOZORENJE: Stvaranje metalne prašine. Pri obimnoj upotrebi brusnih lamelnih diskova za obradu metala postoji povećan rizik od električnog udara. Da biste smanjili taj rizik, pre upotrebe instalirajte FID sklopku i svakodnevno čistite ventilacione otvore pomoću komprimovanog vazduha u skladu sa dole navedenim uputstvima za održavanje.

ODRŽAVANJE

Vaš DEWALT alat je dizajniran za rad u dužem vremenskom periodu sa minimalnim zahtevima u pogledu održavanja. Kontinuirani zadovoljavajući rad zavisi od pravilnog održavanja alata i redovnog čišćenja.



UPOZORENJE: Radi smanjenja opasnosti od povreda, isključite uređaj i izvucite utikač alata iz izvora napajanja pre bilo kakvih podešavanja ili uklanjanja/postavljanja priključaka ili pribora. Pre ponovnog uključivanja alata, pritisnite i pustite okidač da biste bili sigurni da je alat isključen.

Četkice

Motor će se automatski isključiti ukazujući na to da su ugljenične četkice skoro istrošene i da alat treba servisirati. Korisnik ne može da servisira ugljenične četkice. Odnosite alat u ovlašćeni DEWALT servis.



Podmazivanje

Vaš električni alat ne zahteva dodatno podmazivanje.



Čišćenje



UPOZORENJE: Suvim vazduhom izduvavajte prašinu iz glavnog kućišta i iz ventilacionih otvora zavisno od sakupljanja prašine. Nosite odobrenu zaštitu za oči i odobrenu zaštitu od prašine pri obavljanju ovog postupka.



UPOZORENJE: Nikad ne koristite rastvarače ili druga agresivna hemijska sredstva za čišćenje nemetalnih delova alata. Te hemikalije mogu da oslabe materijale koji se koriste za nemetalne delove. Koristite samo krpu koja je navlažena vodom i blagu sapunicu. Nikad nemojte dozvoliti da voda proдре u alat; nikad ne uranjajte bilo koji deo alata u tečnost.

Opciona dodatna oprema i pribor



UPOZORENJE: S obzirom da dodatna oprema i pribor, osim onih koje nudi DEWALT, nisu bili testirani sa ovim proizvodom, korišćenje takvih pribora i dodatne opreme sa ovim alatom bi moglo biti opasno. Da bi se smanjila opasnost od povreda, sa ovim proizvodom treba koristiti samo pribor i dodatnu opremu koje je preporučio DEWALT.

Za više informacija o prikladnim priborima obratite se vašem distributeru.

	Maks. [mm]		[mm]	Min. rotacija [min. ⁻¹]	Periferijska brzina [m/s]	Dužina navojnog otvora [mm]
	D	b				
	115	6	22,23	11 800	80	-
	125	6	22,23	11 800	80	-
	115	-	-	11 800	80	-
	125	-	-	11 800	80	-
	75	30	M14	11 800	45	16,0
	115	12	M14	11 800	80	16,0
	125	12	M14	11 800	80	16,0

Zaštita životne sredine



Odvojeno sakupljanje. Ovaj proizvod ne sme da se odlaže zajedno sa običnim kućnim smećem.

Ukoliko jednog dana ustanovite da vaš DεWALT proizvod treba da se zameni ili ako vam više nije potreban, ne odlažite ga sa kućnim smećem. Ovaj proizvod odložite kao poseban otpad.



Odvojeno sakupljanje dotrajalih proizvoda i pakovanja omogućava reciklažu i ponovnu upotrebu materijala. Ponovna upotreba recikliranih materijala pomaže u sprečavanju zagađivanja životne sredine i smanjuje potražnju za sirovinama.

Lokalnim regulativama može biti propisano posebno sakupljanje električnih proizvoda iz domaćinstava, na opštinskim deponijama ili kod prodavca kod koga ste kupili novi proizvod.

DεWALT obezbeđuje mogućnost za sakupljanje i reciklažu DεWALT proizvoda na kraju njihovog životnog veka. Da biste iskoristili prednost ove usluge, svoj proizvod vratite bilo kom ovlašćenom serviseru koji će izvršiti odvojeno sakupljanje ovih proizvoda umesto vas.

Kontaktirajte lokalno DεWALT predstavništvo putem adrese koja je navedena u ovom uputstvu da biste saznali lokaciju vama najbližeg ovlašćenog servisa. Alternativno, listu ovlašćenih DεWALT serviseri i potpune informacije o našim uslugama za rezervne delove i kontakte naći ćete na internetu, na adresi: **www.2helpU.com**.

TABELA PRIBORA ZA BRUŠENJE I REZANJE











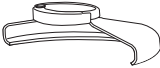

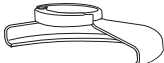



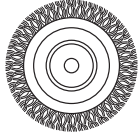
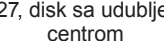

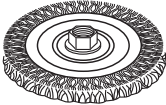
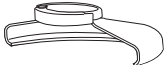

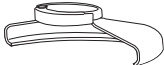

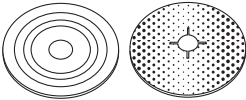
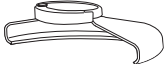

Tip štitnika	Pribor	Opis	Kako se montira štítnik
 <p style="text-align: center;">ŠTITNIK TIP 27</p>		Brusni disk sa udubljenim centrom	 <p style="text-align: center;">Štítnik, tip 27</p>
		Brusni lamelni disk	 <p style="text-align: center;">Prihvatna pribrubnica</p>   <p style="text-align: center;">tip 27, disk sa udubljenim centrom</p>
		Žičani disk	 <p style="text-align: center;">Stezna navrtka sa navojem</p> 
		Žičani diskovi sa navojnom navrtkom	 <p style="text-align: center;">Štítnik, tip 27</p>  <p style="text-align: center;">Žičani disk</p>
		Konusna četka navojnom navrtkom	 <p style="text-align: center;">Štítnik, tip 27</p>  <p style="text-align: center;">Žičana četka</p>
		Podmetač / brusni papir	 <p style="text-align: center;">Štítnik, tip 27</p>  <p style="text-align: center;">Gumeni podmetač</p>  <p style="text-align: center;">Brusni disk</p>  <p style="text-align: center;">Stezna navrtka sa navojem</p>

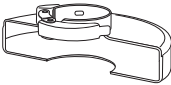
TABELA PRIBORA ZA BRUŠENJE I REZANJE (nastavak)

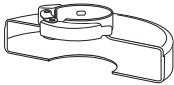
Tip štitnika	Pribor	Opis	Kako se montira štitnik
 <p>ŠTITNIK TIP 1</p>		Rezni disk za kamen, zalepljen	 <p>Štitnik, tip 1</p>
		Rezni disk za metal, zalepljen	 <p>Prihvatna prirubnica</p>
 <p>ŠTITNIK TIP 1</p> <p>ILI</p>  <p>ŠTITNIK TIP 27</p>		Dijamantni rezni diskovi	 <p>Rezni disk</p>  <p>Stezna navrtka sa navojem</p>

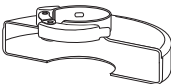
АГОЛНИ БРУСИЛКИ DWE4056, DWE4057, DWE4120, DWE4156, DWE4157

Ви честитаме!

Избравте алатка од DeWALT. Годишните на искуство, темелниот развој на производи и иновативноста го прават DeWALT еден од најдоверливите партнери на корисниците на професионални електрични алатки.

Технички податоци

		DWE4056	DWE4057	DWE4120	DWE4156	DWE4157
Напон	$V_{\text{наизменична струја}}$	230	230	230	230	230
Велика Британија и Ирска	V	230/115	-	-	-	-
Тип		1	1	1	1	1
Влезна моќност	W	800	800	900	900	900
Брзина без оптоварување/ декларирана брзина	min^{-1}	11 800	11 800	11 800	11 800	11 800
Дијаметар на тркалото	mm	115	125	115	115	125
Дијаметар на вретеното		M14	M14	M14	M14	M14
Должина на вретеното	mm	14,2	14,2	14,2	14,2	14,2
Тежина	kg	1,8*	1,9*	2,05*	2,0*	2,05*
* тежината е со монтирана странична рачка и штитник						
Вредности на врева и вибрации (векторска сума по три оски) спрема EN 60745-2-3:						
$L_{\text{РА}}$ (звучен притисок)	dB(A)	90,5	90,5	91,5	91,5	91,5
L_{WA} (звучна моќност)	dB(A)	101,3	101,3	102,5	102,5	102,5
K (отстапување на звучна моќност)	dB(A)	3,0	3,0	3,0	3,0	3,0
Површинско брусење						
Вредност на емисија на вибрации						
$a_{\text{H,AG}}$ =	m/s^2	9,4	9,4	11,0	11,0	11,0
Отстапување K =	m/s^2	1,5	1,5	1,5	1,5	1,5
Шмирглање со диск						
Вредност на емисија на вибрации						
$a_{\text{H,DS}}$ =	m/s^2	7,5	7,5	6,8	6,8	6,8
Отстапување K =	m/s^2	1,5	1,5	1,5	1,5	1,5

Нивото на емисија на вибрации дадено во оваа табела е измерено во склад со стандардизираниот тест даден во EN 60745 и може да се употребува за споредување на една алатка со друга. Може да се употребува за прелиминарна проценка на изложеност на вибрации.



ПРЕДУПРЕДУВАЊЕ:

Декларираното ниво на емисија на вибрации е за главните режими на работа на алатката.

Меѓутоа, доколку алатката се употребува за други намени, со други додатоци или лошо се одржува, емисијата на вибрации може да се разликува. Ова може значително да го зголеми нивото на изложеност на вибрации во текот на целокупниот период на работа.

Проценката на нивото на изложеност на вибрации исто

така треба за го земе во предвид времето кога алатката е исклучена или кога е вклучена но со неа не се извршува работа. Ова може значително да го намали нивото на изложеност на вибрации во текот на целокупниот период на работа.

За да се заштити работникот од последиците на вибрации, треба да се препознаат дополнителни мерки за безбедност како што се: одржување на алатката и додатоците, затоплување на рацете, организација на работните задачи.

Осигурувачи:

Европа	Алатки за 230 V	Потребен е осигурувач од 10 ампери на електричниот вод
Велика Британија и Ирска	Алатки за 230 V	Потребен е осигурувач од 13 ампери во приклучокот за струја

Дефиниции: Насоки за безбедна употреба

Долунаведените дефиниции го опишуваат нивото на сериозност на секој сигнален збор. Ве молиме да го прочитате упатството и да обрнете внимание на овие симболи.



ОПАСНОСТ: Означува ситуација на непосредна опасност која, доколку не се избегне, ќе предизвика смрт или сериозна повреда.



ПРЕДУПРЕДУВАЊЕ: Означува ситуација на потенцијална опасност која, доколку не се избегне, би можела да предизвика смрт или сериозна повреда.



ВНИМАНИЕ: Означува ситуација на потенцијална опасност која, доколку не се избегне, може да предизвика помала или средна повреда.

ИЗВЕСТУВАЊЕ: Означува начин на работење кој не е поврзан со повреда на ракувачот и кој, доколку не се избегне, може да предизвика оштетување на имот.



Означува ризик од електричен удар.



Означува ризик од пожар.

ЕК-Декларација за сообразност

ДИРЕКТИВА ЗА МАШИНИ



АГОЛНИ БРУСИЛКИ DWE4056, DWE4057, DWE4120, DWE4156, DWE4157

DeWALT декларира дека производителите опишани во делот **Технички податоци** се во склад со: 2006/42/EK, EN 60745-1:2009+A11:2010, EN 60745-2-3:2011+A2:2013+A11:2014+A12:2014.

Овие производи исто така се во склад со Директивата 2004/108/EK (до 19.04.2016), 2015/30/EU (од 20.04.2016) и 2011/65/EU. За повеќе информации ве молиме да стапите во контакт со DeWALT преку следнава адреса или да погледнете од другата страна на упатството.

Долу потпишаниот е одговорен за составување на техничките податоци и ја дава оваа декларација во име на DeWALT.

Маркус Ромпел
Директор на инженеринг
DeWALT, Richard-Klinger-Straße 11,
D-65510, Идштајн, Германија
08.06.2015



ПРЕДУПРЕДУВАЊЕ: За да го намалите ризикот од пожар, прочитајте го упатството за употреба.

Општи мерки за безбедност при употреба на електрични алатки



ПРЕДУПРЕДУВАЊЕ!
Прочитајте ги сите мерки за безбедност и целото упатство. Непридржување кон предупредувањата и упатствата може да доведе до електричен удар, пожар или сериозна повреда.

СОЧУВАЈТЕ ГИ СИТЕ МЕРКИ ЗА БЕЗБЕДНОСТ И УПАТСТВА ЗА ИДНО ПРЕГЛЕДУВАЊЕ.

Терминот „електрична алатка“ во предупредувањата се однесува на вашата електрична алатка која работи на струја (преку кабел), или на електрична алатка која работи на батерици (без кабел).

1) БЕЗБЕДНОСТ НА РАБОТНОТО МЕСТО

- a) **Одржувајте го работното место чисто и добро осветлено.** Пренатрупани и темни места се причина за незгоди.
- b) **Немојте да работите со електрични алатки во експлозивни окружувања, какви што постојат кога има присуство на запалливи течности, гасови или честички.** Електричните алатки произведуваат искри што можат да ги запалат честичките или испарувањата.
- e) **Држете ги децата и присутните лица настрана додека употребувате електрична алатка.** Одвлекување на вниманието може да предизвика да изгубите контрола.

2) БЕЗБЕДНОСТ ОД ЕЛЕКТРИЧЕН УДАР

- a) **Приклучокот на електричната алатка мора да се совпаѓа со приклучниците. Никогаш не го преправајте приклучокот. Не употребувајте адаптерски приклучоци со заземјени електрични алатки.** Непреправените приклучоци и соодветните приклучници ќе го намалат ризикот од електричен удар.
- b) **Избегнувајте телесен контакт со заземјени површини како што се цевки, радијатори, шпорети или фрижидери.** Има золемен ризик од електричен удар ако вашето тело е заземјено.
- e) **Не ги изложувајте електричните алатки на дожд или влажност.** Навлегувањето на вода во електрична алатка го зголемува ризикот од електричен удар.
- e) **Употребувајте го кабелот правилно. Никогаш не го употребувајте кабелот за носење, влечење или исклучување на електричната алатка. Држете го кабелот настрана од топлина, масло, остри рабови или подвижни делови. Оштетените или заплетканите кабли во**

зголемуваат ризикот од електричен удар.

- d) **Кога работите со електрична алатка надвор, употребувајте продолжен кабел кој е соодветен за надворешна употреба.** Употребата на кабел што е соодветен за надворешна употреба го намалува ризикот од електричен удар.
- f) **Доколку работењето со електрична алатка во влажна средина не може да се избегне, употребувајте заштитна диференцијална (RCD) склопка. Употребата на заштитна диференцијална (FID) склопка го намалува ризикот од електричен удар.**

3) ЛИЧНА БЕЗБЕДНОСТ

- a) **Бидете претпазливи, внимавајте што правите и користете логика кога работите со електрична алатка. Не употребувајте електрична алатка кога сте уморни или кога сте под влијание на дрога, алкохол или лекови.** Еден момент на невнимание за време на работење со електрична алатка може да доведе до сериозна лична повреда.
- b) **Носете опрема за лична заштита. Секогаш носете заштита за очите.** Заштитната опрема, како што се маски против прав, нелизгачки сигурносни обувки, шлемови или штитници за слухот, ќе го намали бројот на повреди кога се употребува за соодветни работни услови.
- e) **Спречете ненамерно вклучување на алатката. Обезбедете прекинувачот да биде во исклучена положба пред да ја приклучите алатката на извор на струја или на батериски пакет, или пред да ја подигнете или пренесувате алатката.** Пренесувањето на електрични алатки со прст на прекинувачот или приклучување на извор на струја на вклучени алатки може да доведе до незгоди.
- e) **Отстранете ги сите алатки за подесување или клучеви пред да ја вклучите електричната алатка.** Клуч или алатка за подесување која е закачена на ротирачкиот дел на електричната алатка може да доведе до повреда.
- d) **Не посегайте предалеку. Цврсто стојте на земјата и бидете во рамнотежа во секое време. Ова**

овозможува подобра контрола над електричната алатка во неочекувани ситуации.

- f) **Носете соодветна облека. Не носете широка облека или накит. Држете ги косата, облеката и рақавиците настрана од подвижните делови. Широќата облека, накитот или долѓата коса може да бидат фатени во подвижните делови.**
- e) **Доколку на уредите постои можност за приклучување на опрема за извлекување и собирање на прав, обезбедете таа да биде приклучена и правилно употребувана. Собирањето на правот може да ги намали опасностите поврзани со прав.**

4) УПОТРЕБА И ОДРЖУВАЊЕ НА ЕЛЕКТРИЧНИ АЛАТКИ

- a) **Не ја употребувајте електричната алатка на сила. Употребувајте електрична алатка што е соодветна за вашата работа. Соодветната електрична алатка ќе ја заврши работата подобро и побезбедно со брзината за која што била дизајнирана.**
- b) **Не употребувајте ја електричната алатка доколку прекинувачот не ја вклучува и исклучува. Секоја електрична алатка што не може да се контролира преку прекинувачот е опасна и мора да биде поправена.**
- e) **Исклучете го приклучокот од изворот на струја или од батерискиот пакет за електричната алатка пред да правите подесувања, менувате додатоци или пред да ја одложите електричната алатка. Таквите превентивни безбедносни мерки го намалуваат ризикот за случајно вклучување на електричната алатка.**
- e) **Одлагајте ги електричните алатки што не ги употребувате надвор од досег на децата и не дозволувајте да ги употребуваат лица кои не се запознаени со нивната функција и со овие упатства. Електричните алатки се опасни кога со нив ракуваат необучени корисници.**
- d) **Одржувајте ги електричните алатки. Проверете дали подвижните делови се лошо поставени, заглавени или**

оштетени, или постои друга состојба која би можела да влијае врз работењето на електричната алатка. Доколку електричната алатка е оштетена, однесете ја на поправка пред да ја употребите. Многу незгоди се предизвикани поради лошо одржувани електрични алатки.

- f) **Одржувајте ги алатките за сечење остри и чисти. Правилно одржуваните алатки за сечење помала шанса да се заглават и полесно се управуваат.**
- e) **Употребувајте ги електричните алатки, приборот, сечилата и сл. во склад со овие упатства, имајќи ги предвид работните услови и работата која треба да се заврши. Употребата на електрична алатка за работа што е различна од нејзината намена може да доведе до опасна ситуација.**

5) СЕРВИС

- a) **Вашите електрични алатки треба да ги сервисира квалификувано лице кое користи само идентични резервни делови. Вака ќе бидете сигурни дека се одржува безбедноста на електричната алатка.**

ДОПОЛНИТЕЛНИ ПОСЕБНИ ПРАВИЛА ЗА БЕЗБЕДНОСТ

ДОПОЛНИТЕЛНИ УПАТСТВА ЗА БЕЗБЕДНОСТ ЗА СИТЕ ПРИМЕНИ ЗАЕДНИЧКИ МЕРКИ ЗА БЕЗБЕДНОСТ ПРИ БРУСЕЊЕ, ШМИРГЛАЊЕ, ЧЕТКАЊЕ СО ЧЕЛИЧНИ ВЛАКНА И АБРАЗивно СЕЧЕЊЕ:

- a) **Оваа електрична алатка е наменета за брусење, шмирглање, четкање и сечење. Прочитајте ги сите мерки за претпазливост, упатства, скици и технички карактеристики што ќе ги добиете со оваа електрична алатка. Непридржување кон предупредувањата и упатствата може да доведе до електричен удар, пожар или сериозна повреда.**
- b) **Операции, како на пр. полирање, не се препорачува да се вршат со оваа електрична алатка. Извршувањето на работи за кои не е наменета електричната алатка може да биде опасно и да предизвика повреда.**

- e) **Не употребувајте додатоци кои не се посебно направени и препорачани од страна на производителот на алатката.** Тоа што додатокот може да се прикачи на вашата електрична алатка не осигурува безбедно работење.
- e) **Брзината декларирана на додатокот мора да биде барем еднаква на максималната брзина назначена на електричната алатка.**Dodатоците што работат побрзо од нивната декларирана брзина можат да се скршат или се одвојат.
- d) **Надворешниот дијаметар и дебелината на додатокот мора да бидат во рамки на декларираниите можности на вашата електрична алатка.** Dodатоците со несоодветна големина не можат соодветно да се заштитат или контролираат.
- f) **Монтирање на делови со вметнување мора да биде соодветно со навојот на вретеното на брусилката.** За додатоци што се монтираат со прирабници, внатрешниот отвор на додатокот мора да биде соодветен со дијаметарот на прирабникот. Dodатоците што не се соодветни со монтираниот хардвер на електричната алатка ќе излезат од рамнотежа, претерано ќе вибрираат и може да предизвикаат губење на контрола.
- e) **Немојте да употребувате оштетени додатоци.** Пред секоја употреба прегледајте дали резните тркала се напрснати или открити, дали подлогите се напрснати, расцепени или излитени, и дали четките имаат испаднати или скршени челични влакна. Доколку електричната алатка или додатокот паднат на земја, прегледајте дали се оштетени или поставете неоштетен додаток. По прегледот и монтирањето на додатокот, обезбедете Виe и присутните лица да бидете надвор од рамнината во која работи вртечкиот додаток и оставете ја алатката да работи со максимална брзина без оптоварување во траење од една минута. Оштетените додатоци обично се кршат за време на овој период на тестирање.
- ж) **Носете опрема за лична заштита. Во зависност од работата,**
- употребувајте штитник за лице или заштитни очила. По потреба, носете маска против прав, штитници за слух, ракавици и работна престилка која може да заштити од мали абразивни парчиња од предметот кој се обработува.** Заштитата за очите мора да може да запре летечки отпаднати парчиња кои се ствараат во работењето. Маската против прав или респираторот мора да бидат во можност да ги задржат честичките кои се ствараат во работењето. Продолжена изложеност на звук со висок интензитет може да предизвика губење на слухот.
- з) **Држете ги присутните лица на безбедна оддалеченост од работното место. Секој што ќе влезе во работниот простор мора да носи опрема за лична заштита.** Парчиња од работен материјал или од скршен додаток можат да одлетаат и да предизвикаат повреда надвор од непосредниот круг на работење.
- с) **Фаќајте ги електричните алатки само за изолираните површини за држење кога вршите работа при која додатокот за сечење може да дојде во допир со скриени жици или со сопствениот кабел.** Доколку додатокот за сечење допре жица под напон, тоа може да ги доведе изложените метални делови од електричната алатка под напон и може да предизвика електричен удар кај ракувачот.
- и) **Поставете го кабелот подалеку од вртечкиот додаток.** Ако изгубите контрола, кабелот може да биде пресечен или закачен и вашата дланка или рака може да биде повлечена во вртечкиот додаток.
- ј) **Никогаш не спуштајте ја електричната алатка додека додатокот не запре целосно.** Вртечкиот додаток може да се фати за површината и да ви ја одземе од контрола електричната алатка.
- к) **Не ја вклучувајте електричната алатка додека ја пренесувате.** Случаен контакт со вртечкиот додаток може да ја фати вашата облека, привлекувајќи го дододатокот кон вашето тело.
- л) **Редовно чистете ги отворите за вентилација на електричната**

алатка. Вентилаторот на моторот ќе внесе прав во куќиштето и голема акумулација на метал во прав може да предизвика опасности поврзани со напојувањето.

- љ) **Не работете со електричната алатка блиску да запалливи материјали.** Искри може да ги запалат овие материјали.
- м) **Не употребувајте додатоци што бараат течности за ладење.** Употреба на вода или други течности за ладење може да доведе до електричен удар.

ДОПОЛНИТЕЛНИ УПАТСТВА ЗА БЕЗБЕДНОСТ ЗА СИТЕ ПРИМЕНИ

Причини за повратен удар и превентивни мерки

Повратен удар е ненадејна реакција поради приклевен или заглавен вртечки диск, подлога, четка или било кој друг додаток. Приклевтувањето или заглавувањето предизвикува нагло забавување на вртечкиот додаток, кое пак предизвикува неконтролираната електрична алатка да биде присилена да се движи во спротивен правец од вртењето на додатокот во точката на приклевтувањето.

На пример, доколку резното тркало е приклевено или заглавено во обработуваниот предмет, работ на тркалото што влегува во точката на приклевтувањето може да влезе во површината на материјалот и да предизвика тркалото да испадне или да излета од алатката. Дискот може или да отскокне во правец на ракувачот или настрана од него, во зависност од правецот на движењето на дискот во точката на приклевтувањето. Резните тркала исто така може да пукнат во овие услови.

Повратниот удар е резултат на неправилно употребување на електричната алатка и/или на неправилни постапки или услови при работата, и може да биде избегнат доколку се применат соодветните долунаведени мерки за претпазливост:

- а) **Држете ја цврсто електричната алатка и поставете ги телото и раката така да можете да ги издржите силите од повратниот удар.** Сегоаш употребувајте ја помошната рачка доколку ја има за да имате максимална контрола над повратниот удар или да реагирате на вртежниот момент при вклучувањето. Ракувачот може да го контролира вртежниот момент или силите на повратниот удар ако се преземени соодветни заштитни мерки.
- б) **Никогаш не ја ставајте раката блиску до вртечкиот додаток.** Повратен удар може да предизвика додатокот да прејде преку вашата рака.
- в) **Не поставајте го телото во правец во кој ќе се движи електричната алатка доколку дојде до повратен удар.** Повратен удар ќе ја придвижи алатката во насока спротивна на движењето на тркалото во моментот на преоптоварувањето.
- г) **Бидете особено внимателни кога работите на аголни делови, остри рабови и др.** Избегнувајте да го отскокнете и заглавувате додатокот. Вртечкиот додаток има обичај да се заглави кај аголните делови, острите рабови и при отскокнувањето и да предизвика губење на контрола или повратен удар.
- д) **Не прикачувајте ланец за сечење дрва или назобен лист за пила.** Таквите сечива причинуваат постојани повратни удари и губење на контрола.

Мерки за безбедност при вршење операции за брусење и абразивно сечење

- а) **Употребувајте само видови на тркала кои се препорачани за вашата електрична алатка и посебни штитници кои се направени за избраните тркала.** Тркала за кои што не е дизајнирана електричната алатка не можат соодветно да бидат заштитени и не се безбедни.
- б) **Брусната површина на тркала со вдлабната средина мора да се намонтира под линијата на работ на штитникот.** Несоодветно монтирано тркало што излегува низ линијата на работ на штитникот не може да биде соодветно заштитено.
- в) **Штитникот мора да биде сигурно прикачен на електричната**

- алатка и поставен за максимална безбедност, така да најмал дел од тркалото е изложен накај ракувачот. Штитникот помага да го заштити ракувачот од скршени делови од дискот, случаен контакт со дискот и искри кои што би можеле да ја запалат облеката.*
- е) **Тркалата мора да се користат само за препорачаната намена. На пример: немојте да брусите со страна од резно тркало. Резните тркала се наменети за периферално брусење, страничните сили што се додаваат на овие тркала можат да предизвикаат нивно кршење.**
- д) **Секогаш употребувајте неоштетени прирабници кои се со соодветна големина и облик за избраното тркало. Соодветните прирабници го прицврстуваат тркалото и така ја намалуваат веројатноста за негово кршење. Прирабниците за резни тркала може да се разликуваат од прирабниците за брусни тркала.**
- ѓ) **Не употребувајте истрошени тркала од поголеми електрични алатки. Диските наменети за поголеми електрични алатки не се соодветни за поголемата брзина на помалите алатки и може да се распукаат.**
- е) **Кога дискот навлегува во материјалот или кога прекинувате со сечењето поради каква и да е причина, исклучете ја електричната алатка и држете ја неподвижна додека дискот не престане да се врти. Никогаш не обидувајте се да го отстраните резното тркало од местото на сечењето додека тркалото е во движење за да не дојде до повратен удар. Извршете преглед и преземете мерки да се отстрани причината за заглавување на тркалото.**
- а) **Немојте повторно да ја вклучувате алатката додека е во обработуваниот предмет. Пуштете тркалото да ја достигне полната брзина и внимателно навлезете во местото на сечењето. Тркалото може да се заглави, испадне или излета поради повратен удар доколку електричната алатка се вклучи додека е во обработуваниот предмет.**
- д) **Поставете потпирачи при обработка на плочи или преголеми предмети за да го намалите ризикот од заглавување на тркалото или повратен удар. Поголемите предмети имаат тенденција да се владбуваат поради својата тежина. Треба да се постават потпирачи под предметот на обработка блиску до линијата на сечењето од двете страни на тркалото, и блиску до рабовите на предметот.**
- ѓ) **Бидете особено внимателни кога вршите „сечење на џеб“ во постоечки ѕидови или други слепи точки. Испакнатото тркало може да пресече цевки за гас или вода, електрична инсталација или предмети што можат да предизвикаат повратен удар.**

Дополнителни мерки за безбедност при вршење на операции за брусење и абразивно сечење

- а) **Немојте да го набивате резното тркало или да нанесувате преголем притисок. Не пробувајте да направите преголема длабочина при сечењето. Преголем притисок врз дискот го зголемува оптоварувањето и подложноста на виткање или навлегување на дискот во материјалот што се сече и можноста за повратен удар или кршење на дискот.**
- б) **Не го поставувајте телото во правец на движењето на вртчето тркало или зад него. Додека при работењето дискот ви се оддалечува од телото, можноиот повратен удар може да ги насочи ротирачкиот диск и електричната алатка директно кон Вас.**

Посебни мерки за безбедност при шмирглање

- е) **Не употребувајте преголема хартија за шмирглање со дискот. Следете ги препораките на производителот кога избирате хартија за шмирглање. Хартија за шмирглање која преоѓа преку подлогата за шмирглање може да се расцепи и да предизвика заглавување или отцепување на дискот или повратен удар.**

Посебни мерки за безбедност при четкање

- а) **Знајте дека четката исфрла челични влакна дури и за време на нормално работење. Не ги напрегајте премногу челичните влакна преку нанесување на преголем притисок врз четката.** Челичните влакна лесно можат да пробијат тенка облека и/или кожа.
- б) **Доколку се препорачува употреба на штитник при четкање, не дозволувајте допир помеѓу четката или тркалото со челичните влакна и штитникот.** Дискот со челичните влакна или четката може да се прошири во дијаметар како резултат од работењето и центрифугалните сили.

Дополнителни безбедносни правила за брусилки

- Монтирање делови со навртување мора да биде соодветно со навојот на вретеното на брусилката. За додатоци што се монтираат со прирабници, внатрешниот отвор на додатокот мора да биде соодветен со дијаметарот на прирабникот. Додатоците што не се соодветни со монтираниот хардвер на електричната алатка ќе излезат од рамнотежа, претерано ќе вибрираат и може да предизвикаат губење на контрола.
- Брусната површина на тркалата со вглабната средина мора да се намонтира под линијата на работ на штитникот. Несоодветно монтирано тркало што излегува низ линијата на работ на штитникот не може да биде соодветно заштитено.
- **Не користете дискови од тип 11 (проширена чашка) со оваа алатка.** Користењето на несоодветни додатоци може да доведе до повреда.
- **Секогаш користете странична рачка. Добро зацврстете ја рачката.** Страничната рачка секогаш треба да се употребува за постојано одржување на контрола врз алатката.



ПРЕДУПРЕДУВАЊЕ:

Препорачуваме употреба на заштитна диференцијална (FID) склопка со рејтинг на диференцијална струја од 30 mA или помалку.

Останати ризици

Дури и ако се применат соодветните правила за безбедност и се воведат безбедносна опрема, одредени останати ризици не може да се избегнат. Тоа се:

- Ослабување на слух.
- Ризик од повреда на ракувачот поради излетани парчиња.
- Ризик од изгореници поради загревање на додатоците при работењето.
- Ризик од лична повреда поради долготрајна употреба.
- Ризик од прав од опасни материји.

Ознаки на алатката

Следните слики се наоѓаат на алатката:



Прочитајте го упатството за употреба пред да ја употребите алатката.



Носете штитници за ушите.



Носете штитници за очите.

МЕСТО ЗА ШИФРАТА НА ДАТУМОТ (СКИЦА 1)

Шифрата на датумот (P), кој исто така ја вклучува и годината на производство, е испечатена на предниот дел од картерот.

На пример:

2015 XX XX
Година на производство

Содржина на кутијата

Кутијата содржи:

- 1 Аголна брусилка
 - 1 Штитник
 - 1 Странична рачка
 - 1 Сет од прирабници
 - 1 Хексагонален клуч
 - 1 Упатство за употреба
- Проверете да не се оштетила алатката, деловите или додатоците при транспортот.
 - Детално прочитајте го и разберете го ова упатство пред да започнете со работа.

Опис (скици 1 и 3)



ПРЕДУПРЕДУВАЊЕ: Никогаш немојте да ја преправате електричната алатка или било кој нејзин дел. Тоа може да доведе до оштетување или повреда.

- A. Копче за блокирање на вретеното
- B. Вретено
- C. Странична рачка
- D. Внатрешна прирабница
- E. Навртка со навој
- F. Штитник
- G. Лизгачки прекинувач
- H. Прекинувач-мрзливец (само DWE4120)
 - I. Рачка за блокирање (само DWE4120)
 - J. Рачка за ослободување на штитникот

НАМЕНА

Моделите аголни брусилки за цврсти материјали DWE4056, DWE4057, DWE4120, DWE4156, DWE4157 се дизајнирани за употреба за професионално брусење, шмирглање, четкање со челични влакна и сечење.

НЕ користете други видови на брусни дискови освен дискови со вдлабната средина и ламеласти дискови.

НЕ ја употребувајте алатката во влажни услови или во присуство на запалливи течности или гасови.

Овие издржливи брусилки се професионални електрични алатки.

НЕ им дозволувајте на деца да дојдат во допир со алатката. Потребен е надзор кога неискусни ракувачи ја употребуваат оваа алатка.

- Овој производ не е наменет за употреба од страна на лица (вклучувајќи и деца) кои што патат од намалени физички, сетилни или психички можности или на лица со недоволно искуство и/или со желба да научат освен ако не се под надзор на личноста која е одговорна за нивната безбедност. Деца никогаш не треба да се остават сами со овој производ.

Постепено забрзување

(DWE4056, DWE4057, DWE4156, DWE4157)

Постепеното забрзување овозможува постепено зголемување на брзината за да се избегне почетното ненадејно движење

при вклучувањето. Оваа карактеристика е особено корисна при работа во тесни простории.

Без напон

(DWE4056, DWE4057, DWE4156, DWE4157)

Функцијата „Без напон“ го спречува рестартирањето на брусилката без да се вклучи прекинувачот ако има прекин во напонот.

Безбедност од електричен удар

Електромоторот е наменет само за работа со определен напон. Секогаш проверете дали струјното напојување одговара на напонот што е деклариран на плочката.



Вашата DeWALT алатка е двојно изолирана во склад со EN 60745; затоа не е потребна жица за заземјување.



ПРЕДУПРЕДУВАЊЕ: Со алатки што работат на 115 V мора да се употребува сигурносен изолационен трансформатор на напон со преграда за заземјување помеѓу примарниот и секундарниот калем.

Доколку електричниот кабел е оштетен, мора да биде заменет со специјално подготвен кабел што е достапен преку мрежата на сервиси на DeWALT.

Замена на приклучокот за струја (само за Велика Британија и Ирска)

Доколку треба да се монтира нов приклучок за струја:

- **Внимателно ослободете се од стариот приклучок.**
- **Поврзете го кафеавиот кабел со живиот терминал во приклучокот.**
- **Поврзете го синиот кабел со неутралниот терминал.**



ПРЕДУПРЕДУВАЊЕ: Ништо не смее да се поврзува на терминалот за заземјување.

Следете ги упатствата за монтирање и обезбедете квалитетни приклучоци. Препорачан осигурувач: 13 A.

Употреба на продолжен кабел

Доколку е потребен продолжен кабел, употребувајте продолжен кабел со 3 јадра со проверен квалитет што одговара на струјниот приклучок на оваа алатка (погледнете во **Технички податоци**). Минималниот попречен пресек на проводникот е 1,5 mm²; максималната должина е 30 метри.

Секогаш целосно одмотајте го кабелот кога употребувате продолжен кабел од макара.

СКЛОПУВАЊЕ И ПОДЕСУВАЊЕ



ПРЕДУПРЕДУВАЊЕ: За да го намалите ризикот од сериозни повреди, исклучете ја алатката и извадете го приклучокот од изворот на струја пред да вршите подесувања или пред да монтирате и одстранувате додатоци. Пред повторно да ја приклучите алатката, притиснете и ослободете го копчето за вклучување за да се осигурате дека алатката е исклучена.

Монтирање на страничната рачка (скица 1)



ПРЕДУПРЕДУВАЊЕ: Пред употреба на алатката, проверете дали рачката е добро прицврстена.

Навртете ја страничната рачка (С) цврсто во една од дупките од која било страна на картерот. Страничната рачка секогаш треба да се употребува за постојано одржување на контрола врз алатката.

Додатоци и приклучување

Важно е да се избераат соодветните штитници, подлоги и прирабници за употреба со додатоците на брусилката. Консултирајте ја табелата на крајот од овој дел за информации за избирање на соодветните додатоци.

НАПОМЕНА: Брусеење на рабови може да се изврши со дискови тип 27, кои се дизајнирани специјално за оваа намена.



ПРЕДУПРЕДУВАЊЕ: Додатоците мора да се соодветни на брзината што е препорачана на етикетата за

предупредување на алатката. Тркалата и другите додатоци што работат над препорачаната брзина за додатоци може да напукнат и предизвикаат повреди. Додатоците со навој мора да имаат приклучок M14. Додатоците без навој мора да имаат внатрешен отвор од 22 mm. Ако еден додаток нема таков отвор, тогаш можеби е наменет за циркуларна пила и не треба да се користи. Употребувајте ги единствено додатоците што се прикажани во табелата на крајот од овој дел. Карактеристиките на додатоците мора да се над минималната брзина на дискот, како што е прикажано на етикетата со информации на алатката.

Монтирање штитници



ПРЕДУПРЕДУВАЊЕ: За да го намалите ризикот од сериозни повреди, исклучете ја алатката и извадете го приклучокот од изворот на струја пред да вршите подесувања или пред да монтирате и одстранувате додатоци. Пред повторно да ја приклучите алатката, притиснете и ослободете го копчето за вклучување за да се осигурате дека алатката е исклучена.



ВНИМАНИЕ: Штитници мора да се користат со оваа брусилка.

Кога ги употребувате моделите брусилки DWE4056, DWE4057, DWE4120, DWE4156 или DWE4157 за сечење метал или градежен материјал, МОРА да се употребува штитник од тип 1. Штитниците од тип 1 се достапни со доплата кај дистрибутерите на DEWALT.

НАПОМЕНА: Погледнете во **Табела со додатоци за брусеење и сечење** на крајот од овој дел за да видите кои други додатоци можат да се користат со овие брусилки.

МОНТИРАЊЕ И ОТСТРАНУВАЊЕ (ТИП 27) ПРИЛАГОДЛИВ ШТИТНИК (СКИЦА 2А)

НАПОМЕНА: Доколку вашата брусилка има во прилог брзостезен прилагодлив штитник, осигурајте се дека завртката, рачката и пружината се соодветно наместени пред да го монтирате штитникот.

1. Притиснете ја рачката за ослободување на штитникот (J).
2. Додека ја држите рачката за ослободување на штитникот отворена, доведете ги рецките (K) на штитникот во линија со засеците (L) на картерот.
3. Држете ја рачката за ослободување на штитникот отворена, туркајте го штитникот надолу додека да се порамнат рецките и ротирајте ги додека не навлезат во приклучокот на картерот. Ослободете ја рачката за ослободување на штитникот.
4. Со вретеното свртено кон ракувачот, вртете го штитникот во посакуваната работна положба. Телото на штитникот треба да биде наместено помеѓу вретеното и корисникот за да обезбеди максимална заштита на корисникот.
5. За лесно подесување, штитникот може да се врти во насока на стрелките на часовникот. **НАПОМЕНА:** Рачката за ослободување на штитникот треба да навлезе во една од дупките за порамнување (M) на прстенот на штитникот. Ова служи за осигурување на положбата на штитникот. Положбата на штитникот може да се промени во спротивната насока со притискање на рачката за ослободување на штитникот.
6. За да го отстраните штитникот, следете ги чекорите 1-3 од ова упатство, но во спротивен редослед.

ШТИТНИК СО ЗАВРТКА ЗА ФИКСИРАЊЕ (СКИЦА 2Б)

1. Поставете ја аголната брусилка на маса, со вретеното (B) свртено нагоре.
2. Доведете ги рецките (K) во линија со засеците (L).
3. Притиснете го штитникот (F) надолу и завртете го во потребната положба.)
4. Затегнете ја цврсто завртката (N).
5. За да го отстраните штитникот, разлабавете ја завртката.



ВНИМАНИЕ: Ако штитникот не може да се зацврсти со винтот за подесување, не ја употребувајте алатката. За да го намалите ризикот за лична повреда, однесете ги алатката и штитникот во сервисен центар за да го поправаат или заменат штитникот.

МОНТИРАЊЕ ЗАТВОРЕН ШТИТНИК (ТИП 1)



ПРЕДУПРЕДУВАЊЕ: Доколку е присутен прилагодлив штитник, неговите завртка, рачка и пружина мора да се отстранат пред да се монтира затворениот штитник (тип 1). Отстранетите делови мора да се зачуваат и повторно монтираат за да може да се користи прилагодливиот штитник. Паметењето на положбата на овие делови пред размонтирањето ќе помогне при повторното монтирање.

1. Отворете го резето на штитникот. Порамнете ги рецките (K) на штитникот со вдлабнатините (L) на картерот.
2. Притиснете го штитникот надолу додека дршката на штитникот не навлезе и не се врти слободно во вдлабнатината на осовината на картерот.
3. Вртете го штитникот до посакуваната работна положба. Телото на штитникот треба да биде наместено помеѓу вретеното и корисникот за да обезбеди максимална заштита на корисникот.
4. Затворете го резето на штитникот за да го зацврстите штитникот врз обвивката на картерот. Не треба да можете да го вртите штитникот со раце кога резето е во затворена положба. Доколку е овозможено вртење, зацврстете го винтот за подесување со рачката на спојката во затворена положба. Не ја употребувајте брусилката со лабав штитник или со рачката на спојката во отворена положба.
5. За да го отстраните штитникот, отворете го резето на штитникот така што стрелките да се порамнат и да се кренат врз штитникот.

НАПОМЕНА: Ако, по одредено време, затворениот штитникот (тип 1) се разлабави, зацврстете го винтот за подесување со рачката на спојката во затворена позиција.



ВНИМАНИЕ: Ако штитникот не може да се зацврсти со винтот за подесување, не ја употребувајте алатката. За да го намалите ризикот за лична повреда, однесете ги алатката и штитникот во

овластен сервисен центар за да го поправат или заменат штитникот.

ИЗВЕСТУВАЊЕ: Не го зацврстувајте винтот за подесување со рачката на спојката во отворена положба. Може да дојде до незабележливо оштетување на штитникот или на монтирачката осовина.

Монтирање и отстранување на брусен или резен диск (скици 1, 4 и 5)



ПРЕДУПРЕДУВАЊЕ: Немојте да употребувате оштетени дискови.

1. Поставете ја алатката на маса, со штитникот свртен нагоре.
2. Поставете ја внатрешната прирабница (D) правилно на вретеното (B) (скица 4).
3. Поставете го дискот (P) на внатрешната прирабница (D). Кога го поставувате дискот со подигнат центар, осигурајте се дека подигнатиот центар (O) е свртен кон внатрешната прирабница (D).
4. Навртете ја навртката со навој (E) на вретеното (B) (скица 5):
 - a. Прстенот на навртката (E) мора да биде свртен во насока на дискот кога монтирате брусен диск (скица 5A);
 - б. Прстенот на навртката (E) мора да биде свртен во спротивна насока од дискот кога монтирате резен диск (скица 5B).
5. Притиснете го копчето за блокирање на вретеното (A) и завртете го вретеното (B) додека не се зацврсти.
6. Зацврстете ја навртката со навој (E) со хексагоналниот клуч во прилог или со двоински клуч.
7. Отпуштете го копчето за блокирање на вретеното.
8. За да го отстраните дискот, разлабавете ја навртката со навој (E) со хексагоналниот клуч во прилог или со двоинскиот клуч.

НАПОМЕНА: Брусене работи може да се изведе со тркала тип 27, кои што се дизајнирани и наменети за оваа цел; тркала од 6 mm се дизајнирани за површинско брусене, додека тркала од 3 mm се

дизајнирани за брусене работи. Сечење може да се извршува со употреба на резно тркало и штитник тип 1.

Монтирање четки и тркала со челични влакна

Четки или тркала со челични влакна се зацврстуваат директно врз вретеното на брусилката без употреба на прирабници. Користете единствено четки или тркала снабдени со M14 осовина со навој. Штитник тип 27 е потребен кога се употребуваат четки и дискови со челични влакна.



ВНИМАНИЕ: Носете заштитни ракавици кога ракувате со четки и тркала со челични влакна. Тие можат да станат остри.



ВНИМАНИЕ: Тркалата или четките не смеат да го допираат штитникот кога ќе се монтира или при употреба. Може да дојде до незабележително оштетување на делот, предизвикувајќи распарчување на жиците од тркалото или чашката.

1. Ставете го дискот на вретеното рачно.
2. Притиснете го копчето за блокирање на вретеното и употребете рачвост клуч врз осовината на дискот или четката со челични влакна за да го зацврстите дискот.
3. За да го извадите тркалото, направете го истото само во обратен редослед.

ИЗВЕСТУВАЊЕ: Несоодветното поставување на осовината на дискот пред вклучување на алатката може да доведе до оштетување на алатката или на дискот.

Поставување и отстранување подлога/хартија за шмирглање (скица 1)

1. Поставете ја алатката на маса или рамна површина, со штитникот нагоре.
2. Отстранете ја внатрешната прирабница (D).
3. Поставете ја гумената подлога соодветно на вретеното (B).

4. Поставете ја хартијата за шмирглање на гумената подлога.
5. Навртете ја навртката со навој (E) на вретеното. Прстенот на навртката со навој мора да е свртен кон гумената подлога.
6. Притиснете го копчето за блокирање на вретеното (A) и завртете го вретеното (B) додека не се зацврсти.
7. Зацврстете ја навртката со навој (E) со хексагоналниот клуч во прилог или со двоински клуч.
8. Отпуштете го копчето за блокирање на вретеното.
9. За да го отстраните дискот, разлабавете ја навртката со навој (E) со хексагоналниот клуч во прилог или со двоински клуч.

Монтирање на чашката на челична четка

Затегнете ја челичната четка директно на вретеното без употреба на преграда и прирабницата.

Пред употреба

- *Монтирајте го штитникот и соодветното тркало.* Не употребувајте премногу истрошени дискови или тркала.
- Осигурајте внатрешната и надворешната прирабница да бидат правилно монтирани. Следете ги инструкциите дадени во **Табела за додатоци за брусење и сечење**.
- Осигурајте дискот или тркалото да се врти во насока на стрелките на додатокот и на алатката.
- Не употребувајте оштетени додатоци. Пред секоја употреба прегледајте дали резните тркала се напрснати или откршени, дали подлогите се напрснати, расцепени или излитени, и дали четките имаат испаднати или скршени челични влакна. Доколку електричната алатка или додатокот паднат на земја, прегледајте дали се оштетени или поставете неоштетен додаток. По прегледот и монтирањето на додатокот, обезбедете Вие и присутните лица да бидете надвор од рамнината во која работи вртчекниот додаток и оставете ја алатката да работи со максимална брзина без оптоварување во траење од една минута. Оштетените додатоци обично се кршат за време на овој период на тестирање.

УПОТРЕБА

Упатства за употреба



ПРЕДУПРЕДУВАЊЕ:

Секогаш работете во склад со упатствата за безбедна употреба и соодветните правила.



ПРЕДУПРЕДУВАЊЕ: *За да го намалите ризикот од сериозни повреди, исклучете ја алатката и извадете го приклучокот од изворот на струја пред да вршите подесувања или пред да монтирате и отстранувате додатоци. Пред повторно да ја приклучите алатката, притиснете и ослободете го копчето за вклучување за да се осигурате дека алатката е исклучена.*



ПРЕДУПРЕДУВАЊЕ:

- *Осигурајте се дека сите материјали што треба да се сечат или брусат се прицврстени.*
- *Осигурајте и потпрете го работниот материјал. Користете стеги или менгеме за прицврстување и поддршка на работниот материјал врз стабилна основа. Важно е добро да се прицврсти работниот материјал за да се спречи негово движење и губење контрола. Движењето на работниот материјал или губењето на контрола може да создаде опасност и да предизвика лична повреда.*
- *Поставете панели за потпора при обработка на плочи или преголеми предмети за да го намалите ризикот од заглавување на тркалото или повратен удар. Поголемеите предмети имаат тенденција да се вдлабнуваат поради својата тежина. Треба да се постават потпирачи под предметот на обработка блиску до линијата на сечењето од двете страни на тркалото, и блиску до рабовите на предметот.*

- Секогаш носете стандардни работни ракавици додека работите со оваа алатка.
- Опремата се вжештува при употреба.
- Нанесете само лесен притисок врз алатката. Немојте да нанесувате страничен притисок на дискот.
- Избежнувајте преоптоварување. Доколку алатката се прегрее, оставете ја да работи неколку минути без оптоварување.
- Избежнувајте преоптоварување. Доколку алатката се прегрее, оставете ја да работи неколку минути без оптоварување за да се олади додатокот. Не ги допирајте додатоките пред да се оладат. Дисковите се вжештуваат при употреба.
- Никогаш не работете со брусната чашка без соодветен штитник.
- Не ја користете алатката на место за отсекување.
- Никогаш не користете вливачи заедно со споени абразивни производи.
- Имајте во предвид дека тркалото продолжува да се врти дури и откако машината ќе се исклучи.

Правилна положба на рацете (скици 1 и 6)



ПРЕДУПРЕДУВАЊЕ: За да го намалите ризикот од сериозни повреди, **СЕКОГАШ** користете ја правилната положба на рацете како што е прикажано.



ПРЕДУПРЕДУВАЊЕ: За да го намалите ризикот од сериозни повреди, **СЕКОГАШ** држете ја цврсто алатката очекувајќи ненадејна реакција.

Правилната положба на рацете наложува едната рака да биде на страничната рачка (C), а другата на телото на алатката, како што е прикажано на скица 1.

Прекинувачи



ВНИМАНИЕ: Држете ја страничната рачка и телото на алатката цврсто за да одржите контрола врз алатката при вклучување и за време на користењето и додека тркалото или додатокот не престане да се врти. Осигурајте се дека тркалото целосно застанало пред да ја спуштите алатката.

НАПОМЕНА: За да се намалат неочекуваните движења на алатката, не ја вклучувајте или исклучувајте алатката кога има оптеретување. Дозволете брусилката да ја постигне потребната брзина пред да го допре работниот материјал. Тргнете ја алатката од работната површина пред да ја исклучите. Дозволете алатката да престане да се врти пред да ја спуштите.

ЛИЗГАЧКИ ПРЕКИНУВАЧ (СКИЦА 3) (DWE4056, DWE4057, DWE4156, DWE4157)



ПРЕДУПРЕДУВАЊЕ: Пред да ја поврзете алатката со напојување на електрична струја, осигурајте се дека лизгачкиот прекинувач е во позиција за исклучено со притискање и ослободување на задниот дел од прекинувачот. Осигурајте се дека лизгачкиот прекинувач е во позиција за исклучено како што е опишано погоре по прекинување на доводот на струја во алатката поради активација на прекинувачот за дефект, паѓање фаза, ненадејно исклучување од доводот на струја или снемвање струја. Ако лизгачкиот прекинувач е ставен на вклучено кога ќе се поврзе струјата, алатката ќе почне да работи неочекувано.

За да ја вклучите алатката, лизгајте го лизгачкиот прекинувач ON/OFF (G) кон предната страна на алатката. За да ја запрете алатката, ослободете го лизгачкиот прекинувач ON/OFF.

За континуирана работа, лизгајте го прекинувачот кон предната страна на алатката и притиснете го предниот дел на прекинувачот навнатре. За да ја сопрете алатката додека работи во континуиран режим, притиснете го задниот дел од лизгачкиот прекинувач и ослободете го.

ПРЕКИНУВАЧ-МРЗЛИВЕЦ (СЛИКА 3) (DWE4120)

1. За да ја вклучите алатката, притиснете ја рачката за блокирање (I) кон задниот дел на алатката, а потоа притиснете го прекинувачот-мрзливец (H). Алатката ќе работи додека прекинувачот стои притиснат.
2. За да ја исклучите алатката, ослободете го прекинувачот-мрзливец.

Копче за блокирање на вретеното (скица 1)

Копчето за блокирање на вретеното (A) постои за да се спречи вртење на вретеното додека се монтираат или отстрануваат тркалата. Употребувајте го копчето за блокирање на вретеното само кога алатката е исклучена од извор на струја и е целосно запрена.

ИЗВЕСТУВАЊЕ: За да го намалите ризикот од оштетување на алатката, немојте да го притискате копчето за блокирање на вретеното додека алатката работи. Ќе дојде до оштетување на алатката, а монтираниот додаток може да излети и да доведе до повреда.

За да го блокирате вретеното, притиснете го копчето за блокирање на вретеното и вртете го вретеното се додека не се блокира.

Работа со метал

Кога со алатката обработувате метал, осигурајте заштитната диференцијална (FID) склопка да биде вметната за да се избегнат ризиците што настануваат поради триење на метал.

Доколку доводот на струја е прекинат од страна на RCD, однесете ја алатката кај овластен сервисер на DeWALT.



ПРЕДУПРЕДУВАЊЕ: При екстремни работни услови, прав што спроведува струја може да се насобере во кукиштето на машината кога се работи со метал. Ова може да резултира со потенцијален ризик од електричен удар во заштитната изолација на машината.

За да избегнете насобирање на метална прав во машината, препорачуваме секојдневно да ги чистите отворите за вентилација. Погледнете во делот **Одржување**.

Сечење метал

Кога сечете, работете со релативна сила, прилагодена на материјалот што се сече. Не нанесувајте притисок на резниот диск, ниту, пак, виткајте ја или осцилирајте ја машината.

Не ја намалувајте брзината на резните дискови при исклучување со нанесување страничен притисок.

Машината мора секогаш да работи со движење нанапред. Во спротивно, секогаш постои можноста за неконтролирано отфрлување на алатката од сечењето.

Кога се сечат профили и квадратни делови, најдобро е да се почне од најмалиот пресек.

Грубо брусење

Никогаш не користете резен диск за грубо брусење.

Секогаш користете го штитникот тип 27.

Најдобри резултати при грубо брусење се добиваат кога машината ќе се постави на агол од 30° до 40°. Движете ја машината нанапред и наназад со умерен притисок. На овој начин, работниот материјал нема да се прегрее, изгуби боја или добие вглабнатини.

Сечење камен

Машината смее да се користи единствено за суво сечење. За сечење камен, најдобро

е да се користи дијамантски резен диск.

Ракувајте со машината единствено со дополнителна маска за заштита од прав.

Совет при ракување

Бидете внимателни кога сечете дупки во структурни ѕидови. Дупките во структурни ѕидови се предмет на посебни, национални регулативи.

Овие регулативи мора да се почитуваат без разлика на околностите. Пред отпочнување со работа, консултирајте се со одговорниот инженер, архитект или надзорник на изградбата.

Употреба на ламеластни дискови



ПРЕДУПРЕДУВАЊЕ: Натрпување метален прав. Долготрајна употреба на ламеластни дискови при работа со метал може да доведе до зголемена можност за електричен удар. За да го намалите овој ризик, пред

употреба вметнете заштитна диференцијална (FID) склопка и чистете ги секојдневно отворите за вентилација со вдување на сув компримиран воздух во отворите за вентилација, во склад со долу наведените упатства за одржување.

очите и маска против прав кога ја извршувате оваа работа.



ПРЕДУПРЕДУВАЊЕ: Никога не употребувајте растворувачи или други силни хемикалии за чистење на не-металните делови од алатката. Овие хемикалии можат да ги ослабнат материјалите што се употребени за изработка на овие делови. Употребувајте крпа што е навлажнета само со вода и благ сапун. Никога не дозволувајте било каква течност да навлезе во алатката; никогаш не потопувајте било кој дел од алатката во течност.

ОДРЖУВАЊЕ

Вашата DeWALT електрична алатка е направена да работи долго време со минимално одржување. Постојаното работење на задоволително ниво зависи од правилната грижа за алатката и редовното чистење.



ПРЕДУПРЕДУВАЊЕ: За да го намалите ризикот од сериозни повреди, исклучете ја алатката и извадете го приклучокот од изворот на струја пред да вршите подесувања или пред да монтирате и одстранувате додатоци. Пред повторно да ја приклучите алатката, притиснете и ослободете го копчето за вклучување за да се осигурате дека алатката е исклучена.

Изборни додатоци



ПРЕДУПРЕДУВАЊЕ: Бидејќи додатоци, освен оние кои се во понудата на DeWALT, не се тестирани со овој производ, употребата на таквите додатоци со оваа алатка може да биде опасна. За да го намалите ризикот од повреди, со овој производ употребувајте само додатоци препорачани од страна на DeWALT.

Истрошени четки

Моторот автоматски ќе се исклучи и со тоа ќе значи дека графитните четкички се скоро истрошени и дека на алатката и е потребно сервисирање. Графитните четкички не може да ги менува корисникот. Носете ја алатката кај овластен сервисер на DeWALT.



Подмачкување

На вашата електрична алатка не е потребно дополнително подмачкување.



Чистење



ПРЕДУПРЕДУВАЊЕ: Издувајте ги нечистотијата и правта од главното куќиште со сув воздух кога нечистотијата ќе се собере околу отворите за влез на воздух. Носете квалитетна заштита за

Прашајте го продавачот за дополнителни информации во врска со употребата на соодветните додатоци.

	Макс. [mm]			Мин. ротација [мин. ⁻¹]	Периферна брзина [m/s]	Должина на дупка со навој [mm]
	D	b	d			
	115	6	22,23	11 800	80	-
	125	6	22,23	11 800	80	-
	115	-	-	11 800	80	-
	125	-	-	11 800	80	-
	75	30	M14	11 800	45	16,0
	115	12	M14	11 800	80	16,0
	125	12	M14	11 800	80	16,0

Заштита на животната средина



Одвоено собирање. Овој производ не смее да се фрла со останатиот отпад од домаќинството.

Доколку еден ден заклучите дека вашиот DEWALT производ треба да биде заменет или дека повеќе не ви е од корист, не го фрлајте со отпадот од домаќинството. Овозможете да биде одвоено собран.



Одвоеното собирање на употребени производи и пакувања овозможува материјалите да бидат рециклирани и повторно употребени.











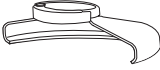

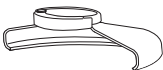

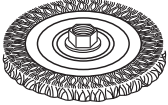
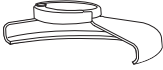

Повторното употребување на рециклирани материјали помага во спречувањето на загадувањето на животната средина и ја намалува побарувачката на суровини.

Локалните прописи можеби овозможуваат одвоено собирање на електрични производи за домаќинство од страна на локалните отпади или продавачите при набавка на нов производ.

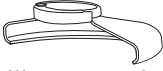

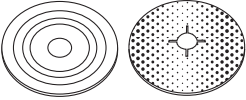
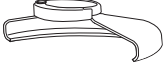



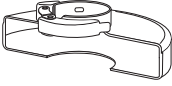

DEWALT има објекти за собирање и рециклирање на DEWALT производи кога тие ќе го достигнат крајот на работниот век. За ја искористите оваа услуга, ве молиме да го вратите производот кај било кој овластен сервисер кој ќе го собере во ваше име.

Можете да ја најдете адресата на најблискиот овластен сервисер доколку стапите во контакт со локалното претставништво на DEWALT преку адресата назначена во оваа упатство. Постои и друга можност: списокот на овластени сервисери на DEWALT и сите детали за нашите услуги после купувањето можат да се најдат на интернет на: www.2helpU.com.

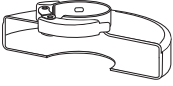
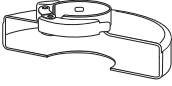
ТАБЕЛА СО ДОДАТОЦИ ЗА БРУСЕЊЕ И СЕЧЕЊЕ

Тип на штитник	Додаток	Опис	Како се монтира брусилката
 <p>ШТИТНИК ТИП 27</p>		<p>Брусен диск со вдлабнат центар</p>	 <p>Штитник тип 27</p>
		<p>Ламеласто тркало</p>	 <p>Внатрешна прирабница</p>
		<p>Тркала со челични влакна</p>	  <p>Тркало со вдлабнат центар тип 27</p>  <p>Навртка со навој</p>
		<p>Тркала со челични влакна со навртка</p>	 <p>Штитник тип 27</p>  <p>Тркало со челични влакна</p>
		<p>Чашка за челични влакна и навртка</p>	 <p>Штитник тип 27</p>  <p>Челична четка</p>
		<p>Внатрешна подлога/шмиргла</p>	 <p>Штитник тип 27</p>  <p>Гумена подлога</p>  <p>Диск за шмирглање</p>  <p>Навртка</p>

ТАБЕЛА НА ДОДАТОЦИ ЗА БРУСЕЊЕ И СЕЧЕЊЕ (содр.)

<i>Тип на штитник</i>	<i>Додаток</i>	<i>Опис</i>	<i>Како се монтира брусилката</i>
 <p>ШТИТНИК ТИП 1</p>		<p>Резен диск за градежништво, зацврстен</p>	 <p>Штитник тип 1</p>
 <p>ШТИТНИК ТИП 1</p> <p>ИЛИ</p>  <p>ШТИТНИК ТИП 27</p>		<p>Дијамантски резни тркала</p>	 <p>Внатрешна прирабница</p>  <p>Резно тркало</p>  <p>Навртка</p>