

# **DEWALT®**

**DWE4205**

**DWE4206**

**DWE4207**

**DWE4214**

**DWE4215**

**DWE4216**

**DWE4217**

**DWE4227**

**DWE4235**

**DWE4237**

**DWE4238**

**DWE4246**

**DWE4257**

**[www.DEWALT.com](http://www.DEWALT.com)**

---

English (**original instructions**)

3

---

Русский (*перевод с оригинала*)

17

---

Англійська (*оригінальні інструкції*)

38

---

Fig. A

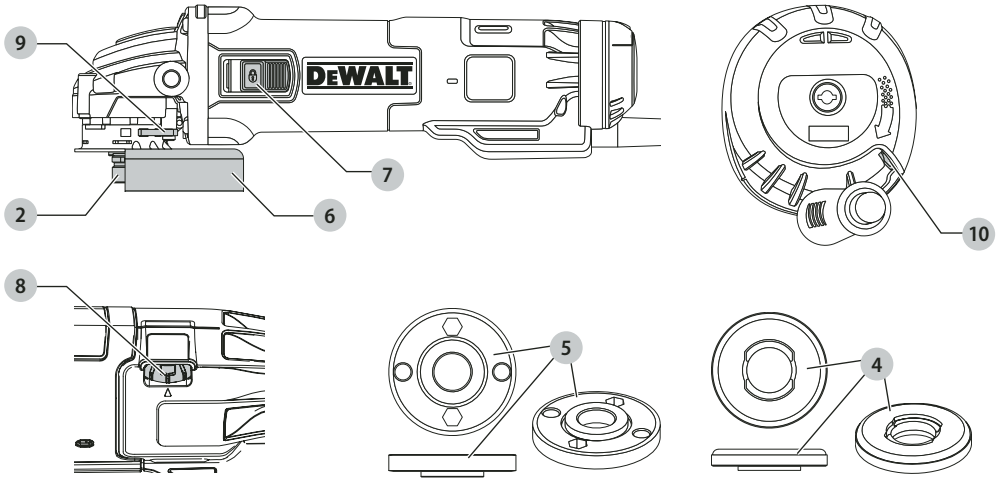

Fig. B

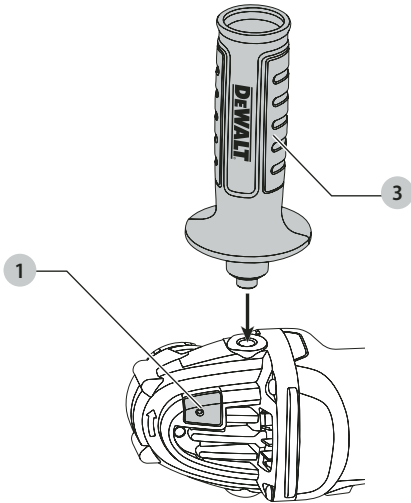

Fig. C

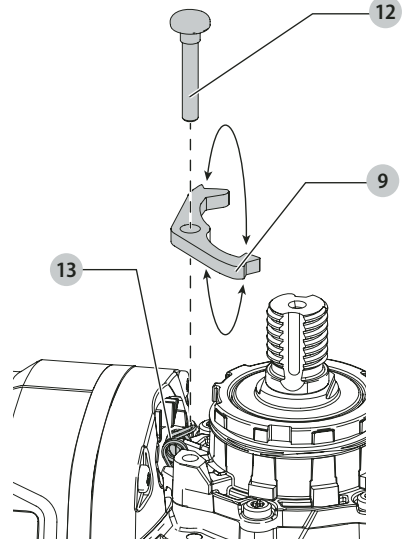

Fig. D

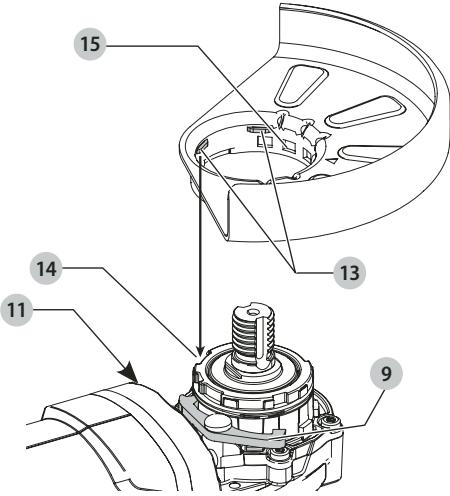

Fig. E

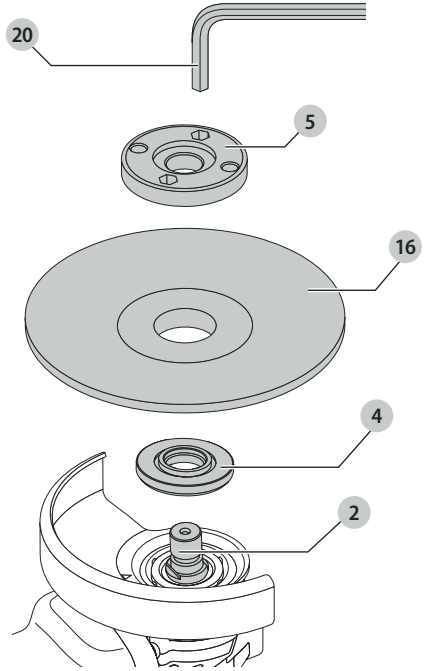

Fig. F

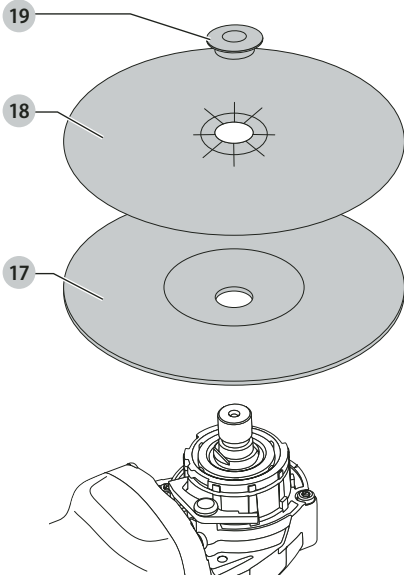
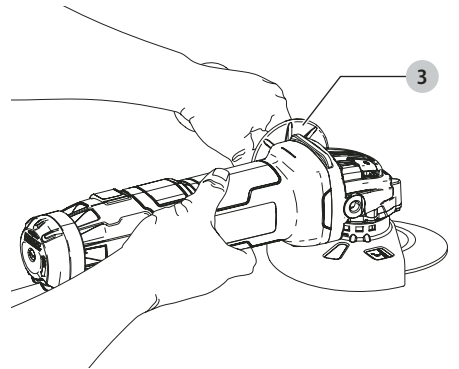

Fig. G



# SMALL ANGLE GRINDERS

## DWE4205, DWE4206, DWE4207, DWE4214, DWE4215, DWE4216, DWE4217, DWE4227, DWE4235, DWE4237, DWE4238, DWE4246, DWE4257

### Congratulations!

You have chosen a DeWALT tool. Years of experience, thorough product development and innovation make DeWALT one of the most reliable partners for professional power tool users.

### Technical Data

		DWE4205 QS	DWE4206 QS/LX	DWE4207 QS/LX	DWE4214	DWE4215	DWE4216	DWE4217
Voltage	V <sub>AC</sub>	230	230/115	230/115	230	230	230	230
Type		3	3	3	3	3	3	3
Power input	W	1010	1010	1010	1200	1200	1200	1200
No-load speed	min <sup>-1</sup>	11 000	11,000	11,000	11,000	11,000	11,000	11,000
Rated speed	min <sup>-1</sup>	11 000	11,000	11,000	11,500	11,500	11,000	11,000
Wheel diameter	mm	125	115	125	115	115	115	125
Wheel thickness (max)	mm	6,0	6,0	6,0	6,0	6,0	6,0	6,0
Spindle diameter		M14	M14	M14	M14	M14	M14	M14
Spindle length	mm	18.5	18.5	18.5	18.5	18.5	18.5	18.5
Weight	kg	1.85*	1.85*	1.85*	1.85*	1.85*	1.85*	1.85*
* weight includes side handle and guard								
Noise and vibration total values (triaux vector sum) according to EN 60745-2-3:								
L <sub>PA</sub> (emission sound pressure level)	dB(A)	92.0	92.0	92.0	92.0	92.0	92.0	92.0
L <sub>WA</sub> (sound power level)	dB(A)	103.0	103.0	103.0	103.0	103.0	103.0	103.0
K (uncertainty for the given sound level)	dB(A)	3	3	3	3	3	3	3
Surface grinding								
Vibration emission value a <sub>h,AG</sub> =	m/s <sup>2</sup>	8.3	8.3	8.3	8.3	8.3	8.3	8.3
Uncertainty K =	m/s <sup>2</sup>	1.5	1.5	1.5	1.5	1.5	1.5	1.5
Disc sanding								
Vibration emission value a <sub>h,DS</sub> =	m/s <sup>2</sup>	<2.5	3.0	3.0	3.0	3.0	3.0	3.0
Uncertainty K =	m/s <sup>2</sup>	1.5	1.5	1.5	1.5	1.5	1.5	1.5

**CAUTION:** Working with the wire brush or the abrasive cutting can lead to different vibration levels!

The vibration emission level given in this information sheet has been measured in accordance with a standardised test given in EN60745 and may be used to compare one tool with another. It may be used for a preliminary assessment of exposure.

**WARNING:** The declared vibration emission level represents the main applications of the tool. However if the tool is used for different applications, with different accessories or poorly maintained, the vibration emission may differ. This may significantly increase the exposure level over the total working period.

An estimation of the level of exposure to vibration should also take into account the times when the tool is switched off or when it is running but not actually doing the job. This may significantly reduce the exposure level over the total working period.

Identify additional safety measures to protect the operator from the effects of vibration such as: maintain the tool and the accessories, keep the hands warm, organisation of work patterns.

		DWE4227	DWE4235	DWE4237	DWE4238	DWE4246	DWE4257
Voltage	V <sub>AC</sub>	230	230	230	230	230	230
Type		3	3	3	1	1	1
Power input	W	1200	1400	1400	1400	1200	1500
No-load speed	min <sup>-1</sup>	11000	11500	11500	9300	2800-10000	2800-10000
Rated speed	min <sup>-1</sup>	11000	11500	11500	9300	10000	10000
Wheel diameter	mm	125	125	125	150	115	125
Wheel thickness (max)	mm	6.0	6.0	6.0	6.0	6.0	6.0
Spindle diameter		M14	M14	M14	M14	M14	M14
Spindle length	mm	18.5	18.5	18.5	18.5	20.1	20.1
Weight	kg	1.85*	1.85*	1.85*	2.5*	2.5*	2.5*
* weight includes side handle and guard							
Noise and vibration total values (triax vector sum) according to EN 60745-2-3:							
L <sub>PA</sub> (emission sound pressure level)	dB(A)	92.0	92.0	92.0	92.0	92.0	92.0
L <sub>WA</sub> (sound power level)	dB(A)	103.0	103.0	103.0	103.0	103.0	103.0
K (uncertainty for the given sound level)	dB(A)	3	3	3	3	3	3
Surface grinding							
Vibration emission value a <sub>h,AG</sub> =	m/s <sup>2</sup>	8.3	8.3	8.3	8.3	8.3	8.3
Uncertainty K =	m/s <sup>2</sup>	1.5	1.5	1.5	1.5	1.5	1.5
Disc sanding							
Vibration emission value a <sub>h,DS</sub> =	m/s <sup>2</sup>	3.0	3.0	3.0	–	3.0	3.0
Uncertainty K =	m/s <sup>2</sup>	1.5	1.5	1.5	–	1.5	1.5

 **CAUTION:** Working with the wire brush or the abrasive cutting can lead to different vibration levels!

## EC-Declaration of Conformity Machinery Directive



### Small Angle Grinders

**DWE4205, DWE4206, DWE4207, DWE4214, DWE4215, DWE4216, DWE4217, DWE4227, DWE4235, DWE4237, DWE4238, DWE4246, DWE4257**

DEWALT declares that these products described under

**Technical Data** are in compliance with:

2006/42/EC, EN60745-1:2009+A11:2009, EN60745-2-3:2011+A2:2013+A11:2014 +A12:2014+A13:2015.

These products also comply with Directive 2014/30/EU and 2011/65/EU. For more information, please contact DEWALT at the following address or refer to the back of the manual.

The undersigned is responsible for compilation of the technical file and makes this declaration on behalf of DEWALT.

Markus Rempel  
Director Engineering  
DEWALT, Richard-Klinger-Straße 11,  
D-65510, Idstein, Germany  
07.06.2018



**WARNING:** To reduce the risk of injury, read the instruction manual.

## Definitions: Safety Guidelines

The definitions below describe the level of severity for each signal word. Please read the manual and pay attention to these symbols.



**DANGER:** Indicates an imminently hazardous situation which, if not avoided, **will** result in **death or serious injury**.



**WARNING:** Indicates a potentially hazardous situation which, if not avoided, **could** result in **death or serious injury**.



**CAUTION:** Indicates a potentially hazardous situation which, if not avoided, **may** result in **minor or moderate injury**.

**NOTICE:** Indicates a practice **not related to personal injury** which, if not avoided, **may** result in **property damage**.



Denotes risk of electric shock.



Denotes risk of fire.

## General Power Tool Safety Warnings



**WARNING: Read all safety warnings and all instructions.** Failure to follow the warnings and instructions may result in electric shock, fire and/or serious injury.

### SAVE ALL WARNINGS AND INSTRUCTIONS FOR FUTURE REFERENCE

The term "power tool" in the warnings refers to your mains-operated (corded) power tool or battery-operated (cordless) power tool.

#### 1) Work area safety

- Keep work area clean and well lit.** Cluttered or dark areas invite accidents.
- Do not operate power tools in explosive atmospheres, such as in the presence of flammable liquids, gases or dust.** Power tools create sparks which may ignite the dust or fumes.
- Keep children and bystanders away while operating a power tool.** Distractions can cause you to lose control.

#### 2) Electrical safety

- Power tool plugs must match the outlet. Never modify the plug in any way. Do not use any adapter plugs with earthed (grounded) power tools.** Unmodified plugs and matching outlets will reduce risk of electric shock.
- Avoid body contact with earthed or grounded surfaces such as pipes, radiators, ranges and refrigerators.** There is an increased risk of electric shock if your body is earthed or grounded.
- Do not expose power tools to rain or wet conditions.** Water entering a power tool will increase the risk of electric shock.
- Do not abuse the cord. Never use the cord for carrying, pulling or unplugging the power tool. Keep cord away from heat, oil, sharp edges or moving parts.** Damaged or entangled cords increase the risk of electric shock.
- When operating a power tool outdoors, use an extension cord suitable for outdoor use.** Use of a cord suitable for outdoor use reduces the risk of electric shock.
- If operating a power tool in a damp location is unavoidable, use a residual current device (RCD) protected supply.** Use of an RCD reduces the risk of electric shock.

#### 3) Personal safety

- Stay alert, watch what you are doing and use common sense when operating a power tool. Do not use a power tool while you are tired or under the influence of drugs, alcohol or medication.** A moment

of inattention while operating power tools may result in serious personal injury.

- Use personal protective equipment. Always wear eye protection.** Protective equipment such as dust mask, non-skid safety shoes, hard hat, or hearing protection used for appropriate conditions will reduce personal injuries.
- Prevent unintentional starting. Ensure the switch is in the off position before connecting to power source and/or battery pack, picking up or carrying the tool.** Carrying power tools with your finger on the switch or energising power tools that have the switch on invites accidents.
- Remove any adjusting key or wrench before turning the power tool on.** A wrench or a key left attached to a rotating part of the power tool may result in personal injury.
- Do not overreach. Keep proper footing and balance at all times.** This enables better control of the power tool in unexpected situations.
- Dress properly. Do not wear loose clothing or jewellery. Keep your hair, clothing and gloves away from moving parts.** Loose clothes, jewellery or long hair can be caught in moving parts.
- If devices are provided for the connection of dust extraction and collection facilities, ensure these are connected and properly used.** Use of dust collection can reduce dust-related hazards.

#### 4) Power tool use and care

- Do not force the power tool. Use the correct power tool for your application.** The correct power tool will do the job better and safer at the rate for which it was designed.
- Do not use the power tool if the switch does not turn it on and off.** Any power tool that cannot be controlled with the switch is dangerous and must be repaired.
- Disconnect the plug from the power source and/or the battery pack from the power tool before making any adjustments, changing accessories, or storing power tools.** Such preventive safety measures reduce the risk of starting the power tool accidentally.
- Store idle power tools out of the reach of children and do not allow persons unfamiliar with the power tool or these instructions to operate the power tool.** Power tools are dangerous in the hands of untrained users.
- Maintain power tools. Check for misalignment or binding of moving parts, breakage of parts and any other condition that may affect the power tool's operation. If damaged, have the power tool repaired before use.** Many accidents are caused by poorly maintained power tools.
- Keep cutting tools sharp and clean.** Properly maintained cutting tools with sharp cutting edges are less likely to bind and are easier to control.
- Use the power tool, accessories and tool bits etc., in accordance with these instructions taking into**

*account the working conditions and the work to be performed. Use of the power tool for operations different from those intended could result in a hazardous situation.*

## 5) Service

- a) *Have your power tool serviced by a qualified repair person using only identical replacement parts. This will ensure that the safety of the power tool is maintained.*

## ADDITIONAL SPECIFIC SAFETY RULES

### Safety Instructions for All Operations

- a) *This power tool is intended to function as a grinder, sander (DWE4238 is excluded), wire brush or cut-off tool. Read all safety warnings, instructions, illustrations and specifications provided with this power tool. Failure to follow all instructions listed below may result in electric shock, fire and/or serious injury.*
- b) *Operations such as polishing and sanding (DWE4238) are not recommended to be performed with this power tool. Operations for which the power tool was not designed may create a hazard and cause personal injury.*
- c) *Do not use accessories which are not specifically designed and recommended by the tool manufacturer. Just because the accessory can be attached to your power tool, it does not assure safe operation.*
- d) *The rated speed of the accessory must be at least equal to the maximum speed marked on the power tool. Accessories running faster than their rated speed can break and fly apart.*
- e) *The outside diameter and the thickness of your accessory must be within the capacity rating of your power tool. Incorrectly sized accessories can not be adequately guarded or controlled.*
- f) *Threaded mounting of accessories must match the grinder spindle thread. For accessories mounted by flanges, the arbour hole of the accessory must fit the locating diameter of the flange. Accessories that do not match the mounting hardware of the power tool will run out of balance, vibrate excessively and may cause loss of control.*
- g) *Do not use a damaged accessory. Before each use inspect the accessory such as abrasive wheel for chips and cracks, backing pad for cracks, tear or excess wear, wire brush for loose or cracked wires. If power tool or accessory is dropped, inspect for damage or install an undamaged accessory. After inspecting and installing an accessory, position yourself and bystanders away from the plane of the rotating accessory and run the power tool at maximum no-load speed for one minute. Damaged accessories will normally break apart during this test time.*
- h) *Wear personal protective equipment. Depending on application, use face shield, safety goggles or safety glasses. As appropriate, wear dust mask, hearing*
- protectors, gloves and workshop apron capable of stopping small abrasive or workpiece fragments. The eye protection must be capable of stopping flying debris generated by various operations. The dust mask or respirator must be capable of filtering particles generated by your operation. Prolonged exposure to high intensity noise may cause hearing loss.*
- i) *Keep bystanders a safe distance away from work area. Anyone entering the work area must wear personal protective equipment. Fragments of workpiece or of a broken accessory may fly away and cause injury beyond immediate area of operation.*
- j) *Hold the power tool by insulated gripping surfaces only, when performing an operation where the cutting accessory may contact hidden wiring or its own cord. Cutting accessory contacting a "live" wire may make exposed metal parts of the power tool "live" and could give the operator an electrical shock.*
- k) *Position the cord clear of the spinning accessory. If you lose control, the cord may be cut or snagged and your hand or arm may be pulled into the spinning accessory.*
- l) *Never lay the power tool down until the accessory has come to a complete stop. The spinning accessory may grab the surface and pull the power tool out of your control.*
- m) *Do not run the power tool while carrying it at your side. Accidental contact with the spinning accessory could snag your clothing, pulling the accessory into your body.*
- n) *Regularly clean the power tool's air vents. The motor's fan will draw the dust inside the housing and excessive accumulation of powdered metal may cause electrical hazards.*
- o) *Do not operate the power tool near flammable materials. Sparks could ignite these materials.*
- p) *Do not use accessories that require liquid coolants. Using water or other liquid coolants may result in electrocution or shock.*
- q) *Do not use Type 11 (flaring cup) wheels on this tool. Using inappropriate accessories can result in injury.*
- r) *Always use side handle. Tighten the handle securely. The side handle should always be used to maintain control of the tool at all times.*

## FURTHER SAFETY INSTRUCTIONS FOR ALL OPERATIONS

### Causes and Operator Prevention of Kickback

*Kickback is a sudden reaction to a pinched or snagged rotating wheel, backing pad, brush or any other accessory. Pinching or snagging causes rapid stalling of the rotating accessory which in turn causes the uncontrolled power tool to be forced in the direction opposite of the accessory's rotation at the point of the binding.*



For example, if an abrasive wheel is snagged or pinched by the workpiece, the edge of the wheel that is entering into the pinch point can dig into the surface of the material causing the wheel to climb out or kick out. The wheel may either jump toward or away from the operator, depending on direction of the wheel's movement at the point of pinching. Abrasive wheels may also break under these conditions.

Kickback is the result of tool misuse and/or incorrect operating procedures or conditions and can be avoided by taking proper precautions as given below:

- a) **Maintain a firm grip on the power tool and position your body and arm to allow you to resist kickback forces. Always use auxiliary handle, if provided, for maximum control over kickback or torque reaction during start up.** The operator can control torque reaction or kickback forces, if proper precautions are taken.
- b) **Never place your hand near the rotating accessory.** Accessory may kickback over your hand.
- c) **Do not position your body in the area where power tool will move if kickback occurs.** Kickback will propel the tool in direction opposite to the wheel's movement at the point of snagging.
- d) **Use special care when working corners, sharp edges etc. Avoid bouncing and snagging the accessory.** Corners, sharp edges or bouncing have a tendency to snag the rotating accessory and cause loss of control or kickback.
- e) **Do not attach a saw chain woodcarving blade or toothed saw blade.** Such blades create frequent kickback and loss of control.

## Safety Warnings Specific for Grinding and Abrasive Cutting-Off Operations

- a) **Use only wheel types that are recommended for your power tool and the specific guard designed for the selected wheel.** Wheels for which the power tool was not designed cannot be adequately guarded and are unsafe.
- b) **The grinding surface of centre depressed wheels must be mounted below the plane of the guard lip.** An improperly mounted wheel that projects through the plane of the guard lip cannot be adequately protected.
- c) **The guard must be securely attached to the power tool and positioned for maximum safety, so the least amount of wheel is exposed towards the operator.** The guard helps to protect the operator from broken wheel fragments, accidental contact with wheel and sparks that could ignite clothing.
- d) **Wheels must be used only for recommended applications. For example: do not grind with the side of cut-off wheel.** Abrasive cut-off wheels are intended for peripheral grinding, side forces applied to these wheels may cause them to shatter.
- e) **Always use undamaged wheel flanges that are of correct size and shape for your selected wheel.** Proper wheel flanges support the wheel thus reducing the

possibility of wheel breakage. Flanges for cut-off wheels may be different from grinding wheel flanges.

- f) **Do not use worn down wheels from larger power tools.** Wheel intended for larger power tool is not suitable for the higher speed of a smaller tool and may burst.

## Additional Safety Warnings Specific for Abrasive Cutting-Off Operations

- a) **Do not "jam" the cut-off wheel or apply excessive pressure. Do not attempt to make an excessive depth of cut.** Overstressing the wheel increases the loading and susceptibility to twisting or binding of the wheel in the cut and the possibility of kickback or wheel breakage.
- b) **Do not position your body in line with and behind the rotating wheel.** When the wheel, at the point of operations, is moving away from your body, the possible kickback may propel the spinning wheel and the power tool directly at you.
- c) **When wheel is binding or when interrupting a cut for any reason, switch off the power tool and hold the power tool motionless until the wheel comes to a complete stop. Never attempt to remove the cut-off wheel from the cut while the wheel is in motion otherwise kickback may occur.** Investigate and take corrective action to eliminate the cause of wheel binding.
- d) **Do not restart the cutting operation in the workpiece. Let the wheel reach full speed and carefully re-enter the cut.** The wheel may bind, walk up or kickback if the power tool is restarted in the workpiece.
- e) **Support panels or any oversized workpiece to minimize the risk of wheel pinching and kickback.** Large workpieces tend to sag under their own weight. Supports must be placed under the workpiece near the line of cut and near the edge of the workpiece on both sides of the wheel.
- f) **Use extra caution when making a "pocket cut" into existing walls or other blind areas.** The protruding wheel may cut gas or water pipes, electrical wiring or objects that can cause kickback.

## Safety Warnings Specific for Sanding Operations

- a) **Do not use excessively oversized sanding disc paper. Follow manufacturer's recommendations, when selecting sanding paper.** Larger sanding paper extending beyond the sanding pad presents a laceration hazard and may cause snagging, tearing of the disc or kickback.

## Safety Warnings Specific for Wire Brushing Operations

- a) **Be aware that wire bristles are thrown by the brush even during ordinary operation. Do not overstress the wires by applying excessive load to the brush.**

The wire bristles can easily penetrate light clothing and/or skin.

- b) **If the use of a guard is recommended for wire brushing, do not allow any interference of the wire wheel or brush with the guard.** Wire wheel or brush may expand in diameter due to work and centrifugal forces.

## Additional Safety Rules for Grinders

- Threaded mounting of accessories must match the grinder spindle thread. For accessories mounted by flanges, the arbor hole of the accessory must fit the locating diameter of the flange. Accessories that do not match the mounting hardware of the power tool will run out of balance, vibrate excessively and may cause loss of control.
- The grinding surface of the centre depressed wheels must be mounted below the plane of the guard lip. An improperly mounted wheel that projects through the plane of the guard lip cannot be adequately protected.



**WARNING:** We recommend the use of a residual current device with a residual current rating of 30mA or less.

## Residual Risks

In spite of the application of the relevant safety regulations and the implementation of safety devices, certain residual risks cannot be avoided. These are:

- Impairment of hearing.
- Risk of personal injury due to flying particles.
- Risk of burns due to accessories becoming hot during operation.
- Risk of personal injury due to prolonged use.
- Risk of dust from hazardous substances.

## Electrical Safety

The electric motor has been designed for one voltage only. Always check that the power supply corresponds to the voltage on the rating plate.



Your DEWALT tool is double insulated in accordance with EN60745; therefore no earth wire is required.

If the supply cord is damaged, it must be replaced by a specially prepared cord available through the DEWALT service organisation.

## Mains Plug Replacement (U.K. & Ireland Only)

If a new mains plug needs to be fitted:

- Safely dispose of the old plug.
- Connect the brown lead to the live terminal in the plug.
- Connect the blue lead to the neutral terminal.



**WARNING:** No connection is to be made to the earth terminal.

Follow the fitting instructions supplied with good quality plugs. Recommended fuse: 13 A.

## Using an Extension Cable

An extension cord should not be used unless absolutely necessary. Use an approved extension cable suitable for the power input of your charger (see **Technical Data**). The minimum conductor size is 1.5 mm<sup>2</sup>; the maximum length is 30 m.

When using a cable reel, always unwind the cable completely.

## Package Contents

The package contains:

- Angle grinder
  - Guard
  - Side handle
  - Backing flange
  - Threaded clamp nut
  - Keyless clamp nut (DWE4246, DWE4257)
  - Hex key
  - Instruction manual
- Check for damage to the tool, parts or accessories which may have occurred during transport.
  - Take the time to thoroughly read and understand this manual prior to operation.

## Markings on Tool

The following pictograms are shown on the tool:



Read instruction manual before use.



Wear ear protection.



Wear eye protection.

## Date Code Position (Fig. D)

The date code **11**, which also includes the year of manufacture, is printed into the housing.

Example:

2018 XX XX

Year of Manufacture

## Description (Fig. A, B)



**WARNING:** Never modify the power tool or any part of it. Damage or personal injury could result.

- Spindle lock button
- Spindle
- Side handle
- Backing flange
- Clamp nut
- Guard
- Slider switch
- Variable speed dial (DWE4246, DWE4257)
- Guard release lever
- Dust ejection system

## Intended Use

Your heavy-duty small angle grinder has been designed for professional grinding, sanding (DWE4238 is excluded), wire brushing and cutting applications.

**DO NOT** use grinding wheels other than centre depressed wheels and flap discs.

**DO NOT** use under wet conditions or in the presence of flammable liquids or gases.

Your heavy-duty angle grinder is a professional power tool.

**DO NOT** let children come into contact with the tool.

Supervision is required when inexperienced operators use this tool.

- **Young children and the infirm.** This appliance is not intended for use by young children or infirm persons without supervision.
- This product is not intended for use by persons (including children) suffering from diminished physical, sensory or mental abilities; lack of experience, knowledge or skills unless they are supervised by a person responsible for their safety. Children should never be left alone with this product.

## Anti-vibration Side Handle

The anti-vibration side handle offers added comfort by absorbing the vibrations caused by the tool.

## Dust Ejection System (Fig. A)

The dust ejection system **10** prevents dust pile-up around the guard and motor inlet, and minimises the amount of dust entering the motor housing.

## Soft Start Feature

DWE4206, DWE4207, DWE4216, DWE4217, DWE4227, DWE4237, DWE4238, DWE4246, DWE4257

The soft start feature allows a slow speed build-up to avoid an initial jerk when starting. This feature is particularly useful when working in confined spaces.

## No-Volt

DWE4206, DWE4207, DWE4216, DWE4217, DWE4227, DWE4237, DWE4238, DWE4246, DWE4257

The No-volt function stops the grinder restarting without the switch being cycled if there is a break in the power supply.

## Electronic Clutch

DWE4227, DWE4246, DWE4257

The electronic torque limiting clutch reduces the maximum torque reaction transmitted to the operator in case of jamming of a disc. This feature also prevents the gearing and electric motor from stalling. The torque limiting clutch has been factory-set and cannot be adjusted.

## ASSEMBLY AND ADJUSTMENTS

**WARNING:** To reduce the risk of serious personal injury, turn tool off and disconnect tool from power source before making any adjustments or removing/installing attachments or accessories. Be sure the

trigger switch is in the OFF position. An accidental start-up can cause injury.

## Attaching Side Handle (Fig. B)

**WARNING:** Before using the tool, check that the handle is tightened securely.

Screw the side handle **3** tightly into one of the holes on either side of the gear case. The side handle should always be used to maintain control of the tool at all times.

## Guards

**CAUTION:** Guards must be used with all grinding wheels, cutting wheels, sanding flap discs, wire brushes, and wire wheels. The tool may be used without a guard only when sanding with conventional sanding discs. Refer to Figure A to see guards provided with the unit. Some applications may require purchasing the correct guard from your local dealer or authorized service centre.

**NOTE:** Edge grinding and cutting can be performed with Type 27 wheels designed and specified for this purpose; 6.35 mm thick wheels are designed for surface grinding while thinner Type 27 wheels need to be examined for the manufacturer's label to see if they can be used for surface grinding or only edge grinding/cutting. A Type 1 guard must be used for any wheel where surface grinding is forbidden. Cutting can also be performed by using a Type 41 wheel and a Type 1 guard.

**NOTE:** See the **Grinding and Cutting Accessory Chart** to select the proper guard / accessory combination.

## Adjusting and Mounting Guard (Fig. C, D)

**CAUTION:** Turn unit off and unplug the tool before making any adjustments or removing or installing attachments or accessories.

**CAUTION:** BEFORE operating the tool, identify which guard adjustment option your tool is set to.

### Adjustment Options

For guard adjustment, the guard release lever **9** engages one of the alignment holes **15** on the guard collar using a ratcheting feature. Your grinder offers two options for this adjustment.

- **One-Touch™:** In this position the engaging face is slanted and will ride over to the next alignment hole when guard is rotated in a clockwise direction (spindle facing user) but self-locks in the anti-clockwise direction.
- **Two-Touch™:** In this position the engaging face is straight and squared off. It will NOT ride over to the next alignment hole unless guard release lever is pressed and held while simultaneously rotating the guard in either a clockwise or anti-clockwise direction (spindle facing user).



One-Touch™



Two-Touch™

## Setting Guard Adjustment Options

To adjust the guard release lever **9** for desired adjustment option:

1. Remove screw **12** using a T20 bit.
2. Remove the guard release lever taking note of the spring position. Choose the end of the lever for the desired adjustment option. One-touch will use the slanted end of the lever **9** to engage the alignment holes **15** on the guard collar. Two-touch will use the squared end to engage the alignment holes **15** on the guard collar.
3. Replace the lever, positioning the chosen end under the spring **13**. Ensure the lever is in proper contact with the spring.
4. Replace screw and torque to 2.0-3.0N-m. Ensure proper installation with spring return function by depressing guard release lever **9**.

## Mounting Guard (Fig. D)



**CAUTION:** Prior to mounting guard, ensure the screw, lever, and spring are fitted correctly before mounting the guard.

1. With the spindle facing the operator, press and hold the guard release lever **9**.
2. Align the lugs **13** on the guard with the slots **14** on the gear case.
3. Push the guard down until the guard lugs engage and rotate them in the groove on the gear case hub. Release the guard release lever.
4. To position the guard:

**One-Touch™:** Rotate the guard clockwise into the desired working position. Press and hold the guard release lever **9** release lever to rotate the guard in the anti-clockwise direction.

**Two-Touch™:** Press and hold the guard release lever **9**. Rotate the guard clockwise or anti-clockwise into the desired working position.

**NOTE:** The guard body should be positioned between the spindle and the operator to provide maximum operator protection.

The guard release lever should snap into one of the alignment holes **15** on the guard collar. This ensures that the guard is secure.

5. To remove the guard, follow steps 1–3 of these instructions in reverse.

## Flanges and Wheels

### Mounting Non-Hubbed Wheels (Fig. E)



**WARNING:** Failure to properly seat the flange/ clamp nut/ wheel could result in serious injury (or damage to the tool or wheel).



**CAUTION:** Included flanges must be used with depressed centre Type 27 and Type 42 grinding wheels and Type 41 cutting wheels. See the **Grinding and Cutting Accessory Chart** for more information.



**WARNING:** A closed, two-sided cutting wheel guard is required when using cutting wheels.



**WARNING:** Use of a damaged flange or guard or failure to use proper flange and guard can result in injury due to wheel breakage and wheel contact. See the **Grinding and Cutting Accessory Chart** for more information.

1. Place the tool on a table, guard up.
2. Install the unthreaded backing flange **4** on spindle **2** with the raised centre (pilot) facing the wheel.
3. Place wheel **16** against the backing flange, centring the wheel on the raised centre (pilot) of the backing flange.
4. While depressing the spindle lock button and with the hex depressions facing away from the wheel, thread the clamp nut **5** on spindle so that the lugs engage the two slots in the spindle.
5. While depressing the spindle lock button, tighten the clamp nut **5**:
  - a. Tighten standard clamp nut using a wrench **20**.
  - b. Tighten a keyless clampnut by hand. (Only use a keyless clampnut if it is in perfect condition.) Refer to **Package Contents** to see clampnut details.
6. To remove the wheel, depress the spindle lock button and loosen the clamp nut.

### Mounting Sanding Backing Pads (Fig. F)

**NOTE:** Use of a guard with sanding discs that use backing pads, often called fiber resin discs, is not required. Since a guard is not required for these accessories, the guard may or may not fit correctly if used.



**WARNING:** Failure to properly seat the flange/ clamp nut/ wheel could result in serious injury (or damage to the tool or wheel).



**WARNING:** Proper guard must be reinstalled for grinding wheel, cutting wheel, sanding flap disc, wire brush or wire wheel applications after sanding applications are complete.

1. Place or appropriately thread backing pad **17** on the spindle.
2. Place the sanding disc **18** on the backing pad **17**.
3. While depressing spindle lock **1**, thread clamp nut **19** on spindle, piloting the raised hub on the clamp nut into the centre of sanding disc and backing pad.
4. Tighten the clamp nut by hand. Then depress the spindle lock button while turning the sanding disc until the sanding disc and clamp nut are snug.
5. To remove the wheel, grasp and turn the backing pad and sanding pad while depressing the spindle lock button.

### Mounting and Removing Hubbed Wheels (Fig. A, B)

Hubbed wheels install directly on the M14 threaded spindle. Thread of accessory must match thread of spindle.

1. Remove backing flange by pulling away from tool.
2. Thread the wheel on the spindle **2** by hand.
3. Depress the spindle lock button **1** and use a wrench to tighten the hub of the wheel.
4. Reverse the above procedure to remove the wheel.

**NOTICE:** Failure to properly seat the wheel before turning the tool on may result in damage to the tool or the wheel.

## Mounting Wire Cup Brushes and Wire Wheels (Fig. A, B)

 **WARNING:** Failure to properly seat the flange/ clamp nut/ wheel could result in serious injury (or damage to the tool or wheel).

 **CAUTION:** To reduce the risk of personal injury, wear work gloves when handling wire brushes and wheels. They can become sharp.

 **CAUTION:** To reduce the risk of damage to the tool, wheel or brush must not touch guard when mounted or while in use. Undetectable damage could occur to the accessory, causing wires to fragment from accessory wheel or cup.

Wire cup brushes or wire wheels install directly on the threaded spindle without the use of flanges. Use only wire brushes or wheels provided with a M14 threaded hub. These accessories are available at extra cost from your local dealer or authorised service centre.

1. Place the tool on a table, guard up.
2. Thread the wheel on the spindle by hand.
3. Depress spindle lock button  and use a wrench on the hub of the wire wheel or brush to tighten the wheel.
4. To remove the wheel, reverse the above procedure.

**NOTICE:** To reduce the risk of damage to the tool, properly seat the wheel hub before turning the tool on.

## Prior to Operation

- Install the guard and appropriate disc or wheel. Do not use excessively worn discs or wheels.
- Be sure the inner and outer flange are mounted correctly. Follow the instructions given in the **Grinding and Cutting Accessory Chart**.
- Make sure the disc or wheel rotates in the direction of the arrows on the accessory and the tool.
- Do not use a damaged accessory. Before each use inspect the accessory such as abrasive wheels for chips and cracks, backing pad for cracks, tear or excess wear, wire brush for loose or cracked wires. If power tool or accessory is dropped, inspect for damage or install an undamaged accessory. After inspecting and installing an accessory, position yourself and bystanders away from the plane of the rotating accessory and run the power tool at maximum no-load speed for one minute. Damaged accessories will normally break apart during this test time.

## OPERATION

### Instructions for Use

 **WARNING:** Always observe the safety instructions and applicable regulations.

 **WARNING:** To reduce the risk of serious personal injury, turn tool off and disconnect tool from power source before making any adjustments or removing/

installing attachments or accessories. Be sure the trigger switch is in the OFF position. An accidental start-up can cause injury.

### WARNING:



- Ensure all materials to be ground or cut are secured in place.
- Secure and support the workpiece. Use clamps or a vice to hold and support the workpiece to a stable platform. It is important to clamp and support the workpiece securely to prevent movement of the workpiece and loss of control. Movement of the workpiece or loss of control may create a hazard and cause personal injury.
- **Support panels or any oversized workpiece to minimize the risk of wheel pinching and kickback.** Large workpieces tend to sag under their own weight. Supports must be placed under the workpiece near the line of cut and near the edge of the workpiece on both sides of the wheel.
- Always wear regular working gloves while operating this tool.
- The gear becomes very hot during use.
- Apply only a gentle pressure to the tool. Do not exert side pressure on the disc.
- Always install the guard and appropriate disc or wheel. Do not use excessively worn disc or wheel.
- Be sure the inner and outer flange are mounted correctly.
- Make sure the disc or wheel rotates in the direction of the arrows on the accessory and the tool.
- Avoid overloading. Should the tool become hot, let it run a few minutes under no load condition to cool the accessory. Do not touch accessories before they have cooled. The discs become very hot during use.
- Never work with the grinding cup without a suitable protection guard in place.
- Do not use the power tool with a cut-off stand.
- Never use blotters together with bonded abrasive products.
- Be aware, the wheel continues to rotate after the tools is switched off.

## Proper Hand Position (Fig. G)



**WARNING:** To reduce the risk of serious personal injury, ALWAYS use proper hand position as shown.



**WARNING:** To reduce the risk of serious personal injury, ALWAYS hold securely in anticipation of a sudden reaction.

Proper hand position requires one hand on the side handle , with the other hand on the body of the tool, as shown in Figure G.

## Variable Speed Dial (Fig. A)

### DWE4246, DWE4257

The variable speed dial offers added tool control and enables the tool to be used at optimum conditions to suit the accessory and material.

- Turn the dial **8** to the desired level. Turn the dial upward for higher speed and downwards for lower speed.

## Slider Switch (Fig. A)



**CAUTION:** Hold the side handle and body of the tool firmly to maintain control of the tool at start up and during use and until the wheel or accessory stops rotating. Make sure the wheel has come to a complete stop before laying the tool down.

**NOTE:** To reduce unexpected tool movement, do not switch the tool on or off while under load conditions. Allow the grinder to run up to full speed before touching the work surface. Lift the tool from the surface before turning the tool off. Allow the tool to stop rotating before putting it down.



**WARNING:** Before connecting the tool to a power supply, be sure the slider switch is in the off position by pressing the rear part of the switch and releasing. Ensure the slider switch is in the off position as described above after any interruption in power supply to the tool, such as the activation of a ground fault interrupter, throwing of a circuit breaker, accidental unplugging, or power failure. If the slider switch is locked on when the power is connected, the tool will start unexpectedly.

To start the tool, slide the ON/OFF slider switch **7** toward the front of the tool. To stop the tool, release the ON/OFF slider switch.

For continuous operation, slide the switch toward the front of the tool and press the forward part of the switch inward. To stop the tool while operating in continuous mode, press the rear part of the slider switch and release.

## Spindle Lock Button (Fig. B)

The spindle lock button **1** is provided to prevent the spindle from rotating when installing or removing wheels. Operate the spindle lock button only when the tool is turned off, unplugged from the power supply, and has come to a complete stop.

**NOTICE:** To reduce the risk of damage to the tool, do not engage the spindle lock while the tool is operating. Damage to the tool will result and attached accessory may spin off possibly resulting in injury.

To engage the lock, depress the spindle lock button and rotate the spindle until you are unable to rotate the spindle further.

## Surface Grinding, Sanding and

### Wire Brushing



**CAUTION:** Always use the correct guard per the instructions in this manual.



**WARNING:** Metal dust build-up. Extensive use of flap discs in metal applications can result in the increased potential for electric shock. To reduce this risk, insert an

RCD before use and clean the ventilation slots daily by blowing dry compressed air into the ventilation slots in accordance with the below maintenance instructions.

To perform work on a the surface of a workpiece:

1. Allow the tool to reach full speed before touching the tool to the work surface.
2. Apply minimum pressure to the work surface, allowing the tool to operate at high speed. Material removal rate is greatest when the tool operates at high speed.

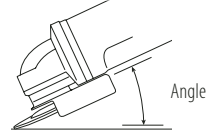

3. Maintain an appropriate angle between the tool and work surface. Refer to the chart according to particular function.

Function	Angle
Grinding	20° - 30°
Sanding with Flap Disc	5° - 10°
Sanding with Backing Pad	5° - 15°
Wire Brushing	5° - 10°

4. Maintain contact between the edge of the wheel and the work surface.
  - If grinding, sanding with flap discs or wire brushing move the tool continuously in a forward and back motion to avoid creating gouges in the work surface.
  - If sanding with a backing pad, move the tool constantly in a straight line to prevent burning and swirling of work surface.

**NOTE:** Allowing the tool to rest on the work surface without moving will damage the work piece.

5. Remove the tool from work surface before turning tool off. Allow the tool to stop rotating before laying it down.



**CAUTION:** Use extra care when working over an edge, as a sudden sharp movement of grinder may be experienced.

## Precautions To Take When Working on a Painted Workpiece

1. Sanding or wire brushing of lead based paint is NOT RECOMMENDED due to the difficulty of controlling the contaminated dust. The greatest danger of lead poisoning is to children and pregnant women.
2. Since it is difficult to identify whether or not a paint contains lead without a chemical analysis, we recommend the following precautions when sanding any paint:

### Personal Safety

1. No children or pregnant women should enter the work area where the paint sanding or wire brushing is being done until all clean up is completed.
2. A dust mask or respirator should be worn by all persons entering the work area. The filter should be replaced daily or whenever the wearer has difficulty breathing.

**NOTE:** Only those dust masks suitable for working with lead paint dust and fumes should be used. Ordinary painting masks do not offer this protection. See your local hardware dealer for the proper N.I.O.S.H. approved mask.

3. NO EATING, DRINKING or SMOKING should be done in the work area to prevent ingesting contaminated paint particles. Workers should wash and clean up BEFORE eating, drinking or smoking. Articles of food, drink, or smoking should not be left in the work area where dust would settle on them.

### Environmental Safety

1. Paint should be removed in such a manner as to minimize the amount of dust generated.
2. Areas where paint removal is occurring should be sealed with plastic sheeting of 4 mils thickness.
3. Sanding should be done in a manner to reduce tracking of paint dust outside the work area.

### Cleaning and Disposal

1. All surfaces in the work area should be vacuumed and thoroughly cleaned daily for the duration of the sanding project. Vacuum filter bags should be changed frequently.
2. Plastic drop cloths should be gathered up and disposed of along with any dust chips or other removal debris. They should be placed in sealed refuse receptacles and disposed of through regular trash pick-up procedures. During clean up, children and pregnant women should be kept away from the immediate work area.
3. All toys, washable furniture and utensils used by children should be washed thoroughly before being used again.

### Edge Grinding and Cutting



**WARNING:** Do not use edge grinding/cutting wheels for surface grinding applications because these wheels are not designed for side pressures encountered with surface grinding. Wheel breakage and injury may result.



**CAUTION:** Wheels used for edge grinding and cutting may break or kick back if they bend or twist while the tool is being used. In all edge grinding/cutting operations, the open side of the guard must be positioned away from the operator.

**NOTICE:** Edge grinding/cutting with a Type 27 wheel must be limited to shallow cutting and notching—less than 13 mm in depth when the wheel is new. Reduce the depth of cutting/notching equal to the reduction of the wheel radius as it wears down. Refer to the **Grinding and Cutting Accessory Chart** for more information. Edge grinding/cutting with a Type 41 wheel requires usage of a Type 1 guard.

1. Allow the tool to reach full speed before touching the tool to the work surface.
2. Apply minimum pressure to the work surface, allowing the tool to operate at high speed. Grinding/cutting rate is greatest when the tool operates at high speed.

3. Position yourself so that the open-underside of the wheel is facing away from you.
4. Once a cut is begun and a notch is established in the workpiece, do not change the angle of the cut. Changing the angle will cause the wheel to bend and may cause wheel breakage. Edge grinding wheels are not designed to withstand side pressures caused by bending.
5. Remove the tool from the work surface before turning the tool off. Allow the tool to stop rotating before laying it down.

### Metal Applications

When using the tool in metal applications, make sure that a residual current device (RCD) has been inserted to avoid residual risks caused by metal swarf.

If the power supply is shut off by the RCD, take the tool to an authorised DEWALT repair agent.



**WARNING:** In extreme working conditions, conductive dust can accumulate inside the machine housing when working with metal. This can result in the protective insulation in the machine becoming degraded with a potential risk of an electrical shock.

To avoid build-up of metal swarf inside the machine, we recommend to clear the ventilation slots on a daily basis. Refer to **Maintenance**.

### Cutting Metal

**For cutting with bonded abrasives, always use the guard type 1.**

When cutting, work with moderate feed, adapted to the material being cut. Do not exert pressure onto the cutting disc, tilt or oscillate the machine.

Do not reduce the speed of running down cutting discs by applying sideward pressure.

The machine must always work in an upgrinding motion. Otherwise, the danger exists of it being pushed uncontrolled out of the cut.

When cutting profiles and square bar, it is best to start at the smallest cross section.

### Rough Grinding

**Never use a cutting disc for roughing. Always use the guard type 27.**

The best roughing results are achieved when setting the machine at an angle of 30° to 40°. Move the machine back and forth with moderate pressure. In this manner, the workpiece will not become too hot, does not discolour and no grooves are formed.

### Cutting Stone

**The machine shall be used only for dry cutting.**

For cutting stone, it is best to use a diamond cutting disc. Operate the machine only with additional dust protection mask.

## Working Advice

### Exercise caution when cutting slots in structural walls.

Slots in structural walls are subject to the country-specific regulations. These regulations are to be observed under all circumstances. Before beginning work, consult the responsible structural engineer, architect or the construction supervisor.

## MAINTENANCE

Your DEWALT power tool has been designed to operate over a long period of time with a minimum of maintenance. Continuous satisfactory operation depends upon proper tool care and regular cleaning.



**WARNING:** To reduce the risk of serious personal injury, turn tool off and disconnect tool from power source before making any adjustments or removing/installing attachments or accessories. Be sure the trigger switch is in the OFF position. An accidental start-up can cause injury.

## Pop-off Brushes

The motor will be automatically shut off indicating that the carbon brushes are nearly worn out and that the tool needs servicing. The carbon brushes are not user-serviceable. Take the tool to an authorised DEWALT repair agent.



## Lubrication

Your power tool requires no additional lubrication.



## Cleaning



**WARNING:** Blow dirt and dust out of the main housing with dry air as often as dirt is seen collecting in and around the air vents. Wear approved eye protection and approved dust mask when performing this procedure.



**WARNING:** Never use solvents or other harsh chemicals for cleaning the non-metallic parts of the tool. These chemicals may weaken the materials used in these parts. Use a cloth dampened only with water and mild soap. Never let any liquid get inside the tool; never immerse any part of the tool into a liquid.

## Optional Accessories



**WARNING:** Since accessories, other than those offered by DEWALT, have not been tested with this product, use of such accessories with this tool could be hazardous. To reduce the risk of injury, only DEWALT recommended accessories should be used with this product.

Consult your dealer for further information on the appropriate accessories.

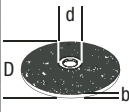
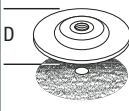
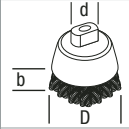
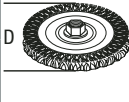
	Max. [mm]		[mm]	Min. Rotation	Peripheral speed	Threaded hole length
	D	b	d	[min. <sup>-1</sup> ]	[m/s]	[mm]
	115	6	22,23	11500	80	—
	125	6	22,23	11500	80	—
	150	6	22,23	9300	80	—
	115	—	—	11500	80	—
	125	—	—	11500	80	—
	75	30	M14	11500	45	20.0
	115	12	M14	11500	80	20.0
	125	12	M14	11500	80	20.0

## Protecting the Environment













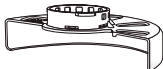

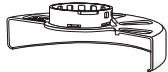
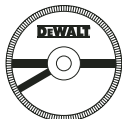

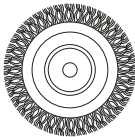
Separate collection. Products and batteries marked with this symbol must not be disposed of with normal household waste.

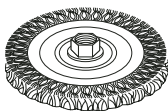
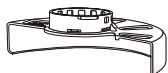

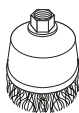

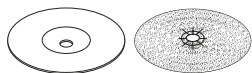
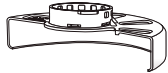

Products and batteries contain materials that can be recovered or recycled reducing the demand for raw materials. Please recycle electrical products and batteries according to local provisions. Further information is available at [www.2helpU.com](http://www.2helpU.com).

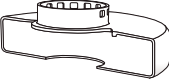
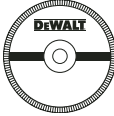
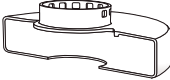

## Grinding and Cutting Accessory Chart

Guard Type	Accessory	Description	How to Fit Grinder
 <p>Type 27 Guard</p>		Depressed centre grinding disc	 <p>Type 27 guard</p>
		Flap wheel	 <p>Backing flange</p> 
		Wire wheels	 <p>Type 27 depressed centre wheel</p>  <p>Threaded clamp nut</p>
		Wire wheels with threaded nut	 <p>Type 27 guard</p>  <p>Wire wheel</p>
		Wire cup with threaded nut	 <p>Type 27 guard</p>  <p>Wire brush</p>
		Backing pad/sanding sheet	 <p>Type 27 guard</p>  <p>Rubber backing pad</p>  <p>Sanding disc</p>  <p>Threaded clamp nut</p>

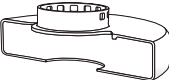
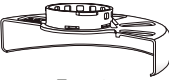
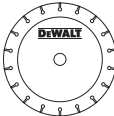
## Grinding and Cutting Accessory Chart (cont.)

Guard Type	Accessory	Description	How to Fit Grinder
 <p>Type 1 Guard</p>		<p>Masonry cutting disc, bonded</p>	 <p>Type 1 guard</p>
		<p>Metal cutting disc, bonded</p>	 <p>Backing flange</p>
 <p>Type 1 Guard</p> <p style="text-align: center;">OR</p>  <p>Type 27 Guard</p>		<p>Diamond cutting wheels</p>	 <p>Cutting wheel</p>  <p>Threaded clamp nut</p>

# МАЛЫЕ УГЛОВЫЕ ШЛИФОВАЛЬНЫЕ МАШИНЫ

## DWE4205, DWE4206, DWE4207, DWE4214, DWE4215, DWE4216, DWE4217, DWE4227, DWE4235, DWE4237, DWE4238, DWE4246, DWE4257

### Поздравляем!

Вы приобрели инструмент DeWALT. Многолетний опыт, тщательная разработка изделий и инновации делают компанию DeWALT одним из самых надежных партнеров для пользователей профессиональных электроинструментов.

### Технические характеристики

		DWE4205 QS	DWE4206 QS/LX	DWE4207 QS/LX	DWE4214	DWE4215	DWE4216	DWE4217
Напряжение	$V_{\text{перем. тока}}$	230	230/115	230/115	230	230	230	230
Тип		3	3	3	3	3	3	3
Потребляемая мощность	Вт	1010	1010	1010	1200	1200	1200	1200
Скорость без нагрузки	$\text{мин}^{-1}$	11 000	11 000	11 000	11 000	11 000	11 000	11 000
Номинальное количество оборотов	$\text{мин}^{-1}$	11 000	11 000	11 000	11 500	11 500	11 000	11 000
Диаметр круга	мм	125	115	125	115	115	115	125
Толщина круга (макс.)	мм	6,0	6,0	6,0	6,0	6,0	6,0	6,0
Диаметр шпинделя		M14	M14	M14	M14	M14	M14	M14
Длина шпинделя	мм	18,5	18,5	18,5	18,5	18,5	18,5	18,5
Вес	кг	1,85*	1,85*	1,85*	1,85*	1,85*	1,85*	1,85*

\* вес включает боковую рукоятку и защитный кожух

Сумма величин уровня шума и вибрации (сумма векторов по трем осям), измеренных в соответствии со стандартом EN 60745-2-3:

$L_{pA}$ (уровень звукового давления)	дБ(A)	92,0	92,0	92,0	92,0	92,0	92,0	92,0
$L_{WA}$ (уровень акустической мощности)	дБ(A)	103,0	103,0	103,0	103,0	103,0	103,0	103,0
K (погрешность для заданного уровня мощности)	дБ(A)	3	3	3	3	3	3	3

#### Шлифование поверхности

Значения вибрационного воздействия $a_{h,AG} =$	$\text{м/сек}^2$	8,3	8,3	8,3	8,3	8,3	8,3	8,3
Погрешность K =	$\text{м/сек}^2$	1,5	1,5	1,5	1,5	1,5	1,5	1,5

#### Шлифование диском

Значения вибрационного воздействия $a_{h,DS} =$	$\text{м/сек}^2$	<2,5	3,0	3,0	3,0	3,0	3,0	3,0
Погрешность K =	$\text{м/сек}^2$	1,5	1,5	1,5	1,5	1,5	1,5	1,5

**!** **ПРЕДУПРЕЖДЕНИЕ:** Уровень вибрации при работе с проволочной щеткой или абразивным шлифовальным кругом будет другим!

Значение вибрационного воздействия, указанное в данном справочном листе, было получено в соответствии со стандартным тестом, приведенным в EN60745, и может использоваться для сравнения инструментов. Кроме того, оно может использоваться для предварительной оценки воздействия вибрации.

**!** **ВНИМАНИЕ:** Заявленное значение вибрационного воздействия относится к основным областям применения инструмента. Однако, если инструмент используется не по основному назначению, с различными дополнительными принадлежностями или при ненадлежащем уходе, уровень вибрации может измениться. Это может привести к значительному увеличению уровня воздействия вибрации в течение всего рабочего периода.

При расчете приблизительного значения уровня воздействия вибрации также необходимо учитывать время, когда инструмент выключен или то время, когда он работает на холостом ходу. Это может привести к значительному снижению уровня воздействия вибрации в течение всего рабочего периода.

Определите дополнительные меры техники безопасности для защиты оператора от эффектов воздействия вибрации, а именно: следить за состоянием инструмента и принадлежностей, создание комфортных условий работы, хорошая организация рабочего места.

		DWE4227	DWE4235	DWE4237	DWE4238	DWE4246	DWE4257
Напряжение	$V_{\text{перем. тока}}$	230	230	230	230	230	230
Тип		3	3	3	1	1	1
Потребляемая мощность	Вт	1200	1400	1400	1400	1200	1500
Скорость без нагрузки	мин <sup>-1</sup>	11000	11500	11500	9300	2800-10000	2800-10000
Номинальное количество оборотов	мин <sup>-1</sup>	11000	11500	11500	9300	10000	10000
Диаметр круга	мм	125	125	125	150	115	125
Толщина круга (макс.)	мм	6,0	6,0	6,0	6,0	6,0	6,0
Диаметр шпинделя	M14	M14	M14	M14	M14	M14	M14
Длина шпинделя	мм	18,5	18,5	18,5	18,5	20,1	20,1
Вес	кг	1,85*	1,85*	1,85*	2,5*	2,5*	2,5*

\* вес включает боковую рукоятку и защитный кожух

Сумма величин уровня шума и вибрации (сумма векторов по трем осям), измеренных в соответствии со стандартом EN 60745-2-3:

$L_{PA}$ (уровень звукового давления)	дБ(А)	92,0	92,0	92,0	92,0	92,0	92,0
$L_{WA}$ (уровень акустической мощности)	дБ(А)	103,0	103,0	103,0	103,0	103,0	103,0
K (погрешность для заданного уровня мощности)	дБ(А)	3	3	3	3	3	3

#### Шлифование поверхности

Значения вибрационного воздействия $a_{h,AG} =$	м/сек <sup>2</sup>	8,3	8,3	8,3	8,3	8,3	8,3
Погрешность K =	м/сек <sup>2</sup>	1,5	1,5	1,5	1,5	1,5	1,5

#### Шлифование диском

Значения вибрационного воздействия $a_{h,DS} =$	м/сек <sup>2</sup>	3,0	3,0	3,0	–	3,0	3,0
Погрешность K =	м/сек <sup>2</sup>	1,5	1,5	1,5	–	1,5	1,5



**ПРЕДУПРЕЖДЕНИЕ:** Уровень вибрации при работе с проволочной щеткой или абразивным шлифовальным кругом будет другим!

## Декларация о соответствии нормам ЕС

### Директива по механическому оборудованию



### Малые угловые шлифовальные машины

**DWE4205, DWE4206, DWE4207, DWE4214, DWE4215, DWE4216, DWE4217, DWE4227, DWE4235, DWE4237, DWE4238, DWE4246, DWE4257**

DEWALT заявляет, что продукция, описанная в разделе «Технические характеристики», соответствует: 2006/42/ЕС, EN60745-1:2009+A11:209, EN60745-2-3:2011+A2:2013+A11:2014 +A12:2014+A13:2015.

Эти продукты также соответствуют Директивам 2014/30/EU и 2011/65/EU. За дополнительной информацией обращайтесь

в компанию DEWALT по адресу, указанному ниже или приведенному на задней стороне обложки руководства. Нижеподписавший несет ответственность за составление технической документации и составил данную декларацию по поручению компании DEWALT.

Маркус Ромпель  
Директор по разработке и производству  
DEWALT, Richard-Klinger-Straße 11,  
D-65510, Idstein, Германия  
07.06.2018



**ВНИМАНИЕ:** Во избежание получения травм ознакомьтесь с инструкцией.

## Обозначения: Правила техники безопасности

Ниже описывается уровень опасности, обозначаемый каждым из предупреждений. Прочитайте руководство и обратите внимание на данные символы.



**ОПАСНО:** Обозначает опасную ситуацию, которая неизбежно приведет к **серьезной травме или смертельному исходу**, в случае несоблюдения соответствующих мер безопасности.



**ВНИМАНИЕ:** Указывает на потенциально опасную ситуацию, которая, в случае несоблюдения соответствующих мер безопасности, **может** привести к **серьезной травме или смертельному исходу**.



**ПРЕДУПРЕЖДЕНИЕ:** Указывает на потенциально опасную ситуацию, которая, в случае несоблюдения соответствующих мер безопасности, **может** стать причиной **травм средней или легкой степени тяжести**.

**ПРИМЕЧАНИЕ:** Указывает на практики, использование которых не связано с получением травмы, но если ими пренебречь, **могут** привести к **порче имущества**.



Указывает на риск поражения электрическим током.



Указывает на риск возгорания.

## Общие правила техники безопасности при использовании электроинструментов



**ВНИМАНИЕ:** Полностью прочтите инструкции по технике безопасности и все руководства по эксплуатации. Несоблюдение правил и инструкций может привести к поражению электрическим током, возгоранию и/или серьезной травме.

### СОХРАНИТЕ ВСЕ ИНСТРУКЦИИ ДЛЯ ПОСЛЕДУЮЩЕГО ИСПОЛЬЗОВАНИЯ

Термин «электроинструмент» в предупреждениях относится к работающим от сети (проводным) электроинструментам или работающим от аккумуляторной батареи (беспроводным) электроинструментам.

#### 1) Безопасность на рабочем месте

- Следите за чистотой и хорошим освещением на рабочем месте.** Беспорядок или плохое освещение на рабочем месте могут стать причиной несчастного случая.
- Запрещается работать с электроинструментами во взрывоопасных местах, например, вблизи легковоспламеняющихся жидкостей, газов и пыли.** Искры, которые появляются при работе

электроинструментов могут привести к воспламенению пыли или паров.

- Следите за тем, чтобы во время работы с электроинструментом в зоне работы не было посторонних и детей.** Отвлекаясь от работы вы можете потерять контроль над инструментом.

#### 2) Электробезопасность

- Штепсельная вилка электроинструмента должна соответствовать розетке. Никогда не меняйте вилку инструмента. Запрещается использовать переходники к вилкам для электроинструментов с заземлением.** Использование оригинальных штепсельных вилок, соответствующих типу сетевой розетки снижает риск поражения электрическим током.
- Избегайте контакта с заземленными поверхностями, такими как трубы, радиаторы и холодильники.** Если вы будете заземлены, увеличивается риск поражения электрическим током.
- Запрещается оставлять электроинструмент под дождем и в местах повышенной влажности.** При попадании воды в электроинструмент, риск поражения электрическим током возрастает.
- Берегите кабель от повреждений. Никогда не используйте кабель для переноски электроинструмента, не тяните за него, пытаясь отключить инструмент от сети. Держите кабель подальше от источников тепла, масла, острых углов или движущихся предметов.** Поврежденный или запутанный кабель питания повышает риск поражения электрическим током.
- При работе с электроинструментом вне помещения необходимо пользоваться удлинителем, рассчитанным на эксплуатацию в соответствующих условиях.** Использование кабеля питания, предназначенного для использования вне помещения, снижает риск поражения электрическим током.
- При необходимости эксплуатации электроинструмента в местах с повышенной влажностью используйте устройство защитного отключения (УЗО).** Использование УЗО снижает риск поражения электрическим током.

#### 3) Обеспечение индивидуальной безопасности

- При работе с электроинструментом сохраняйте бдительность, следите за своими действиями и руководствуйтесь здравым смыслом. Не работайте с электроинструментом, если вы устали, находитесь в состоянии наркотического, алкогольного опьянения или под воздействием лекарственных препаратов.** Невнимательность

при работе с электроинструментом может привести к серьезным травмам.

- b) **Используйте средства индивидуальной защиты. Всегда надевайте защитные очки.** Средства защиты, такие как пылезащитная маска, обувь с нескользящей подошвой, каска и защитные наушники, используемые при работе, уменьшают риск получения травм.
- c) **Примите меры для предотвращения случайного включения. Перед тем как подключить электроинструмент к сети и/или аккумуляторной батарее, взять инструмент или перенести его на другое место, убедитесь в том, что выключатель находится в положении Выкл.** Если при переноске электроинструмента он подключен к сети, и при этом ваш палец находится на выключателе, это может стать причиной несчастных случаев.
- d) **Уберите все регулировочные или гаечные ключи перед включением электроинструмента.** Ключ, оставленный на вращающейся части электроинструмента, может привести к травме.
- e) **Не пытайтесь дотянуться до слишком удаленных поверхностей. Всегда твердо стойте на ногах, сохраняя равновесие.** Это позволит лучше контролировать электроинструмент в непредвиденных ситуациях.
- f) **Одевайтесь соответствующим образом. Не носите свободную одежду и ювелирные украшения. Следите за тем, чтобы волосы и одежда не попадали под движущиеся детали.** Возможно наматывание свободной одежды, ювелирных изделий и длинных волос на движущиеся детали.
- g) **При наличии устройств для подключения оборудования для удаления и сбора пыли необходимо обеспечить правильность их подключения и эксплуатации.** Использование устройства для пылеудаления сокращает риски, связанные с пылью.

#### 4) Эксплуатация электроинструмента и уход за ним

- a) **Избегайте чрезмерной нагрузки электроинструмента. Используйте электроинструмент в соответствии с назначением.** Правильно подобранный электроинструмент выполнит работу более эффективно и безопасно при стандартной нагрузке.
- b) **Не пользуйтесь инструментом, если не работает выключатель.** Любой инструмент, управлять выключением и включением которого невозможно, опасен, и его необходимо отремонтировать.
- c) **Перед выполнением любой регулировки, заменой дополнительных приспособлений или хранением электроинструмента отключите**

**инструмент от сети и/или извлеките аккумуляторную батарею из инструмента.**

Такие превентивные меры безопасности сокращают риск случайного включения электроинструмента.

- d) **Храните электроинструмент в недоступном для детей месте и не позволяйте работать с инструментом людям, не имеющим соответствующих навыков работы с такого рода инструментами.** Электроинструмент представляет опасность в руках неопытных пользователей.
- e) **Проводите обслуживание электроинструментов. Проверьте, не нарушена ли центровка или не заклинены ли движущиеся детали, нет ли поврежденной или иных неисправностей, которые могли бы повлиять на работу электроинструмента. В случае обнаружения повреждений, прежде чем приступить к эксплуатации электроинструмента, его следует отремонтировать.** Большинство несчастных случаев происходит из-за электроинструментов, которые не обслуживаются должным образом.
- f) **Следите за остротой заточки и чистотой режущих принадлежностей.** Вероятность заклинивания инструмента, за которым следят должным образом и который хорошо заточен, значительно меньше, а работать с ним легче.
- g) **Используйте данный электроинструмент, а также дополнительные приспособления и насадки в соответствии с данными инструкциями и с учетом условий и специфики работы.** Использование электроинструмента для выполнения операций, для которых он не предназначен, может привести к созданию опасных ситуаций.

#### 5) Сервисное обслуживание

- a) **Обслуживание электроинструмента должно выполняться только квалифицированным техническим персоналом.** Это позволит обеспечить безопасность обслуживаемого инструмента.

### ДОПОЛНИТЕЛЬНЫЕ СПЕЦИАЛЬНЫЕ ИНСТРУКЦИИ ПО ТЕХНИКЕ БЕЗОПАСНОСТИ

#### Инструкции по технике безопасности для всех видов работ

- a) **Этот электроинструмент предназначен для шлифования, зачистки (кроме DWE4238), очистки проволочной щеткой или резки. Прочтите все правила техники безопасности, инструкции, иллюстрации и спецификации по данному электроинструменту. Несоблюдение всех приведенных ниже инструкций может стать**

- причиной поражения электрическим током, возгорания и/или тяжелой травмы.
- b) **Не рекомендуется выполнять с помощью данного инструмента такие работы как полирование и зачистка (DWE4238).** Выполнение операций, не предусмотренных для данного инструмента, представляет опасность и может привести к травме.
- c) **Не используйте дополнительные принадлежности, которые не рекомендованы производителем инструмента и не предназначены для него специально.** Возможность установки принадлежности на электроинструмент не обеспечивает безопасность при ее использовании.
- d) **Номинальная скорость принадлежности должна, как минимум, равняться максимальной скорости, указанной на электроинструменте.** Принадлежность, которая вращается со скоростью, превышающей ее номинальную скорость вращения, может разрушиться и отлететь в сторону.
- e) **Внешний диаметр и толщина принадлежности должны соответствовать диапазону мощности электроинструмента.** Принадлежности неправильно подобранного размера не закрываются защитным кожухом и не обеспечивают надлежащего контроля управления.
- f) **Винтовая резьба принадлежностей должна соответствовать резьбе оси шлифовальной машины. Для принадлежности, установленной на фланце, отверстие для инструментальной оправки должно соответствовать установочному диаметру фланца.** Принадлежности, которые не подходят к монтажной арматуре электроинструмента, работают несбалансированно, слишком сильно вибрируют и могут привести к потере контроля.
- g) **Не используйте поврежденные принадлежности. Перед каждым использованием проверяйте принадлежности, как то: абразивный круг — на наличие сколов и трещин, диск-подшосу — на наличие надрывов, трещин или чрезмерного износа, проволочные щетки — на наличие ослабленной или сломанной проволоки. В случае падения электроинструмента или принадлежности проверьте, что она не была повреждена, или установите неповрежденную принадлежность. После проверки и установки принадлежности, оператор и посторонние лица не должны находиться на одной плоскости с вращающейся принадлежностью. Запустите электроинструмент на максимальной скорости без нагрузки и дайте ему поработать одну минуту.** Поврежденные принадлежности, как правило, ломаются в течение этого тестового периода.
- h) **Используйте средства индивидуальной защиты. В зависимости от типа выполняемых работ надевайте щиток для защиты лица или защитные очки. По мере необходимости надевайте пылезащитную маску, защитные наушники, перчатки и рабочий фартук, способный защитить от мелких абразивных частиц и фрагментов обрабатываемой детали.** Средства защиты для глаз должны останавливать частицы, вылетающие при выполнении различных видов работ. Пылезащитная маска или респиратор должны обеспечивать фильтрацию твердых частиц, образующихся при выполнении работ. Длительное воздействие шума высокой мощности может привести к нарушениям слуха.
- i) **Не подпускайте посторонних лиц близко к рабочему месту. Любое лицо, входящее в рабочую зону, должно использовать средства индивидуальной защиты.** Фрагменты обрабатываемой детали или разрушенной оснастки могут отлететь в сторону и стать причиной травмы даже за пределами рабочей зоны.
- j) **Удерживайте электроинструмент во время выполнения работ только за изолированные поверхности захватывания в тех случаях, когда режущая насадка может задеть скрытую электропроводку или собственный кабель питания.** При касании металлических деталей инструмента, в случае перерезания находящегося под напряжением провода возможно поражение оператора электрическим током.
- k) **Располагайте кабель питания на удалении от вращающейся принадлежности.** В случае потери контроля над инструментом кабель питания может быть разрезан или ободран, а ваша рука может быть затянута вращающейся принадлежностью.
- l) **Никогда не кладите электроинструмент до тех пор, пока он полностью не остановится.** Вращающаяся принадлежность может задеть за поверхность, из-за чего электроинструмент может вырваться из рук.
- m) **Не включайте электроинструмент, если принадлежность направлена на вас.** Случайный контакт с вращающейся принадлежностью может привести к наматыванию одежды и контакту принадлежности с вашим телом.
- n) **Регулярно очищайте вентиляционные отверстия электроинструмента.** Вентилятор электродвигателя затягивает пыль внутрь корпуса, а скопление большого количества пыли на металлических частях электродвигателя повышает риск поражения электротоком.

- o) **Не используйте электроинструмент рядом с горючими материалами.** Искры могут привести к их воспламенению.
- p) **Не используйте принадлежности, требующие жидкостного охлаждения.** Использование воды или других жидких охлаждающих средств может привести к поражению электрическим током вплоть до смертельного исхода.
- q) **Не используйте диски типа 11 (конические) на этом инструменте.** Использование неподходящих принадлежностей может стать причиной травм.
- r) **Всегда пользуйтесь боковой рукояткой. Надежно затягивайте рукоятку.** Для обеспечения полного контроля над инструментом во время работы всегда должна использоваться боковая рукоятка.

## ДОПОЛНИТЕЛЬНЫЕ ИНСТРУКЦИИ ПО ТЕХНИКЕ БЕЗОПАСНОСТИ ДЛЯ ВСЕХ ВИДОВ РАБОТ

### Причины возникновения отдачи и способы ее предупреждения

Отдача представляет собой внезапную реакцию в результате заклинивания или деформации вращающегося круга, диска-подшвы, щетки или любых других дополнительных принадлежностей. Заклинивание или деформация вызывают мгновенную остановку вращающейся насадки, что, в свою очередь, приводит к потере управления инструментом и его резкого смещения в сторону, противоположную направлению вращения насадки в точке заклинивания.

Например, в случае заклинивания или деформации абразивного круга в обрабатываемой детали, заклинивающий край круга может врезаться в поверхность материала, что приводит к поднятию или выталкиванию круга. Круг может отскочить в сторону оператора или в другом направлении, в зависимости от направления вращения круга в точке заклинивания. Это может также привести к поломке абразивных кругов.

Отдача является результатом неправильного использования инструмента и/или использованием неправильных методов или режимов работы; избежать этого явления можно путем выполнения указанных далее мер предосторожности:

- a) **Прочно удерживайте электроинструмент обеими руками и стойте таким образом, чтобы иметь возможность погасить энергию отдачи.** Для эффективного управления инструментом в случае возникновения отдачи или реактивного крутящего момента во время запуска всегда пользуйтесь вспомогательной рукояткой, если таковая имеется. Оператор может контролировать энергию крутящего

момента или отдачи при соблюдении надлежащих мер предосторожности.

- b) **Никогда не держите руки поблизости от вращающейся принадлежности.** Она может отскочить в направлении вашей руки.
- c) **Не стойте с той стороны, куда будет сдвигаться электроинструмент в случае возникновения отдачи.** В результате отдачи, инструмент отскакивает в направлении, противоположном вращению круга в точке заклинивания.
- d) **Соблюдайте особую осторожность при обработке углов, острых кромок и т. д. Избегайте дрожания и заклинивания принадлежности.** Углы, острые кромки или дрожание могут вызвать заклинивание насадки в заготовке и привести к потере управления в случае возникновения отдачи.
- e) **Не устанавливайте на инструмент круг с пильной цепью для резки по дереву или зубчатый пильный круг.** Такие круги часто вызывают отдачу и потерю контроля над инструментом.

### Специальные меры предосторожности при шлифовании и абразивной резке

- a) **Используйте только такие типы кругов, которые рекомендованы для данного электроинструмента, а также специальные кожухи, предназначенные для конкретных кругов.** Круги, не предназначенные для работы с электроинструментом, могут не полностью закрываться кожухом и представлять опасность.
- b) **Шлифовальная поверхность кругов с утопленным центром должна быть ниже поверхности края кожуха.** Невозможно обеспечить надежную защиту при использовании кругов, выступающих за края защитного кожуха.
- c) **Кожух должен быть надежно закреплен на электроинструменте и находиться в положении, обеспечивающем максимальную безопасность, чтобы минимально возможная часть круга находилась в одной плоскости с оператором.** Кожух помогает защитить оператора от отколовшихся фрагментов круга и случайного контакта с кругом, а также искр, от которых может загореться одежда.
- d) **Используйте круги для выполнения только рекомендованных типов работ.** Например, не выполняйте шлифование при помощи отрезного круга. Абразивные отрезные круги предназначены для работы периферией круга; боковая нагрузка, прилагаемая к таким кругам, может привести к их разрушению.
- e) **Всегда используйте исправные фланцы для кругов, размер и форма которых**



**соответствуют конкретному кругу.**

Соответствующие фланцы надежно фиксируют круг, что снижает вероятность его поломки. Фланцы для отрезных кругов могут отличаться от фланцев для шлифовальных кругов.

- f) **Не используйте сильно изношенные круги от электроинструментов больших размеров.** Круги, предназначенные для таких электроинструментов, не подходят для более высокой скорости, на которой работает инструмент меньшего размера, и поэтому могут разрушиться.

## Дополнительные специальные меры предосторожности при абразивной резке

- a) **Избегайте застревания отрезного круга в заготовке и не прилагайте чрезмерных усилий. Не пытайтесь выполнять разрез слишком большой глубины.** Слишком сильное нажатие на круг увеличивает нагрузку и возможность его деформации или заклинивания в заготовке, а также возможность возникновения отдачи или поломки круга.
- b) **Не стойте на одной линии с вращающимся кругом и позади него.** Если круг вращается в противоположном от вас направлении, то в случае отдачи, вращающийся круг и электроинструмент будут направлены непосредственно на вас.
- c) **В случае заклинивания круга или прекращения резки по какой-либо причине, выключите электроинструмент и удерживайте его в неподвижном состоянии до полной остановки. Никогда не пытайтесь извлечь отрезной круг из разреза, когда он находится в движении. В противном случае, это может привести к возникновению отдачи.** Выясните причину и примите надлежащие меры по устранению причины заклинивания круга.
- d) **Не возобновляйте работу, пока круг находится внутри заготовки. Дождитесь, когда круг наберет полные обороты, и осторожно поместите его в начатый разрез.** В случае заклинивания, круг может подскочить вверх из заготовки или привести к отдаче при повторном запуске.
- e) **Для снижения риска заклинивания круга и отдачи обеспечьте надлежащую опору для длинных панелей или прочих заготовок большого размера.** Заготовки большого размера могут провисать под собственным весом. Опоры необходимо поместить под панель возле линии распила и возле края панели по обеим сторонам круга.
- f) **Соблюдайте повышенную осторожность при выполнении врезного пиления стен или в других слепых зонах.** Можно случайно перерезать газовые

или водопроводные трубы, электрическую проводку, а также предметы, которые могут вызвать отдачу.

## Меры безопасности при шлифовке

- a) **Не используйте шлифовальную бумагу слишком большого размера. Соблюдайте рекомендации производителей, выбирая шлифовальную бумагу.** Шлифовальная бумага свисающая с диска представляет угрозу разрыва и может привести к задиранию, износу диска или возникновению отдачи.

## Правила техники безопасности при выполнении зачистки проволочной щеткой

- a) **Имейте в виду, что проволочный ворс отлетает от щетки даже при нормальной эксплуатации. Не прижимайте щетку слишком сильно к обрабатываемой поверхности.** Проволочный ворс может без труда пробить одежду и/или кожу.
- b) **Если рекомендуется использовать кожу для зачистки проволочной щеткой не допускайте соприкосновения щетки с кожухом.** Дисксовая проволочная щетка может увеличиваться в диаметре в результате воздействия центробежных сил.

## Дополнительные правила техники безопасности для шлифовальных машин

- Винтовая резьба принадлежностей должна соответствовать резьбе оси шлифовальной машины. Для принадлежностей, установленных на фланцы, отверстие для инструментальной оправки должно соответствовать установочному диаметру фланца. Принадлежности, которые не подходят к монтажной арматуре электроинструмента, работают несбалансированно, слишком сильно вибрируют и могут привести к потере контроля.
- Шлифовальная поверхность кругов с утопленным центром должна быть ниже поверхности края кожуха. Невозможно обеспечить надежную защиту при использовании кругов, выступающих за края защитного кожуха.



**ВНИМАНИЕ:** Рекомендуется использовать устройство защитного отключения (УЗО) с током утечки до 30 мА.

## Остаточные риски

Несмотря на соблюдение соответствующих инструкций по технике безопасности и использование предохранительных устройств, некоторые остаточные риски невозможно полностью исключить. А именно:

- Ухудшение слуха.
- Риск травм от разлетающихся частиц.

- Риск получения ожогов в результате нагревания инструмента в процессе работы.
- Риск получения травмы в результате продолжительной работы.
- Опасность образования пыли из вредных материалов.

## Электробезопасность

Электродвигатель рассчитан на работу только при одном напряжении сети. Следите за напряжением электрической сети, оно должно соответствовать величине, обозначенной на информационной табличке.



Ваш инструмент DEWALT имеет двойную изоляцию в соответствии с EN60745; поэтому при работе с ним не требуется заземление.

В случае повреждения кабеля питания его необходимо заменить специально подготовленным кабелем, который можно приобрести в сервисных центрах DEWALT.

## Замена штепсельной вилки (только для Великобритании и Ирландии)

Если необходимо установить новую штепсельную вилку:

- Осторожно снимите старую вилку.
- Подсоедините коричневый провод к терминалу фазы в вилке.
- Подсоедините синий провод к нулевому терминалу.



**ВНИМАНИЕ:** Заземление не требуется.

Соблюдайте инструкции по установке вилки высокого качества. Рекомендованный предохранитель: 13 А.

## Использование удлинительного кабеля

Используйте удлинительный кабель только в случае крайней необходимости. Используйте только утвержденные удлинители промышленного производства, рассчитанные на мощность не меньшую, чем потребляемая мощность зарядного устройства (см. раздел «Технические характеристики»). Минимальное поперечное сечение провода электрического кабеля должно составлять 1,5 мм<sup>2</sup>; максимальная длина 30 м.

При использовании кабельного барабана всегда полностью разматывайте кабель.

## Комплектация поставки

В упаковку входят:

- 1 Угловая шлифовальная машина
- 1 Защитный кожух
- 1 Боковая рукоятка
- 1 Проставочный фланец
- 1 Резьбовая стопорная гайка
- 1 Шестигранный ключ
- 1 Руководство по эксплуатации

- Проверьте инструмент, детали и дополнительные принадлежности на наличие повреждений, которые могли произойти во время транспортировки.

- Перед эксплуатацией внимательно прочтите данное руководство.

## Маркировка инструмента

На инструмент нанесены следующие обозначения:



Перед началом работы прочтите руководство по эксплуатации.



Используйте защитные наушники.



Используйте защитные очки.

## Местоположение кода даты (Рис. D)

Код даты **11**, который также включает год изготовления, напечатан на корпусе.

Пример:

2018 XX XX  
Год производства

## Описание (Рис. A, B)



**ВНИМАНИЕ:** Никогда не вносите изменения в конструкцию электроинструмента или какой-либо его части. Это может привести к повреждению или травме.

- 1 Кнопка блокировки шпинделя
- 2 Шпиндель
- 3 Боковая рукоятка
- 4 Проставочный фланец
- 5 Стопорная гайка
- 6 Защитный кожух
- 7 Передвижной пусковой выключатель
- 8 Дисковый регулятор скорости (DWE4246, DWE4257)
- 9 Рычаг блокировки защитного кожуха
- 10 Система удаления пыли

## Назначение

Ваша высокомоощная малая угловая шлифовальная машина предназначена для профессиональных работ по шлифованию, зачистке (кроме DWE4238) очистки проволочной щеткой и резки.

**НЕ ИСПОЛЬЗУЙТЕ** шлифовальные диски, отличные от дисков с утопленным центром и дисков из набора связанных абразивных листов.

**НЕ ИСПОЛЬЗУЙТЕ** в условиях повышенной влажности или близости от легковоспламеняющихся жидкостей или газов.

Данные угловые шлифовальные машины высокой мощности являются профессиональными электроинструментами.

**НЕ РАЗРЕШАЙТЕ** детям прикасаться к инструменту. Использование инструмента неопытными пользователями может происходить под контролем опытного лица.

- **Малолетние дети и люди с ограниченными физическими возможностями.** Данный инструмент

не предназначен для использования маленькими детьми или людьми с ограниченными физическими возможностями, если они не находятся под присмотром лица, отвечающего за их безопасность.

- Данный инструмент не предназначен для использования лицами (включая детей) с ограниченными физическими, психическими и умственными возможностями, не имеющими опыта, знаний или навыков работы с ним, если они не находятся под наблюдением лица, ответственного за их безопасность. Никогда не оставляйте детей без присмотра с этим инструментом.

## Антивибрационная боковая рукоятка

Антивибрационная боковая рукоятка увеличивает комфорт при использовании инструмента, поглощая вибрацию.

## Система удаления пыли (Рис. А)

Система удаления пыли **10** предотвращает скопление пыли вокруг ограждения и на вентиляционных отверстиях двигателя и сводит к минимуму попадание пыли в корпус двигателя.

## Функция плавного пуска

**DWE4206, DWE4207, DWE4216, DWE4217, DWE4227, DWE4237, DWE4238, DWE4246, DWE4257**

Функция плавного пуска позволяет постепенно набирать скорость во избежание резкого толчка при запуске. Эта функция также может быть полезной при работе в ограниченном пространстве.

## Защита от отключения при падении напряжения

**DWE4206, DWE4207, DWE4216, DWE4217, DWE4227, DWE4237, DWE4238, DWE4246, DWE4257**

Данная функция отключит инструмент без последующего запуска при исчезновении или сильном понижении напряжения.

## Электронная муфта

**DWE4227, DWE4246, DWE4257**

Электронная муфта предельного момента уменьшает реакцию максимального момента, передаваемую оператору в случае заклинивания. Эта функция также позволяет предотвратить остановку привода и электродвигателя. Муфта предельного момента установлена на заводе-изготовителе и не может регулироваться.

## СБОРКА И РЕГУЛИРОВКА

- ⚠ ВНИМАНИЕ:** Чтобы снизить риск получения серьезных травм, выключайте инструмент и отключайте его от сети перед тем, как выполнять какие-либо регулировки или снимать/устанавливать приспособления или дополнительные принадлежности. Убедитесь в том, что курковый пусковой выключатель

находится в положении «Выкл.». Случайный запуск может привести к травме.

## Установка боковой рукоятки (Рис. В)

- ⚠ ВНИМАНИЕ:** Перед использованием инструмента проверьте надежность закрепления рукоятки.

Надежно закрепите боковую рукоятку **3** винтом в одном из отверстий с любой стороны корпуса редуктора. Для обеспечения полного контроля над инструментом во время работы всегда должна использоваться боковая рукоятка.

## Защитные кожухи

- ⚠ ПРЕДУПРЕЖДЕНИЕ:** Защитные кожухи должны использоваться со всеми типами шлифовальных кругов, отрезных кругов, шлифовальных лепестковых кругов, проволочных щеток и дисковых щеток.

Инструмент может использоваться без защитного кожуха только при шлифовании стандартными шлифовальными дисками. Изображение защитного кожуха, поставляемого с инструментом, см. на рис. А. Некоторые виды применения могут потребовать приобретения защитного кожуха соответствующего типа у местного дилера или в авторизованном сервисном центре.

**ПРИМЕЧАНИЕ:** Шлифование кромки и отрезание выполняется дисками типа 27, которые специально предназначены для этой цели; диски толщиной 6,35 мм предназначены для шлифования поверхностей, в то время как более тонкие диски типа 27 следует проверить и выяснить, пригодны ли они для шлифования поверхности или только для шлифования кромки/отрезания. Для любых дисков, которыми запрещено выполнять шлифовку поверхности, необходимо использовать защитный кожух типа 1. Резка может выполняться с использованием круга типа 41 и защитного кожуха типа 1.

**ПРИМЕЧАНИЕ:** См. *Таблицу шлифовальных и режущих принадлежностей* для подбора подходящей комбинации защитного кожуха/принадлежности.

## Регулировка и установка защитного кожуха (Рис. С, D)

- ⚠ ПРЕДУПРЕЖДЕНИЕ:** Выключайте инструмент и отсоединяйте его от электросети перед каждой операцией по регулировке или снятию/установке принадлежностей или насадок.

- ⚠ ПРЕДУПРЕЖДЕНИЕ:** ПЕРЕД использованием инструмента проверьте, какой из режимов регулировки защитного кожуха установлен на вашем инструменте.

### Режимы регулировки

При регулировке защитного кожуха рычаг блокировки защитного кожуха **9** входит в зацепление с одним из установочных отверстий **15** на кольце защитного кожуха, используя храповый механизм. Ваша шлифмашина имеет два режима регулировки положения защитного кожуха.

- **Режим в одно касание One-Touch™:** В этом режиме задействуется скошенная сторона рычага блокировки, и переход на следующее установочное отверстие осуществляется поворачиванием кожуха по часовой стрелке (шпindelь обращен к оператору). При повороте кожуха против часовой стрелки рычаг автоматически блокируется.
- **Режим в два касания Two-Touch™:** В этом режиме задействуется квадратная сторона рычага. Переход на следующее установочное отверстие осуществляется ТОЛЬКО нажатием и удерживанием рычага и одновременным поворачиванием кожуха в любом направлении - по или против часовой стрелки (шпindelь обращен к оператору).

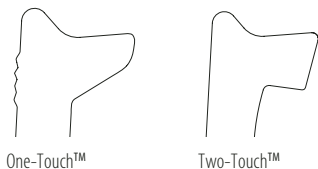

### Выбор режима регулировки защитного кожуха

Для установки рычага блокировки защитного кожуха **9** в нужном режиме:

1. Выкрутите винт **12** при помощи отвертки T20.
2. Снимите рычаг блокировки защитного кожуха, запомнив расположение пружины. Выберите нужный конец рычага для установки желаемого режима. При режиме в одно касание для зацепления с установочными отверстиями **15** на кольце защитного кожуха будет задействована скошенная сторона рычага **9**. При режиме в два касания для зацепления с установочными отверстиями **15** на кольце защитного кожуха будет задействована квадратная сторона рычага.
3. Установите рычаг обратно нужным концом под пружинной **13**. Убедитесь, что рычаг надлежащим образом контактирует с пружинной.
4. Верните винт на место и затяните до 2,0–3,0 Нм. Нажмите на рычаг блокировки защитного кожуха **9**, чтобы проверить правильность его установки и пружинное возвратное действие.

### Установка защитного кожуха (Рис. D)

**⚠ ПРЕДУПРЕЖДЕНИЕ:** Перед установкой защитного кожуха убедитесь в правильной установке винта, рычага и пружины.

1. Развернув инструмент шпindelем к себе, нажмите и удерживайте рычаг блокировки защитного кожуха **9**.
2. Совместите проушины **13** на кожухе с выемками **14** на корпусе редуктора.
3. Надавите на защитный кожух, пока его проушина не войдет и не станет свободно перемещаться в канавке на ступице корпуса редуктора. Отпустите рычаг блокировки защитного кожуха.
4. Чтобы изменить положение защитного кожуха:

**Режим в одно касание One-Touch™:** Поверните

защитный кожух по часовой стрелке в нужное рабочее положение. Нажмите и удерживайте рычаг блокировки защитного кожуха **9**, чтобы повернуть защитный кожух против часовой стрелки.

**Режим в два касания Two-Touch™:** Нажмите и удерживайте рычаг блокировки защитного кожуха **9**. Поверните защитный кожух по или против часовой стрелки в нужное рабочее положение.

**ПРИМЕЧАНИЕ:** Корпус защитного кожуха должен располагаться между шпindelем и оператором для обеспечения максимальной защиты оператора. Рычаг блокировки защитного кожуха должен защелкнуться на одном из установочных отверстий **15**, расположенных на кольце защитного кожуха. Это обеспечит полную фиксацию защитного кожуха.

5. Чтобы снять защитный кожух, выполните шаги 1–3 данных инструкций в обратном порядке.

## Фланцы и круги

### Установка кругов без ступицы (Рис. E)

**⚠ ВНИМАНИЕ:** Неверная установка фланцев/ стопорной гайки/круга может привести к тяжелой травме (или повреждению инструмента и круга).

**⚠ ПРЕДУПРЕЖДЕНИЕ:** Шлифовальные круги с вогнутым профилем типа 27 и типа 42, а также отрезные круги типа 41 необходимо использовать с укомплектованными фланцами. См. **Таблицу шлифовальных и режущих принадлежностей для дополнительной информации.**

**⚠ ВНИМАНИЕ:** При использовании отрезных кругов необходимо использование двустороннего защитного кожуха.

**⚠ ВНИМАНИЕ:** Использование поврежденных или неправильных фланцев или защитного кожуха может привести к травмам в результате поломки круга или соприкосновения с ним. См. **Таблицу шлифовальных и режущих принадлежностей для дополнительной информации.**

1. Положите инструмент на стол защитным кожухом вверх.
2. Установите проставочный фланец без резьбы **4** на шпindelь **2** приподнятым центром (пилотом) к диску.
3. Прижмите круг **16** к проставочному фланцу, расположив его на приподнятом центре (пилоте) ступицы.
4. Удерживая в нажатом положении кнопку блокировки шпинделя и при шестигранных углублениях, направленных в сторону от диска, прикрутите стопорную гайку **5** на шпindelь так, чтобы выступы попали в две прорези на шпindelю.
5. Нажимая на кнопку блокировки шпинделя, затяните стопорную гайку **5**:
  - a. Стандартную стопорную гайку затяните гаечным ключом **20**.
  - b. Бесплючевую стопорную гайку затяните вручную. (Используйте бесплючевую стопорную гайку только

в том случае, если она находится в безупречном рабочем состоянии.) См. в разделе «Комплект поставки» более подробную информацию о стопорных гайках.

- Для снятия круга нажмите на кнопку блокировки шпинделя и ослабьте стопорную гайку.

### Установка диска-подошвы (Рис. F)

**ПРИМЕЧАНИЕ:** Использование защитного кожуха с наждачными дисками с дисками-подошвами, также известными как диски из синтетического волокна, необязательно. Так как установка защитного кожуха не требуется для данных принадлежностей, возможно, кожух при этом установить не получится.

 **ВНИМАНИЕ:** Неверная установка фланцев/стопорной гайки/круга может привести к тяжелой травме (или повреждению инструмента и круга).

 **ВНИМАНИЕ:** По завершении операции на инструмент снова должен быть установлен защитный кожух правильного типа для использования со шлифовальными кругами, отрезными кругами, шлифовальными лепестковыми кругами, проволочными щетками или дисковыми щетками.

- Поместите или навинтите на шпиндель диск-подошву **17**.
- Установите наждачный круг **18** на диск-подошву **17**.
- Нажимая на кнопку блокировки шпинделя **1**, наведите стопорную гайку **19** на шпиндель ступицей к центру шлифовального диска и диска-подошвы.
- Вручную затяните стопорную гайку. Затем нажмите кнопку блокировки шпинделя, одновременно поворачивая шлифовальный круг до тех пор, пока круг и стопорная гайка не будут плотно прилегать друг к другу.
- Для снятия диска возьмитесь за диск-подошву и диск и поверните их, удерживая кнопку фиксации шпинделя.

### Установка и снятие кругов со ступицей (Рис. A, B)

Диски со ступицей устанавливаются непосредственно на шпиндель с резьбой M14. Резьба насадки должна соответствовать резьбе шпинделя.

- Снимите проставочный фланец, стянув его от инструмента.
- Вручную навинтите диск на шпиндель **2**.
- Нажмите на кнопку блокировки шпинделя **1** и затяните ступицу диска при помощи гаечного ключа.
- Для снятия круга выполните те же действия в обратной последовательности.

**ПРИМЕЧАНИЕ:** Неправильная установка круга после включения инструмента может привести к повреждению инструмента или круга.

### Установка чашечных проволочных щеток и дисковых щеток (Рис. A, B)

 **ВНИМАНИЕ:** Неверная установка фланцев/стопорной гайки/круга может привести к тяжелой травме (или повреждению инструмента и круга).

 **ПРЕДУПРЕЖДЕНИЕ:** Для снижения риска получения травм при работе с проволочными щетками и проволочными кругами надевайте защитные перчатки. Со временем они могут стать очень острыми.

 **ПРЕДУПРЕЖДЕНИЕ:** В целях предотвращения повреждения инструмента во время эксплуатации круги и щетки не должны касаться защитного кожуха. Это может привести к незаметному повреждению принадлежности, в результате чего от проволочной щетки отлетят опасные фрагменты.

Чашечные проволочные щетки и дисковые щетки устанавливаются непосредственно на шпиндель без использования фланцев. Используйте только проволочные щетки или круги с резьбовой муфтой M14. Данные принадлежности приобретаются за отдельную плату у местных продавцов или в авторизованном сервисном центре.

- Положите инструмент на стол защитным кожухом вверх.
- Вручную навинтите круг на шпиндель.
- Нажмите на кнопку блокировки шпинделя **1** и затяните ступицу проволочной щетки или проволочного диска при помощи гаечного ключа.
- Для снятия круга выполните те же действия в обратной последовательности.

**ПРИМЕЧАНИЕ:** В целях предотвращения повреждения инструмента перед тем как включить инструмент проверьте правильность установки ступицы круга.



### Подготовка к эксплуатации

- Установите защитный кожух и соответствующий диск или круг. Не используйте изношенные диски или круги.
- Следите за тем, чтобы внутренний и внешний фланцы были правильно установлены. Следуйте инструкциям, представленным в **Таблице шлифовальных и режущих принадлежностей**.
- Убедитесь, что указанные стрелками направления вращения на принадлежности и электроинструменте совпадают.
- Не используйте поврежденные принадлежности. Перед каждым использованием проверяйте принадлежности, как то: абразивные круги — на наличие сколов и трещин, диск-подошву — на наличие надрывов, трещин или чрезмерного износа, проволочные щетки — на наличие ослабленной или сломанной проволоки. В случае падения электроинструмента или принадлежности проверьте, что она не была повреждена, или установите неповрежденную принадлежность. После

проверки и установки принадлежности, оператор и посторонние лица не должны находиться на одной плоскости с вращающейся принадлежностью. Запустите электроинструмент на максимальной скорости без нагрузки и дайте ему поработать одну минуту. Поврежденные принадлежности, как правило, ломаются в течение этого тестового периода.

## ЭКСПЛУАТАЦИЯ



### Инструкции по эксплуатации

-  **ВНИМАНИЕ:** Всегда соблюдайте правила техники безопасности и применимые законы.
-  **ВНИМАНИЕ:** Чтобы снизить риск получения серьезных травм, выключайте инструмент и отключайте его от сети перед тем, как выполнять какие-либо регулировки или снимать/устанавливать приспособления или дополнительные принадлежности. Убедитесь в том, что курковый пусковой выключатель находится в положении «ВЫКЛ.». Случайный запуск может привести к травме.
-  **ВНИМАНИЕ:**
  - Обязательно закрепляйте материалы, которые собираетесь шлифовать или резать.
  - Надежно закрепите заготовку. Используйте зажимы или тиски для фиксации заготовки на устойчивой опоре. Надежная фиксация заготовки предотвращает ее непреднамеренное смещение и потерю управления. Смещение заготовки и потеря управления создают опасность получения травм.
  - Для снижения риска заклинивания круга и отдачи обеспечьте надлежащую опору для длинных панелей или прочих заготовок большого размера. Заготовки большого размера могут провисать под собственным весом. Опоры необходимо поместить под панель возле линии распила и возле края панели по обеим сторонам круга.
  - При работе с инструментом надевайте защитные перчатки.
  - Во время работы редуктор сильно нагревается.
  - Прилагайте к инструменту только легкое усилие. Не подвергайте диск боковым нагрузкам.
  - Устанавливайте кожух и соответствующий диск или круг. Не используйте изношенные диски или круги.
  - Следите за тем, чтобы внутренний и внешний фланцы были правильно установлены.
  - Убедитесь, что указанные стрелками направления вращения на принадлежности и электроинструменте совпадают.
  - Избегайте перегрузок. При сильном нагреве инструмента позвольте ему поработать несколько минут вхолостую, чтобы

принадлежность охладилась. Не прикасайтесь к горячим принадлежностям. Во время работы круги сильно нагреваются.

- Категорически запрещается использовать чашеобразный шлифовальный круг без установленного подходящего защитного кожуха.
- Никогда не используйте электроинструмент на отрезной подставке.
- Никогда не используйте прокладки вместе со склеенными абразивными изделиями.
- Необходимо помнить, что диск продолжает вращаться после выключения инструмента.

### Правильное положение рук (Рис. G)

-  **ВНИМАНИЕ:** Во избежание риска получения серьезных травм, **ВСЕГДА** используйте правильное положение рук как показано на рисунке.
-  **ВНИМАНИЕ:** Во избежание риска получения серьезных травм **ВСЕГДА** крепко держите инструмент, предупреждая внезапную резкую отдачу.

Правильное положение рук подразумевает, что одна рука лежит на боковой рукоятке **3**, а другая — на корпусе инструмента, как показано на Рисунке G.

### Дисковый регулятор скорости (Рис. A)

DWE4246, DWE4257

Дисковый регулятор скорости обеспечивает точное управление и позволяет использовать инструмент в оптимальных условиях в соответствии с принадлежностью и материалом.

- Поверните регулятор **8** в нужное положение. Для установки высокой скорости поверните регулятор вверх, для установки низкой скорости, поверните регулятор вниз.

### Передвижной пусковой выключатель

(Рис. A)

-  **ПРЕДУПРЕЖДЕНИЕ:** Прочно удерживайте боковую рукоятку и корпус инструмента для обеспечения контроля над инструментом при запуске и при останове, пока принадлежность не прекратит вращаться. Убедитесь в том, что круг полностью остановился, прежде чем положить инструмент.

**ПРИМЕЧАНИЕ:** Во избежание непредсказуемого перемещения инструмента не включайте и не выключайте его в условиях нагрузки. Перед тем как прикоснуться диском к заготовке дождитесь, пока он разгонится до максимальной скорости. Поднимите инструмент от обрабатываемой поверхности перед его выключением. Прежде чем положить инструмент, дождитесь его остановки.

-  **ВНИМАНИЕ:** Перед тем как подключить инструмент к сети, убедитесь в том, что передвижной пусковой выключатель находится в положении выключения, нажав и отпустив его заборную часть. Убедитесь в том, что передвижной пусковой выключатель находится в выключенном

положении как описано выше, после любого перебора в сетевом питании, таком как срабатывание УЗО, автомата защиты, случайное отключение от сети или перебой в электроснабжении. Если передвижной пусковой выключатель включен при подключенном питании, то инструмент может начать работу неожиданно.

Для запуска инструмента переместите передвижной пусковой выключатель **7** в направлении передней части инструмента. Чтобы остановить работу инструмента, отпустите передвижной пусковой выключатель.

Для непрерывной работы переместите передвижной пусковой выключатель в направлении передней части инструмента и нажмите на его переднюю часть. Чтобы остановить инструмент во время непрерывного режима работы, нажмите на заднюю часть передвижного пускового выключателя и отпустите его.

### Кнопка блокировки шпинделя (Рис. В)

Кнопка блокировки шпинделя **11** используется для предотвращения вращения шпинделя во время установки или снятия дисков. Используйте блокировку шпинделя только после выключения инструмента, отключения питания и полной остановки круга.

**ПРИМЕЧАНИЕ:** Для предотвращения повреждения инструмента не используйте блокировку шпинделя при работающем инструменте. Это приведет к повреждению инструмента, а установленная принадлежность может слететь и нанести травму.

Для блокировки, нажмите на кнопку блокировки шпинделя и вращайте шпиндель до тех пор, пока он не зафиксируется и вы не сможете его более повернуть.

### Шлифование поверхности, зачистка и очистка проволочной щеткой

**⚠ ПРЕДУПРЕЖДЕНИЕ:** Всегда используйте защитный кожух правильного типа в соответствии с инструкциями в данном руководстве по эксплуатации.

**⚠ ВНИМАНИЕ:** СКОПЛЕНИЕ МЕТАЛЛИЧЕСКОЙ ПЫЛИ. Интенсивное применение веерных дисков для обработки металлических поверхностей может привести к опасности поражения электрическим током. Для снижения этого риска перед использованием установите УЗО и ежедневно выполняйте очистку вентиляционных прорезей, продувая их сухим сжатым воздухом в соответствии с приведенными ниже инструкциями.

Обработка поверхности заготовок:

1. Дождитесь, пока инструмент наберет полные обороты, прежде чем прикасаться им к обрабатываемой поверхности.
2. Прилагайте минимальное давление на рабочую поверхность, чтобы инструмент работал на высоких

обороты. Чем выше частота оборотов инструмента, тем быстрее происходит удаление материала.

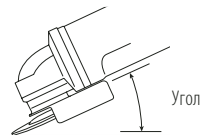

3. Соблюдайте правильный угол между инструментом и рабочей поверхностью. См. таблицу в зависимости от применения.

Применение	Угол
Шлифование	20° - 30°
Шлифование с помощью лепесткового круга	5° - 10°
Шлифование диском-подошвы	5° - 15°
Очистка проволочной щеткой	5° - 10°

4. Сохраняйте контакт между краем диска и обрабатываемой поверхностью.
  - Во время шлифования, шлифования с помощью лепестковых кругов или зачистки с помощью проволочной щетки перемещайте инструмент вперед и назад, чтобы предотвратить образование неровностей на поверхности заготовки.
  - При шлифовании с использованием диска-подошвы перемещайте инструмент вперед и назад по прямой линии, чтобы предотвратить горение и «завихрение» рабочей поверхности.

**ПРИМЕЧАНИЕ:** Оставление инструмента на обрабатываемой поверхности без движения приведет к повреждению заготовки.

5. Поднимайте инструмент над обрабатываемой поверхностью перед его выключением. Прежде чем положить инструмент, дождитесь его остановки.

**⚠ ПРЕДУПРЕЖДЕНИЕ:** Соблюдайте особую осторожность при работе вблизи краев, так как при этом увеличена вероятность резкого смещения инструмента.

### Меры предосторожности при обработке окрашенных заготовок

1. Шлифование и зачистка с помощью проволочной щетки заготовок, покрашенных краской на основе свинца, НЕ РЕКОМЕНДУЕТСЯ из-за образующейся вредной пыли. Наибольшую опасность отравление свинцом представляет для детей и беременных женщин.
2. Поскольку без химического анализа невозможно определить, содержит ли краска свинец, при шлифовании любой краски мы рекомендуем принять нижеописанные меры предосторожности:

### Обеспечение индивидуальной безопасности

1. Не допускайте детей или беременных женщин в рабочую зону, где выполняется полирование или чистка окрашенных поверхностей проволочной щеткой до тех пор, пока не будет проведена полная очистка.
2. Все лица, подходящие к рабочему месту, должны надевать пылезащитную маску или респиратор. Фильтр следует заменять ежедневно или всякий раз, когда у пользователя возникают трудности с дыханием.

**ПРИМЕЧАНИЕ:** Допускается использование только тех пылезащитных масок, которые подходят для работы с пылью и парами свинцовой краски. Стандартные маски для работы с краской не обеспечивают эту защиту. Обращайтесь за соответствующими респираторами, одобренными Национальным институтом по охране труда и промышленной гигиене, в магазин электротоваров и скобяных изделий.

3. Чтобы предотвратить попадание загрязненных частиц краски в организм, **ЗАПРЕЩАЕТСЯ ЕСТЬ, ПИТЬ и КУРИТЬ** на рабочем месте. **ПЕРЕД** тем как есть, пить или курить, рабочие должны тщательно смыть с себя пыль. Запрещается оставлять продукты питания, питьевые жидкости и сигареты на рабочем месте, где на них может осесть пыль.

### Экологическая безопасность

1. Краску следует удалять таким образом, чтобы свести к минимуму количество образующей пыли.
2. Рабочая зона, в которой происходит удаление краски, должна быть запечатана пластиковой пленкой толщиной не менее 4 мил.
3. Шлифование следует проводить таким образом, чтобы пыль краски не покидала зону проведения работ.

### Очистка и утилизация

1. Все поверхности в рабочей зоне необходимо ежедневно очищать пылесосом и протирать в течение всего времени выполнения шлифовальных работ. Заменяйте пылесборники как можно чаще.
2. Пленку необходимо собирать и утилизировать вместе с пылевой стружкой и другим мусором. Они должны быть помещены в герметичные мешки для мусора и утилизированы в рамках стандартной процедуры сбора мусора.  
Во время выполнения работ по очистке детям и беременным женщинам запрещается подходить к рабочему месту.
3. Все игрушки, моющаяся мебель и посуда, используемые детьми, должны быть тщательно вымыты перед использованием.

### Шлифование кромки и резка



**ВНИМАНИЕ:** Запрещается использовать круги для шлифования кромок/резки круги для шлифования поверхностей, так как они не рассчитаны на боковые нагрузки. Это может привести к разрушению круга и травмам.



**ПРЕДУПРЕЖДЕНИЕ:** Круги, используемые для шлифования кромок и резки, могут разрушиться или привести к отдаче в случае изгибания или скручивания. При выполнении любых работ по шлифованию кромок/резке, открытая часть защитного кожуха должна быть направлена от оператора.

**ПРИМЕЧАНИЕ:** Работы по шлифованию кромок/резке с использованием кругов типа 27 должны ограничиваться неглубокими разрезами и надрезами – не более 13 мм при использовании нового круга. Сокращайте глубину разрезов/надрезов пропорционально уменьшению радиуса круга по мере его износа. См. Таблицу шлифовальных и режущих принадлежностей для дополнительной информации. При выполнении работ по шлифованию кромок/резке кругом типа 41 необходимо использовать защитный кожух типа 1.

1. Дождитесь, пока инструмент наберет полные обороты, прежде чем прикасаться им к обрабатываемой поверхности.
2. Прилагайте минимальное давление на рабочую поверхность, чтобы инструмент работал на высоких оборотах. Эффективность шлифования/резки максимальна, когда инструмент работает на высокой скорости.
3. Располагайтесь таким образом, чтобы открытая нижняя часть круга была направлена в сторону от вас.
4. Начав разрез заготовки, не изменяйте угол разреза. Изменение угла приведет к изгибанию круга и может привести к его разрушению. Шлифовальные круги для обработки кромок не предназначены для выдерживания боковых нагрузок.
5. Поднимите инструмент над обрабатываемой поверхностью перед его выключением. Прежде чем положить инструмент, дождитесь его остановки.

### Обработка металлических поверхностей

При обработки металлических поверхностей обязательно используйте устройство защитного отключения (УЗО) для предотвращения рисков, вызываемых металлической стружкой.

Если при работе срабатывает устройство защитного отключения (УЗО), необходимо передать инструмент в авторизованный центр сервисного обслуживания DEWALT.



**ВНИМАНИЕ:** При экстремальных условиях эксплуатации при работе с металлом внутри корпуса инструмента может накапливаться проводящая пыль. Это может привести к износу изоляции внутренних компонентов инструмента и опасности поражения электрическим током.

В целях предотвращения накопления металлической стружки внутри инструмента рекомендуется ежедневно прочищать вентиляционные прорези. См. раздел «Техническое обслуживание».



## Резка металла

Для резки с применением дисков с абразивом на связке всегда используйте защитный кожух типа 1.

Выполняя разрез, перемещайте инструмент медленно, приспособиваясь к обрабатываемому материалу. Не давите на отрезной диск, не наклоняйте и не раскачивайте инструмент.

Не снижайте скорость вращающегося отрезного диска путем оказания бокового давления.

Инструмент всегда должен работать по направлению вверх. В противном случае существует риск его неконтролируемого выталкивания из реза.

Во время резки профилей и квадратных прутьев лучше всего начинать с меньшей площади сечения.

## Грубая шлифовка

Предназначается использовать отрезные диски для выполнения грубой шлифовки.

Всегда используйте защитный кожух типа 27.

Наилучшие результаты грубой шлифовки достигаются при установке инструмента под углом от 30° до 40°.

Перемещайте инструмент назад и вперед, прилагая умеренное усилие. Таким образом заготовка не будет сильно нагреваться, не будет обезцвечена, а ее поверхность останется ровной.

## Резка камня

Инструмент предназначен только для сухой резки.

Для резки камня лучше всего использовать алмазный отрезной диск. Используйте инструмент только при наличии пылезащитной маски.

## Рекомендации при выполнении работ

Соблюдайте осторожность при прорезании щелевых отверстий в несущих стенах.

Прорезание щелевых отверстий в несущих стенах регулируется установленными правилами, специфическими для каждой отдельной страны. Данные правила должны соблюдаться при любых обстоятельствах. Перед началом работ проконсультируйтесь с ответственным инженером-проектировщиком, архитектором или производителем работ.

## ТЕХНИЧЕСКОЕ ОБСЛУЖИВАНИЕ

Электроинструмент DEWALT имеет длительный срок эксплуатации и требует минимальных затрат на техобслуживание. Для длительной безотказной работы необходимо обеспечить правильный уход за инструментом и его регулярную чистку.

**!** **ВНИМАНИЕ:** Чтобы снизить риск получения серьезных травм, выключайте инструмент и отключайте его от сети перед тем, как выполнять какие-либо регулировки или снимать/устанавливать приспособления или дополнительные принадлежности. Убедитесь в том, что курковый пусковой выключатель

находится в положении «ВЫКЛ.». Случайный запуск может привести к травме.

## Угольные щетки

В случае износа угольных щеток двигатель автоматически отключается, указывая на то, что инструмент нуждается в обслуживании. Угольные щетки не подлежат обслуживанию пользователем. Инструмент необходимо периодически передавать в авторизованный сервисный центр DEWALT.



## Смазка

Вашему инструменту не требуется дополнительная смазка.



## Чистка



**ВНИМАНИЕ:** Выдувайте грязь и пыль из корпуса сухим сжатым воздухом по мере видимого скопления грязи внутри и вокруг вентиляционных отверстий. Надевайте защитные очки и пылезащитную маску при выполнении этих работ.



**ВНИМАНИЕ:** Никогда не пользуйтесь растворителями или другими сильнодействующими химическими веществами для чистки неметаллических частей инструмента. Эти химикаты могут повредить структуру материала, используемого для производства таких деталей. Используйте ткань, смоченную в мягком мыльном растворе. Не допускайте попадания жидкости внутрь инструмента; никогда не погружайте никакие из деталей инструмента в жидкость.

## Дополнительные принадлежности



**ВНИМАНИЕ:** В связи с тем, что дополнительные принадлежности других производителей, кроме DEWALT, не проходили проверку на совместимость с данным изделием, их использование может представлять опасность. Во избежание травм, с данным инструментом следует использовать только дополнительные принадлежности, рекомендованные DEWALT.

Проконсультируйтесь со своим продавцом для получения дополнительной информации.

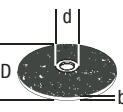
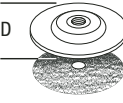
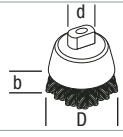
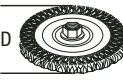
	Макс. [мм]		[мм]	Мин. скорость вращения [мин. <sup>-1</sup> ]	Периферийная скорость [м/с]	Длина резьбового отверстия [мм]
	D	b				
	115	6	22,23	11500	80	—
	125	6	22,23	11500	80	—
	150	6	22,23	9300	80	—
	115	—	—	11500	80	—
	125	—	—	11500	80	—
	75	30	M14	11500	45	20,0
	115	12	M14	11500	80	20,0
	125	12	M14	11500	80	20,0

Уполномоченное изготовителем юр.лицо: ООО "Стэнли Блэк энд Деккер", 117485, город Москва, улица Обручева, дом 30/1, строение 2, Телефон: + 7 (495) 258-3981, факс: + 7 (495) 258-3984, E-mail: [inbox@dewalt.com](mailto:inbox@dewalt.com). Сведения о импортере указаны в сопроводительной документации и/или на упаковке.

## Защита окружающей среды



Отдельная утилизация. Изделия и аккумуляторные батареи с данным символом на маркировке запрещается утилизировать с обычными бытовыми отходами.

Изделия и аккумуляторные батареи содержат материалы, которые могут быть извлечены или переработаны, снижая потребность в исходном сырье. Пожалуйста, утилизируйте электрические изделия и аккумуляторные батареи в соответствии с местными нормами. Дополнительная информация доступна по адресу [www.2helpU.com](http://www.2helpU.com).











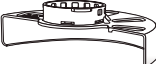

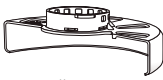
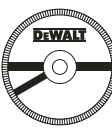

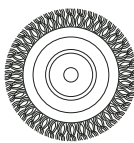

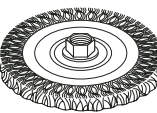
## Дополнительная информация:

Дату изготовления (код даты) указан на корпусе инструмента. Код даты, который так же включает год изготовления, отштампован на поверхности корпуса изделия. Пример: 2021 46 XX, где 2021 – год изготовления, 46-неделя изготовления, XX – код завода изготовителя.



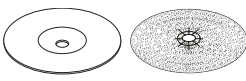
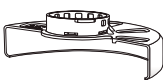



ТОВАР СЕРТИФИЦИРОВАН. Орган по сертификации "РОСТЕСТ- Москва", Адрес: 119049, г. Москва, улица Житная, д. 14, стр. 1; 117418, Москва, Нахимовский просп., 31 (факт.). Тел.: (499) 1292311, (495) 6682893, E-mail: [office@rostest.ru](mailto:office@rostest.ru)

Изготовитель: Изготовитель: Блэк энд Деккер Холдинг ГмбХ, Германия, 65510, Идштайн, ул. Блэк энд Деккер, 40, тел. +496126212790.

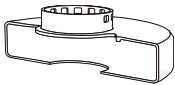
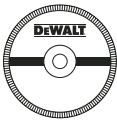
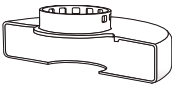
**Таблица шлифовальных и режущих принадлежностей**

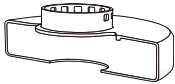
Тип защитного кожуха	Принадлежность	Описание	Как установить на шлифовальную машину
 <p>Защитный кожух типа 27</p>		Шлифовальный диск с утопленным центром	 <p>Защитный кожух типа 27</p>
		Лепестковый круг	 <p>Проставочный фланец</p>
		Дисковые щетки	 <p>Диск с утопленным центром, тип 27</p>  <p>Резьбовая стопорная гайка</p>
		Дисковые щетки с резьбовой гайкой	 <p>Защитный кожух типа 27</p>  <p>Дисковая щетка</p>
		Чашечная проволочная щетка с резьбовой гайкой	 <p>Защитный кожух типа 27</p>  <p>Проволочная щетка</p>
		Подложка/шлифовальная бумага	 <p>Защитный кожух типа 27</p>  <p>Резиновый диск-подшва</p>  <p>Шлифовальный круг</p>  <p>Резьбовая стопорная гайка</p>

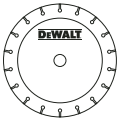
## Таблица шлифовальных и режущих принадлежностей (продолжение)

Тип защитного кожуха	Принадлежность	Описание	Как установить на шлифовальную машину
 Защитный кожух типа 1		Отрезной диск для каменной кладки, армированный	 Защитный кожух типа 1
		Отрезной круг для металла, армированный	 Проставочный фланец
 Защитный кожух типа 1  ИЛИ   Защитный кожух типа 27		Алмазный отрезной круг	 Отрезной круг   Резьбовая стопорная гайка



**Приложение к руководству по эксплуатации электрооборудования для определения месяца производства по номеру текущей календарной недели года**

Электрооборудование торговых марок "Dewalt", "Stanley", "Stanley FatMAX", "BLACK+DECKER".

Директивы 2014/30/EU ЕВРОПЕЙСКОГО ПАРЛАМЕНТА И СОВЕТА от 26 февраля 2014 г. "О гармонизации законодательства Государств-членов ЕС в области электромагнитной совместимости", 2006/42/ЕС ЕВРОПЕЙСКОГО ПАРЛАМЕНТА И СОВЕТА от 17 мая 2006 г. "О машинах и оборудовании"; 2014/35/EU ЕВРОПЕЙСКОГО ПАРЛАМЕНТА И СОВЕТА от 26 февраля 2014 г. "О гармонизации законодательства государств-членов в области размещения на рынке электрооборудования, предназначенного для использования в определенных пределах напряжения". Серийный выпуск.

**ТОВАР СЕРТИФИЦИРОВАН**

Орган по сертификации "РОСТЕСТ- Москва", Адрес: 119049, г. Москва, улица Житная, д. 14, стр. 1; 117418, Москва, Нахимовский просп., 31 (фактический), Телефон: (495) 1292311, (495) 6682893, факс: (495) 6682893, E-mail: [office@rostest.ru](mailto:office@rostest.ru)  
 Изготовитель: Изготовитель: Блэк энд Деккер Холдингс ГмбХ, Германия, 65510, Идштайн, ул. Блэк энд Деккер, 40, тел. +496126212790.

Уполномоченное изготовителем юр.лицо:

ООО "Стэтли Блэк энд Деккер", 117485, город Москва, улица Обручева, дом 30/1, строение 2  
 Телефон: + 7 (495) 258-3981, факс: + 7 (495) 258-3984, E-mail: [inbox@dewalt.com](mailto:inbox@dewalt.com)  
 Сведения о импортере указаны в сопроводительной документации и/или на упаковке

**Хранение.**

Необходимо хранить в сухом месте, вдали от источников повышенных температур и воздействия солнечных лучей. При хранении необходимо избегать резкого перепада температур. Хранение без упаковки не допускается

**Срок службы.**

Срок службы изделия составляет 5 лет. Не рекомендуется к эксплуатации по истечении 5 лет хранения с даты изготовления без предварительной проверки.

Дата изготовления (код даты) указана на корпусе инструмента. Код даты, который также включает год изготовления, отштампован на поверхности корпуса изделия.

Пример:

2014 46 XX, где 2014 –год изготовления, 46–неделя изготовления. Определить месяц изготовления по указанной неделе изготовления можно согласно приведенной ниже таблице.

**Транспортировка.**

Категорически не допускается падение и любые механические воздействия на упаковку при транспортировке. При разгрузке/погрузке не допускается использование любого вида техники, работающей по принципу зажима упаковки.

**Перечень критических отказов, возможные ошибочные действия персонала.**

Не допускается эксплуатация изделия:

- При появлении дыма из корпуса изделия
- При поврежденном и/или оголенном сетевом кабеле
- при повреждении корпуса изделия, защитного кожуха, рукоятки
- при попадании жидкости в корпус
- при возникновении сильной вибрации
- при возникновении сильного искрения внутри корпуса

**Критерии предельных состояний.**

- При поврежденном и/или оголенном сетевом кабеле
- при повреждении корпуса изделия

Месяц	Январь	Февраль	Март	Апрель	Май	Июнь	Июль	Август	Сентябрь	Октябрь	Ноябрь	Декабрь	Год производства
Неделя	1	5	9	14	18	23	27	31	36	40	44	49	2018
	2	6	10	15	19	24	28	32	37	41	45	50	
	3	7	11	16	20	25	29	33	38	42	46	51	
	4	8	12	17	21	26	30	34	39	43	47	52	
			13		22			35			48		
Неделя	1	6	10	14	18	23	27	31	36	40	45	49	2019
	2	7	11	15	19	24	28	32	37	41	46	50	
	3	8	12	16	20	25	29	33	38	42	47	51	
	4	9	13	17	21	26	30	34	39	43	48	52	
	5				22			35		44			
Неделя	1	6	10	14	19	23	27	32	36	40	45	49	2020
	2	7	11	15	20	24	28	33	37	41	46	50	
	3	8	12	16	21	25	29	34	38	42	47	51	
	4	9	13	17	22	26	30	35	39	43	48	52	
	5				18		31			44			
Неделя	2	6	10	14	19	23	27	32	36	41	45	49	2021
	3	7	11	15	20	24	28	33	37	42	46	50	
	4	8	12	16	21	25	29	34	38	43	47	51	
	5	9	13	17	22	26	30	35	39	44	48	52	
					18		31		40			1	
Неделя	2	6	10	15	19	23	28	32	36	41	45	49	2022
	3	7	11	16	20	24	29	33	37	42	46	50	
	4	8	12	17	21	25	30	34	38	43	47	51	
	5	9	13	18	22	26	31	35	39	44	48	52	
				14		27			40			1	



## ГАРАНТИЙНЫЙ ТАЛОН



1. Поздравляем Вас с покупкой высококачественного изделия DEWALT и выражаем признательность за Ваш выбор.
2. При покупке изделия требуйте проверки его комплектности и исправности в Вашем присутствии, инструкцию по эксплуатации и заполненный Гарантийный талон на русском языке. В гарантийном талоне должны быть внесены: модель, дата продажи, серийный номер, дата производства инструмента, название, печать и подпись торговой организации. При отсутствии у Вас правильно заполненного Гарантийного талона, а также несоответствия указанных в нем данных, мы будем вынуждены отклонить Ваши претензии по качеству данного изделия.
3. Во избежание недоразумений, убедительно просим Вас перед началом работы с изделием внимательно ознакомиться с инструкцией по его эксплуатации. Правовой основой настоящих гарантийных условий является действующее Законодательство. Гарантийный срок на данное изделие составляет 36 месяцев и исчисляется со дня продажи. В случае устранения недостатков изделия, гарантийный срок продлевается на период его нахождения в ремонте. Срок службы изделия составляет 5 лет со дня продажи.
4. В случае возникновения каких-либо проблем в процессе эксплуатации изделия рекомендуем Вам обращаться только к уполномоченные сервисные центры DEWALT, адреса и телефоны которых Вы сможете найти на сайте [www.2helpU.com](http://www.2helpU.com) или узнать в магазине. Наши сервисные станции - это не только квалифицированный ремонт, но и широкий ассортимент запчастей и принадлежностей.
5. Производитель рекомендует проводить периодическую проверку и техническое обслуживание изделия в уполномоченных сервисных центрах.
6. Наши гарантийные обязательства распространяются только на неисправности, выявленные в течение гарантийного срока и вызванные дефектами производства и / или материалов.
7. Гарантийные условия не распространяются на неисправности изделия, возникшие в результате:
  - 7.1. Несоблюдения пользователем предписаний инструкции по эксплуатации изделия, применения изделия не по назначению, неправильной хранения, использования принадлежностей, расходных материалов и запчастей, не предусмотренных производителем.
  - 7.2. Механического повреждения (сколы, трещины и разрушения) внутренних и внешних деталей изделия, основных и вспомогательных рукояток, сетевого электрического кабеля, вызванного внешним ударным или любым иным воздействием.
  - 7.3. Попадания в вентиляционные отверстия и проникновение внутрь изделия посторонних предметов, материалов или веществ, не являющихся отходами, сопровождающими применение изделия по назначению, такими как: стружка, опилки, песок, и пр.
  - 7.4. Воздействия на изделие неблагоприятных атмосферных и иных внешних факторов, таких как дождь, снег, повышенная влажность, нагрев, агрессивные среды, несоответствие параметров питающей электросети, указанных на инструменте.
  - 7.5. Стихийного бедствия. Повреждение или утрата изделия, связанное с непредвиденными бедствиями, стихийными явлениями, в том числе вследствие действия непреодолимой силы (пожар, молния, потоп и другие природные явления), а также вследствие перепадов напряжения в электросети и других причин, которые находятся вне контроля производителя.
8. Гарантийные условия не распространяются:
  - 8.1. На инструменты, подвергавшиеся вскрытию, ремонту или модификации вне уполномоченного сервисного центра.
  - 8.2. На детали и узлы, имеющие следы естественного износа, такие как: приводные ремни и колеса, угольные щетки, смазка, подшипники, зубчатое зацепление редукторов, резиновые уплотнения, сальники, направляющие ролики, муфты сцепления, бойки, толкатели, стволы, и т.п.
  - 8.3. На сменные и расходные части: цанги, зажимные гайки и фланцы, фильтры, ножи, шлифовальные подошвы, цепи, звездочки, пильные шины, защитные кожухи, пилки, абразивы, пильные и абразивные диски, фрезы, сверла, буры и т.п.
  - 8.4. На неисправности, возникшие в результате перегрузки инструмента (как механической, так и электрической), повлекшей выход из строя одновременно двух и более деталей и узлов, таких как ротора и статора, обеих обмоток статора, ведомой и ведущей шестерни редуктора или других узлов и деталей. К безусловным признакам перегрузки изделия относятся, помимо прочего: появление цветов побелости, деформация или оплавление деталей и узлов изделия, потемнение или обугливание изоляции проводов электродвигателя под воздействием высокой температуры.

Товар получен в исправном состоянии, без видимых повреждений, в полной комплектации, проверен в моем присутствии, претензий по качеству товара не имею. С условиями гарантийного обслуживания ознакомлен и согласен.

Ф. И. О. и подпись покупателя \_\_\_\_\_

**Уважаемые клиенты, наша сеть авторизованных сервисных центров постоянно расширяется. Актуальную информацию об обслуживании в интересующем вас городе вы можете узнать на сайте**

**[www.2helpU.com](http://www.2helpU.com)**

**Информация об инструменте**

Наименование инструмента	
Модель	
Наименование продавца	
Дата продажи	

М.П.  
Продавца

**Серийный номер / Дата производства**

Инструмент	
Зарядное устройство	
Аккумулятор 1	
Аккумулятор 2	

**На сайте [www.2helpU.com](http://www.2helpU.com) доступны следующие функции:**

- Список авторизованных сервисных центров
- Удобный поиск ближайшего сервисного центра
- Руководство по эксплуатации
- Технические характеристики
- Список деталей и запасных частей
- Схема сборки инструмента

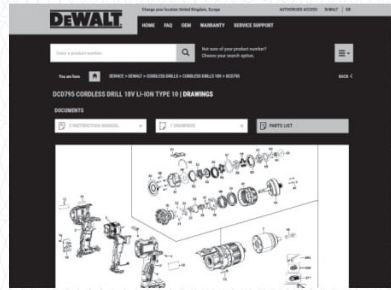
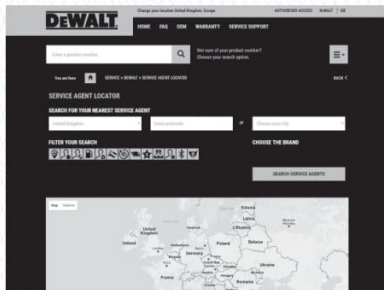

**Также данную информацию вы можете  
получить, позвонив по телефону:  
8(800) 1000 876**

**ОТМЕТКА О ПРОВЕДЕНИИ СЕРВИСНОГО ОБСЛУЖИВАНИЯ**

№1	№2	№3	№4
№ заказа	№ заказа	№ заказа	№ заказа
Дата поступления	Дата поступления	Дата поступления	Дата поступления
Дата ремонта	Дата ремонта	Дата ремонта	Дата ремонта
Печать и подпись сервисного центра	Печать и подпись сервисного центра	Печать и подпись сервисного центра	Печать и подпись сервисного центра

## МАЛІ КУТОВІ ШЛІФУВАЛЬНІ МАШИНИ

DWE4205, DWE4206, DWE4207, DWE4214, DWE4215,  
DWE4216, DWE4217, DWE4227, DWE4235, DWE4237, DWE4238,  
DWE4246, DWE4257

## Вітаємо вас!

Ви обрали інструмент DEWALT. Великий досвід компанії у розробці інструментів та постійна робота над їхнім удосконаленням роблять компанію DEWALT надійним партнером професійних користувачів.

## Технічні характеристики

		DWE4205 QS	DWE4206 QS/LX	DWE4207 QS/LX	DWE4214	DWE4215	DWE4216	DWE4217
Напруга	$V_{\text{змік. струму}}$	230	230/115	230/115	230	230	230	230
Тип		3	3	3	3	3	3	3
Вхідна потужність	Вт	1010	1010	1010	1200	1200	1200	1200
Швидкість без навантаження	об/хв	11 000	11 000	11 000	11 000	11 000	11 000	11 000
Номінальна швидкість	об/хв	11 000	11 000	11 000	11 500	11 500	11 000	11 000
Діаметр диска	мм	125	115	125	115	115	115	125
Товщина диска (макс.)	мм	6,0	6,0	6,0	6,0	6,0	6,0	6,0
Діаметр шпінделя		M14	M14	M14	M14	M14	M14	M14
Довжина шпінделя	мм	18,5	18,5	18,5	18,5	18,5	18,5	18,5
Маса	кг	1,85*	1,85*	1,85*	1,85*	1,85*	1,85*	1,85*

\* вага включає бокову ручку та запобіжник

Загальні значення шуму та вібрації (триаксимальна векторна сума) відповідно до стандарту EN 60745-2-3

$L_{PA}$ (рівень тиску звукового випромінювання)	дБ(А)	92,0	92,0	92,0	92,0	92,0	92,0	92,0
$L_{WA}$ (рівень звукової потужності)	дБ(А)	103,0	103,0	103,0	103,0	103,0	103,0	103,0
K (похибка для даного рівня гучності)	дБ(А)	3	3	3	3	3	3	3

## Шліфування поверхні

Значення вібрації $a_{h,AG} =$	$m/s^2$	8,3	8,3	8,3	8,3	8,3	8,3	8,3
Похибка K =	$m/s^2$	1,5	1,5	1,5	1,5	1,5	1,5	1,5

## Шліфування диском

Значення вібрації $a_{h,DS} =$	$m/s^2$	<2,5	3,0	3,0	3,0	3,0	3,0	3,0
Похибка K =	$m/s^2$	1,5	1,5	1,5	1,5	1,5	1,5	1,5



**ОБЕРЕЖНО!** Під час роботи з дротовою щіткою чи при абразивному відрізанні можуть виникнути вібрації іншого рівня.

Значення вібрації, що наведено документі, виміряне відповідно до вимог нормативного тесту, викладеного у стандарті EN60745, та може використовуватись для порівняння інструментів. Це значення вібрації можна також використовувати для попередньої оцінки впливу вібрації.



**УВАГА!** Задеклароване значення вібрації відповідає вимогам цільового використання інструмента. Однак якщо інструмент використовується для виконання інших завдань, з іншими витратними матеріалами/насадками або не обслуговується

відповідно до вимог, значення вібрації може відрізнятись. Це може значно збільшити рівень впливу протягом усього періоду роботи.

Оцінка рівня впливу вібрації має враховувати час вимкнення інструмента та роботу інструмента без виконання певних завдань. Це може значно зменшити рівень впливу протягом усього періоду роботи.

Визначення додаткових заходів безпеки для захисту оператора від впливу вібрації: технічне обслуговування інструмента та приладдя, утримання рук у теплі, організація режиму роботи.



		DWE4227	DWE4235	DWE4237	DWE4238	DWE4246	DWE4257
Напруга	$V_{\text{змін. струму}}$	230	230	230	230	230	230
Тип		3	3	3	1	1	1
Вхідна потужність	Вт	1200	1400	1400	1400	1200	1500
Швидкість без навантаження	об/хв	11000	11500	11500	9300	2800-10000	2800-10000
Номінальна швидкість	об/хв	11000	11500	11500	9300	10000	10000
Діаметр диска	мм	125	125	125	150	115	125
Товщина диска (макс.)	мм	6,0	6,0	6,0	6,0	6,0	6,0
Діаметр шпінделя	мм	M14	M14	M14	M14	M14	M14
Довжина шпінделя	мм	18,5	18,5	18,5	18,5	20,1	20,1
Маса	кг	1,85*	1,85*	1,85*	2,5*	2,5*	2,5*
* вага включає бокову ручку та запобіжник							
Загальні значення шуму та вібрації (триаксильна векторна сума) відповідно до стандарту EN 60745-2-3							
$L_{\text{РА}}$ (рівень тиску звукового випромінювання)	дБ(А)	92,0	92,0	92,0	92,0	92,0	92,0
$L_{\text{WA}}$ (рівень звукової потужності)	дБ(А)	103,0	103,0	103,0	103,0	103,0	103,0
K (похибка для даного рівня гучності)	дБ(А)	3	3	3	3	3	3
Шліфування поверхні							
Значення вібрації $a_{\text{H,AG}} =$	$\text{м/с}^2$	8,3	8,3	8,3	8,3	8,3	8,3
Похибка K =	$\text{м/с}^2$	1,5	1,5	1,5	1,5	1,5	1,5
Шліфування диском							
Значення вібрації $a_{\text{H,DS}} =$	$\text{м/с}^2$	3,0	3,0	3,0	–	3,0	3,0
Похибка K =	$\text{м/с}^2$	1,5	1,5	1,5	–	1,5	1,5

**⚠ ОБЕРЕЖНО!** Під час роботи з дротовою щіткою чи при абразивному відрізанні можуть виникнути вібрації іншого рівня.

## Декларація про відповідність ЄС Директива для механічного обладнання



### Малі кутові шліфувальні машини

**DWE4205, DWE4206, DWE4207, DWE4214, DWE4215, DWE4216, DWE4217, DWE4227, DWE4235, DWE4237, DWE4238, DWE4246, DWE4257**

Компанія DEWALT заявляє, що продукція, описана у розділі **Технічні дані**, відповідає вимогам:

2006/42/EC, EN60745-1:2009+A11:2009, EN60745-2-3:2011+A2:2013+A11:2014+A12:2014+A13:2015.

Ці продукти також відповідають вимогам Директив 2014/30/EU та 2011/65/EU. Для отримання додаткової інформації, будь ласка, зверніться до компанії DEWALT за наступною адресою або прочитайте інформацію на зворотній стороні цього керівництва.

Нижчепідписаний несе відповідальність за упорядкування файлу технічних характеристик та робить цю заяву від імені компанії DEWALT.

Маркус Ромпель (Markus Rompel)  
технічний директор  
DEWALT, Richard-Klinger-Straße 11,  
D-65510, Idstein, Німеччина  
07.06.2018



**УВАГА!** Уважно прочитайте керівництво з експлуатації для зниження ризику отримання травм.

## Позначення: Інструкції з техніки безпеки

Умовні позначення, наведені нижче, описують рівень важливості кожної попереджувальної вказівки. Прочитайте керівництво та зверніть увагу на символи, наведені нижче.



**НЕБЕЗПЕЧНО!** Вказує на безпосередню загрозу, ігнорування якої **приведе до смерті або серйозної травми.**



**УВАГА!** Вказує на потенційну загрозу, яка, якщо її не уникнути, **може призвести до смерті або серйозної травми.**



**ОБЕРЕЖНО!** Вказує на потенційну загрозу, яка, якщо її не уникнути, **може призвести до травми незначної або середньої важкості.**

**ПРИМІТКА.** Вказує на ситуацію, **не пов'язану з особою травмою**, ігнорування цієї ситуації може призвести до **пошкодження майна**.



Вказує на ризик ураження електричним струмом.



Вказує на ризик виникнення пожежі.

## Загальні правила безпеки при експлуатації електричного інструмента



**УВАГА!** Прочитайте всі попередження та інструкції. Невиконання наведених попереджень та інструкцій може призвести до ураження електричним струмом, пожежі та/або серйозних травм.

### ЗБЕРЕЖІТЬ УСІ ПОПЕРЕДЖЕННЯ ТА ІНСТРУКЦІЇ ДЛЯ ВИКОРИСТАННЯ В МАЙБУТНЬОМУ

Термін «електричний інструмент» в усіх попередженнях стосується використовуваних вами інструментів, що живляться від мережі енергопостачання (з електричним кабелем) або від акумуляторів (без кабелю).

#### 1) Безпека робочої зони

- Робоча зона завжди має бути чистою та добре освітленою.** Захаращена або темна робоча зона призводить до нещасних випадків.
- Не використовуйте електричні інструменти у вибухонебезпечній атмосфері, наприклад поруч із вогненебезпечними рідинами, газами та пилом.** Електричні інструменти створюють іскри, що можуть запалити пил або пару.
- Тримайте дітей та сторонніх подалі під час використання інструмента.** Відвернення уваги може призвести до втрати контролю.

#### 2) Електрична безпека

- Вилка електричного інструмента повинна відповідати розетці. Ніколи жодним чином не змінюйте вилку. Не використовуйте адаптери з заземленими електричними інструментами.** Немодифіковані вилки та розетки, що підходять до них, зменшують ризик ураження електричним струмом.
- Уникайте контакту тіла з заземленими поверхнями, такими як труби, радіатори, плити та холодильники.** Якщо ваше тіло заземлене, збільшується ризик ураження електричним струмом.
- Не залишайте електричні інструменти під дощем або в умовах підвищеної вологості.** Вода, що потрапляє в електричний інструмент, підвищує ризик ураження електричним струмом.
- Не використовуйте кабель живлення не за призначенням. Ніколи не переносьте, не тягніть та не відключайте електричний інструмент**

**від розетки електроживлення за допомогою шнура. Тримайте шнур подалі від високих температур, мастила, гострих предметів та рухомих деталей.** Пошкоджені або перекручені шнури підвищують ризик ураження електричним струмом.

- При використанні електричного інструмента на вулиці, використовуйте подовжувальний шнур, що підходить для використання на вулиці.** Використання шнура, що призначений для використання поза приміщенням, знижує ризик ураження електричним струмом.
- Якщо неможливо уникнути використання електричного інструмента в умовах підвищеної вологості, використовуйте живлення, захищене пристроєм залишкового струму (RCD).** Використання RCD знижує ризик ураження електричним струмом.

#### 3) Особиста безпека

- Будьте в стані готовності, дивіться, що ви робите, та будьте розсудливі, працюючи з електричним інструментом. Не використовуйте електричний інструмент, коли ви втомлені або знаходитесь під впливом наркотичних речовин, алкоголю або ліків.** Втрата уваги під час роботи з електричним інструментами може призвести до серйозних травм.
- Використовуйте особисті засоби безпеки. Завжди використовуйте засоби захисту очей.** Засоби безпеки, такі як протипилова маска, нековзкі безпечні черевики, захисний шолом та засоби захисту слухового апарату, використані для відповідних умов, зменшують імовірність особистих травм.
- Уникайте випадкового запуску. Переконайтесь в тому, що вимикач знаходиться в позиції Вимк. перед підключенням до джерела живлення та/або акумулятора, переміщенням або перенесенням пристрою.** Може статися нещасний випадок, коли ви переносите інструмент, тримаючи палець на вимикачі, або підключаєте живлення до вимикача в позиції Увімк.
- Зніміть усі ключі для регулювання або гайкові ключі, перш ніж вмикати електричний інструмент.** Гайковий ключ, що залишився прикріпленим до якоїсь деталі електричного пристрою, що обертається, може призвести до травм.
- Не прикладайте надмірних зусиль. Завжди утримуйте правильну постановку ніг і рівновагу.** Це дає вам змогу краще контролювати інструмент в неочікуваних ситуаціях.
- Одягайтеся відповідним чином. Не вдягайте вільний одяг або прикраси. Тримайте ваше волосся, одяг та рукавички подалі від рухомих**

**деталей.** Вільний одяг, прикраси або довге волосся можуть зачепитися за рухомі деталі.

- g) **Якщо передбачені пристрої для підключення до засобів виділення та збирання пилу, переконайтеся, що вони правильно підключені та використовуються.** Використання таких пристроїв зменшує ризик виникнення небезпечних ситуацій, що пов'язані з потраплянням пилу.

#### 4) Використання електричного інструмента та догляд за ним

- a) **Не прикладайте надмірних зусиль під час роботи з інструментом. Використовуйте електричний інструмент, який відповідає завданню, що виконується.** Правильно обраний інструмент виконає завдання краще та безпечніше за умов, для яких він був розроблений.
- b) **Не використовуйте інструмент, якщо його неможливо ввімкнути та вимкнути за допомогою вимикача.** Будь-який електричний інструмент, яким неможливо керувати за допомогою вимикача, є небезпечним і має бути відремонтований.
- c) **Від'єднайте вилку від джерела живлення і/або акумулятор із інструмента перед тим, як робити будь-які налаштування, змінювати додаткове обладнання чи зберігати інструмент.** Ці профілактичні заходи зменшують ризик випадкового запуску електричного інструмента.
- d) **Зберігайте вимкнені електричні інструменти в недоступному для дітей місці та не дозволяйте особам, що не знайомі з електричним інструментом або цими інструкціями, використовувати електричний інструмент.** Електричні інструменти є небезпечними, якщо вони використовуються некваліфікованими користувачами.
- e) **Технічне обслуговування електричних інструментів. Перевіряйте на відсутність вирівнювання або заїдання рухомих деталей, ушкоджених частин та інших умов, що можуть впливати на роботу електричного інструмента. Якщо є пошкодження, відремонтуйте електричний інструмент перед використанням.** Нещасні випадки часто є результатом того, що інструмент не пройшов відповідного технічного обслуговування.
- f) **Різальні інструменти мають бути гострими та чистими.** Правильно доглянуті різальні інструменти з гострими різальними кромками мають меншу імовірність заїдання, і ними легше керувати.
- g) **Використовуйте електричний інструмент, додаткові інструменти та деталі інструмента тощо відповідно до цих інструкцій та цього типу електричних**

**інструментів, зважаючи на умови використання та роботу, яка має бути виконана.** Використання електричних інструментів не за призначенням може призвести до виникнення небезпечних ситуацій.

#### 5) Обслуговування

- a) **Надавайте ваш електричний інструмент для обслуговування кваліфікованим спеціалістом з ремонту та використовуйте тільки ідентичні замінні деталі.** Це забезпечить безпеку електричного пристрою, що обслуговується.

## ДОДАТКОВІ СПЕЦІАЛЬНІ ПРАВИЛА ТЕХНІКИ БЕЗПЕКИ

### Інструкції з техніки безпеки при виконанні будь-яких робіт

- a) **Цей електричний інструмент призначений для шліфування, зачищення (крім DWE4238), очищення за допомогою дротової щітки та відрізання. Ознайомтеся з усіма попередженнями, інструкціями з техніки безпеки, зображеннями та специфікаціями, які поставляються з цим електричним інструментом.** Невиконання наведених нижче інструкцій може призвести до ураження електричним струмом, пожежі та/або серйозних травм.
- b) **Цим електричним інструментом не рекомендується виконувати такі операції, як полірування та зачищення (DWE4238).** Використання інструмента не за призначенням може бути небезпечним та призвести до особистих травм.
- c) **Не використовуйте приладдя, що не було розроблено спеціально для цього інструмента та не рекомендовано виробником.** Той факт, що приладдя можна прикріпити до інструмента, не гарантує безпечної роботи.
- d) **Номинальна швидкість приладдя повинна щонайменше дорівнювати максимальній швидкості, вказаній на електричному інструменті.** Приладдя з більшою швидкістю може зламатися та розлетітися.
- e) **Зовнішній діаметр та товщина вашого приладдя повинні знаходитись у рамках характеристики потужності цього електричного інструмента.** Приладдя невідповідного розміру неможливо належним чином контролювати.
- f) **Приладдя з різьбленням повинно відповідати різьбленню шпинделя шліфувального станка.** При встановленні приладдя з фланцем в отвір оправлення воно має відповідати діаметру фланця на інструменті. Приладдя, яке не

- відповідає елементам кріплення електричного інструмента, може втратити баланс, надмірно вібрувати та призводити до втрати контролю.
- g) **Не використовуйте пошкоджене приладдя.** Перед кожним використанням необхідно оглянути приладдя, наприклад, абразивні диски на наявність пошкоджень та тріщин, диски-підшошви – на наявність тріщин або надмірний знос, дровову щітку – на міцність з'єднань чи тріщини. Якщо електричний інструмент або приладдя падали, необхідно оглянути їх на пошкодження та встановити приладдя без дефектів. Після огляду та встановлення насадки відступіть на певну відстань та попросіть сторонніх відійти від площини обертання приладдя. Запустіть електричний інструмент при максимальній швидкості без навантаження та залиште його в робочому стані впродовж однієї хвилини. Пошкоджене приладдя зламається під час цього запуску.
- h) **Використовуйте особисті засоби безпеки.** У залежності від способу експлуатації інструмента слід використовувати захисний щиток, захисні окуляри або маску. За необхідності одягайте протипилову маску, засоби захисту слуху, рукавиці або робочий фартух, що захистять вас від попадання абразивних частинок або фрагментів заготовки. Захисні окуляри захистять вас від частинок, що здатні розлітатись від час певних видів робіт. Протипилова маска або респіратор повинні фільтрувати частинки, що утворюються під час роботи. Тривалий вплив шуму з високою інтенсивністю може призвести до втрати слуху.
- i) **Сторонні особи повинні перебувати подалі від робочої зони. Будь-яка особа, яка наближається до робочої зони, повинна використовувати засоби особистого захисту.** Фрагменти заготовки або уламки можуть відлетіти та призвести до травми, навіть поза безпосередню зону роботи.
- j) **Тримайте електричний інструмент лише за ізольовану поверхню під час виконання операцій, бо різальне приладдя може торкнутися проводки або власного кабелю.** Контакт різального приладдя з дротом під напругою може призвести до появи напруги в інструменті та ураження оператора електричним струмом.
- k) **Розмістіть кабель подалі від приладдя, що обертається.** Якщо ви втратите контроль, кабель може бути розрізаний або може зачепитися, а ваша рука або пальці можуть потрапити до приладдя, що обертається.
- l) **У жодному разі не кладіть інструмент, доки всі його деталі повністю не зупиняться.** Приладдя, що обертається, може захопити поверхню та потягнути електричний інструмент з рук.
- m) **Не тримайте увімкнений інструмент біля власного тіла.** Випадковий контакт з приладдям, що обертається, може зачепити одяг, потягнувши інструмент до вашого тіла.
- n) **Регулярно очищуйте вентиляційні отвори електричного інструмента.** Вентилятор двигуна буде втягувати пил всередину корпусу, надмірна кількість металевих частинок може призвести до ризику ураження електричним струмом.
- o) **Не використовуйте електричний інструмент біля легкозаймистих матеріалів.** Іскри можуть викликати спалах цих матеріалів.
- p) **Не використовуйте приладдя, що вимагає рідкого холодоагенту.** Використання води чи інших рідких холодоагентів може призвести до ураження або удару електричним струмом.
- q) **Не використовуйте диски типу 11 (факельна чаша) на цьому інструменті.** Використання невідповідного приладдя може призвести до травмування.
- r) **Завжди використовуйте бокову ручку. Надійно затягайте ручку.** Завжди використовуйте бокову ручку для керування інструментом.

## ДОДАТКОВІ ІНСТРУКЦІ З ТЕХНІКИ БЕЗПЕКИ ПРИ ВИКОНАННІ БУДЬ-ЯКИХ ОПЕРАЦІЙ З ЕЛЕКТРИЧНИМ ІНСТРУМЕНТОМ

### Причини та попередження віддачі

Віддача – це раптова реакція на затисненій або деформований диск, що обертається, диск-підшошви, щітку або інші приладдя. Затиснення або нерівності викликають різке уповільнення швидкості обертання рухомого приладдя, що, в свою чергу, викликає відхилення неконтрольованого електричного інструмента в напрямку протилежному напрямку обертання приладдя в місці зчеплення. Наприклад, якщо абразивний диск затиснений заготовкою, край диска, що входить у зону затиснення, може увійти в поверхню матеріалу, спричиняючи віддачу диска. При цьому диск відскочить від оператора або на оператора, в залежності від напрямку руху диска в точці задання. Абразивні диски також можуть зламатися за цих умов. Віддача є результатом невірного використання та/або некоректної роботи або невідповідних умов роботи, яких можна уникнути, використовуючи відповідні заходи, наведені нижче.

- a) **Добре тримайте інструмент та розташовуйте своє тіло та руки так, щоб можна було протистояти віддачі. Завжди використовуйте додаткову ручку, якщо така є, для максимального контролю віддачі або реактивного крутного моменту при запуску.** Оператор може контролювати реактивний крутний момент або сили віддачі, якщо вжити відповідні заходи.

- b) **Ніколи не розташовуйте руки біля різальних поверхонь.** Може виникнути віддача приладдя через руку.
- c) **Не розташовуйте своє тіло в зоні, куди буде рухатися інструмент у разі віддачі.** Віддача призведе до руху інструмента в напрямку протилежному руху диска в точці заїдання.
- d) **Будьте особливо уважними коли обробляєте кути, гострі краї тощо. Уникайте відстрибування та заїдання приладдя.** Кутти, гострі краї або відстрибування можуть призвести до затиснення приладдя та викликати втрату контролю або віддачу.
- e) **Не прикріплюйте полотно для різьблення ланцюгової пилки чи зубчастого полотна.** Такі пильні полотна призводять до частих віддач та втрати контролю.
- f) **Не використовуйте зношені диски більших електричних інструментів.** Диски, призначені для більших електричних інструментів, не підходять для більшої швидкості менших інструментів, і тому можуть вибухнути.

## Додаткові попередження з техніки безпеки при проведенні операцій абразивного відрізання

- a) **Не «затискайте» різальний диск та не застосовуйте надмірний тиск до інструмента.** Не намагайтесь створювати надлибобі розрізи. Надмірний тиск на диск збільшує навантаження й чутливість до заїдання або деформації диска в розрізі та можливість віддачі або поломки диска.
- b) **Не ставайте в одну лінію з диском, що обертається, або позаду нього.** Коли під час роботи диск рухається від вашого тіла, віддача може штовхнути диск, що обертається, та інструмент на вас.
- c) **Якщо диск заїдає або при припиненні виконання розрізу з будь-якої причини, вимкніть інструмент та утримуйте його нерухомим, доки диск не буде повністю зупинений.** Ніколи не намагайтесь витягувати диск з розрізу в момент його руху, щоб уникнути можливого ефекту віддачі. Потрібно проаналізувати ситуацію й вжити необхідних заходів для уникнення затиснення диска.
- d) **Не поновлюйте роботу інструмента в заготовці.** Дайте диску досягти повної швидкості та обережно вставте його в розпалений розріз. Диск може бути затиснений або він може піднятися в разі поновлення роботи інструмента.
- e) **Опорні пластини або заготовки великого розміру можуть допомогти звести до мінімуму ризик заїдання диска та віддачі.** Великі заготовки можуть прогинатися під власною вагою. Опори необхідно розташувати під заготовкою біля лінії розрізу та біля краю заготовки з обох боків диска.
- f) **Будьте особливо уважні під час виконання «врізання» в наявні стіни або інші місця, де не видно, що знаходиться під поверхнею.** Диск, що виступає, може розрізати газозову або водяну трубу, електричні кабелі або інші предмети, що може спричинити віддачу.

## Попередження з техніки безпеки при проведенні операцій шліфування та абразивного відрізання

- a) **Використовуйте лише ті типи дисків, що рекомендовані для цього електричного інструмента, та спеціальні захисні кожухи, розроблені для обраного диска.** Диски, які не розроблені для використання з цим електричним інструментом, неможливо відповідно закріпити, тому їхнє використання може бути небезпечним.
- b) **Шліфувальна поверхня дисків з опущеним центром повинна знаходитися нижче площини кромки захисного кожуха.** Неправильно встановлений диск, який виступає над площиною кромки захисного кожуха, неможливо адекватно захистити.
- c) **Захисні кожухи необхідно надійно прикріпити до електричного інструмента та розмістити для максимальної безпеки так, щоб найменша область диска була спрямована на оператора.** Захисний кожух допомагає захистити оператора від фрагментів зламаного диска, випадкового контакту з диском та іскор, що можуть запалити одяг.
- d) **Диски повинні використовуватись лише для рекомендованих видів діяльності.** Наприклад, не проводьте шліфування боковою стороною різального диска. Абразивні різальні диски призначені для шліфування периферійних ділянок, причому бокові сили, застосовані до цих дисків, можуть призвести до їхнього хитання.
- e) **Завжди використовуйте непошкоджені фланці дисків відповідного розміру та форми для обраного диска.** Відповідні фланці диска підтримують диск, зменшуючи можливість поломки диска. Фланці різальних дисків можуть відрізатися від фланців шліфувальних дисків.

## Попередження з техніки безпеки при виконанні наждачної обробки поверхні

- a) **Не використовуйте папір для наждакових дисків завелюкого розміру.** При виборі паперу для наждакових дисків дотримуйтесь рекомендацій виробників. Наждаковий папір

більшого розміру, що виступає за основу для полірування, представляє небезпеку та може спричинити обдирання, розривання диску або віддачу.

## Попередження з техніки безпеки при виконанні очищення дротовою щіткою

- Не забувайте, що щетинки з дроту відлітають від щітки навіть за умови звичайної роботи. Не застосовуйте надмірного навантаження на дротову щітку.** Уламки щетинок можуть легко проникнути в тонкий одяг та/або шкіру.
- Якщо захисний пристрій рекомендований для використання з дротовою щіткою, не дозволяйте контактів дротового диска або щітки із захисним пристроєм.** Дротовий диск або щітка може збільшитися в діаметрі через надмірне навантаження та відцентрові сили.

## Додаткові правила безпеки під час роботи зі шліфувальними машинами

- Приладдя з різбленням повинно відповідати різбленню шпінделя шліфувального станка. При встановленні приладдя з фланцем отвір оправлення приладдя має відповідати діаметру фланця на інструменті. Приладдя, яке не відповідає елементам кріплення електричного інструмента, може втрачати баланс, надмірно вібрувати та призводити до втрати контролю.
- Шліфувальна поверхня дисків з опущеним центром повинна знаходитися нижче площини кромки захисного кожуха. Неправильно встановлений диск, який виступає над площиною кромки захисного кожуха, неможливо адекватно захистити.



**УВАГА!** Ми рекомендуємо використовувати пристрій з керуванням диференційним струмом з номінальним значенням диференційного струму 30 мА або менше.

## Залишкові ризики

Дотримання всіх правил техніки безпеки та застосування пристроїв безпеки не гарантує уникнення певних залишкових ризиків. До такого переліку належать:

- Порушення слуху.
- Ризик тілесних ушкоджень через частинки, які розлітаються.
- Ризик опіків через нагрівання приладдя під час роботи.
- Ризик тілесних ушкоджень через занадто тривале використання.
- Ризик здійснення пилу від шкідливих речовин.

## Електрична безпека

Електричний двигун розроблений для роботи лише з одним значенням напруги. Завжди перевіряйте відповідність джерела живлення напрузі, яка вказана на таблиці з паспортними даними.



Ваш інструмент виробництва компанії DEWALT має подвійну ізоляцію відповідно до EN60745, тому заземлення не є необхідним.

Якщо кабель живлення пошкоджений, його необхідно замінити на спеціальний кабель, який можна замовити в офіційних сервісних центрах DEWALT.

## Заміна мережевої вилки (тільки для Великої Британії та Ірландії)

Якщо потрібно встановити нову вилку, виконайте кілька дій:

- Зніміть стару вилку та утилізуйте її, дотримуючись правил техніки безпеки.
- Приєднайте коричневий провідник до активного виходу вилки.
- Приєднайте блакитний провідник до нейтрального виходу.



**УВАГА!** Жоден провідник не має бути підключений до клеми заземлення.

Дотримуйтеся інструкцій щодо встановлення, які постачаються з якісними вилками. Плавкий запобіжник, що рекомендується: 13 А.

## Використання електричного подовжувача

Використовуйте подовжувальний шнур лише за абсолютної необхідності. Використовуйте лише рекомендований подовжувальний шнур, що відповідає споживаній потужності вашого зарядного пристрою (див. **Технічні характеристики**). Мінімальний розмір провідника становить 1,5 мм<sup>2</sup>; максимальна довжина – 30 м.

При використанні кабельного барабану завжди витягуйте весь кабель.

## Комплект поставки

До комплекту входить:

- 1 Кутова шліфувальна машина
  - 1 Захисний кожух
  - 1 Бокова ручка
  - 1 Опорний фланець
  - 1 Різьбова затискна гайка.
  - 1 Безключова затискна гайка (DWE4246, DWE4257)
  - 1 Шестигранний ключ.
  - 1 Посібник з експлуатації
- Перевірте інструмент, деталі та приладдя на пошкодження, що могли виникнути під час транспортування.
  - Перед використанням уважно прочитайте та повністю зрозумійте це керівництво.

## Маркування на інструменті

На інструменті є наступні піктограми:



Прочитайте інструкції цього керівництва перед використанням.



Використовуйте засоби захисту органів слуху.



Використовуйте засоби захисту очей.

## Розташування коду дати (рис. D)

Код дати **11**, що включає також рік виробництва, наноситься на корпус.

Приклад:

2018 XX XX

Рік виробництва

## Опис (рис. А, В)



**УВАГА!** Ніколи не модифікуйте електричні інструменти або їх деталі. Це може призвести до пошкодження майна або тілесних ушкоджень.

- 1 Кнопка блокування шпинделя
- 2 Шпиндель
- 3 Бокова ручка.
- 4 Опорний фланець
- 5 Затискна гайка
- 6 Захисний кожух
- 7 Пересувний перемикач
- 8 Регулятор змінної швидкості (DWE4246, DWE4257)
- 9 Важіль звільнення захисного кожуха
- 10 Система видалення пилу.

## Сфера застосування

Малі кутові шліфувальні машини високої потужності призначені для професійних робіт з шліфування, зачищення (крім DWE4238), очищення металевою щіткою і різання.

**НЕ** використовуйте інші шліфувальні диски, окрім шліфувальних дисків із вдавненою центральною частиною та дисків із набору зв'язаних абразивних листів.

**НЕ** використовуйте за умов підвищеної вологості або в присутності легкозаймистих рідин та газів.

Ця потужна мала кутова шліфувальна машина є професійним електричним інструментом.

**НЕ** дозволяйте дітям підходити на небезпечну відстань та торкатися інструмента. Використання інструмента недосвідченими операторами потребує нагляду.

- **Діти та хворі люди.** Цей пристрій не призначений для використання дітьми та особами з обмеженими фізичними або розумовими можливостями без нагляду.
- Цей пристрій не призначений для використання особами (включаючи дітей) із зниженими фізичними, сенсорними або розумовими можливостями або особами, яким бракує досвіду або знань за винятком випадків, коли такі особи працюють під наглядом особи, яка несе відповідальність за їх безпеку. Не можна залишати дітей наодинці з цим приладом.

## Противібраційна бокова ручка

Противібраційна бокова ручка гарантує додатковий комфорт завдяки поглиннанню вібрації інструмента.

## Система видалення пилу (рис. А)

Система видалення пилу **10** дозволяє уникнути накопичення пилу біля захисного кожуха та зменшити кількість пилу, що потрапляє в корпус і двигун.

## Функція плавного запуску

**DWE4206, DWE4207, DWE4216, DWE4217, DWE4227, DWE4237, DWE4238, DWE4246, DWE4257**

Функція м'якого старту дозволяє поступово збільшувати швидкість для уникнення ривків при старті. Ця функція є особливо корисною під час роботи в закритому приміщенні.

## Функція No-Volt (Без напруги)

**DWE4206, DWE4207, DWE4216, DWE4217, DWE4227, DWE4237, DWE4238, DWE4246, DWE4257**

Функція No-volt зупиняє перезавантаження шліфувального станка без зациклювання перемикача, якщо припиняється подача живлення.

## Електронна муфта

**DWE4227, DWE4246, DWE4257**

Електронна муфта обмеження крутного моменту знижує реакцію на максимальний крутний момент, що передається на оператора при заїданні диска. Ця функція дозволяє також уникнути заїдання коробки передач і електричного двигуна. Муфта обмеження крутного моменту налаштована виробником, її неможливо налаштувати самостійно.

## МОНТАЖ ТА НАЛАШТУВАННЯ



**УВАГА!** Щоб знизити ризик серйозних травм, вимкніть інструмент та відключіть його від мережі живлення перед виконанням будь-яких налаштувань або зніманням/встановленням насадок чи аксесуарів. Переконайтеся, що вимикач знаходиться в положенні Вимк. Випадковий запуск може призвести до тілесних ушкоджень.

## Прикріплення бокової ручки (рис. В)



**ОБЕРЕЖНО!** Перед використанням інструмента переконайтеся в тому, що ручка надійно затягнена.

Закріпіть бокову ручку **3** до одного з отворів на будь-якій стороні редуктора. Завжди використовуйте бокову ручку для керування інструментом.

## Захисні кожухи



**ОБЕРЕЖНО!** Захисні кожухи потрібно використовувати зі всіма шліфувальними дисками, різальними дисками, наждаковими полірувальними дисками, а також дискподібними дротовими щітками.

Інструмент можна використовувати без захисного кожуха лише під час полірування традиційними

наждачними дисками. Щоб ознайомитись із захисними кожухами, що надаються в комплекті з пристроєм, див. рис. А. Для деяких видів робіт може знадобитися купівля правильного захисного кожуха в місцевій дилерській компанії або авторизованого сервісного центру.

**ПРИМІТКА.** Шліфування/підрізання кромки можна виконувати спеціальними дисками типу 27. Диски товщиною 6,35 мм призначені для шліфування поверхні, в той час як на тонших дисках того ж типу необхідно перевіряти етикетку виробника, щоб дізнатися, чи вони придатні для шліфування поверхні, чи тільки для шліфування/підрізання кромки. Захисний кожух типу 1 має використовуватися для будь-яких дисків, пластек шліфування якими заборонено. Розрізання можна також виконувати за допомогою диска типу 41 і захисного кожуха типу 1.

**ПРИМІТКА.** Див. *Таблицю приладдя для шліфування та розрізання* для вибору правильної комбінації захисного кожуха / приладдя.

## Регулювання та встановлення захисного кожуха (рис. С, D)



**ОБЕРЕЖНО!** Перш ніж здійснювати будь-які налаштування, знімати чи встановлювати додаткове обладнання чи приладдя, вимкніть пристрій і від'єднайте його від мережі живлення.



**ОБЕРЕЖНО!** ПЕРЕД роботою з інструментом необхідно визначити, на який варіант регулювання захисного кожуха встановлено ваш інструмент.

### Параметри регулювання

Для регулювання захисного кожуха важіль звільнення захисного кожуха 9 з'єднується з одним із отворів 15 на манжеті кожуха за допомогою кріплення. Ця шліфувальна машина має два варіанти регулювання.

- **One-Touch™ (один дотик):** У цьому положенні поверхня кріплення нахилиється і переміститься до наступного центрального отвору під час обертання захисного кожуха за часовою стрілкою (шпинделем до користувача), а автоматичних засувок проти часової стрілки.
- **Two-Touch™ (два дотики):** У цьому положенні поверхня кріплення пряма та зрізана. Вона НЕ переходить до наступний центральний отвір, якщо важіль звільнення захисного кожуха не натискати та не утримувати з одночасним обертанням захисного кожуха за або проти часової стрілки (шпинделем до користувача).

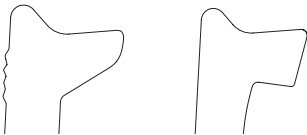

One-touch™ (один дотик) Two-touch™ (два дотики)

## Установлення параметрів регулювання захисного кожуха

Щоб відрегулювати важіль звільнення захисного кожуха 9 виконайте наведене нижче.

1. Відкрутіть гвинт 12 за допомогою T20.
2. Зніміть важіль звільнення захисного кожуха, записавши положення пружини. Виберіть кінець важеля для необхідного варіанта регулювання. Для One-touch використовуватиметься нахилений кінець важеля 9 для закріплення центральних отворів 15 на манжеті захисного кожуха. Для Two-touch використовуватиметься квадратний кінець для закріплення центральних отворів 15 на манжеті захисного кожуха.
3. Переставте важіль, розмістивши вибраний край під пружину 13. Переконайтеся, що важіль має належний контакт із пружиною.
4. Вставте на місце гвинт і затягніть його крутним моментом 2,0-3,0 Н·м. Перевірте правильність встановлення за допомогою функції повернення пружини, натиснувши на важіль вивільнення фіксатора захисного кожуха 9.

## Установлення захисного кожуха (рис. D)



**ОБЕРЕЖНО!** Перед тим, як встановлювати захисний кожух, упевніться, що гвинт, важіль та пружина зібрані правильно.

1. Коли шпindel повернуто до оператора, натисніть і утримуйте важіль звільнення захисного кожуха 9.
2. Вирівняйте гнізда 13 на захисному кожусі з гніздами 14 на редукторі.
3. Притисніть захисний кожух до з'єднання гнізд і повертайте їх у жолоби на корпусі редуктора. Відпустіть важіль звільнення захисного кожуха.
4. Щоб установити захисний кожух у потрібне положення виконайте наведене нижче.

**One-Touch™ (один дотик):** Поверніть захисний кожух за годинниковою стрілкою в бажане робоче положення. Щоб повернути кожух проти годинникової стрілки, натисніть і утримуйте важіль вивільнення фіксатора захисного кожуха 9.

**Two-Touch™ (два дотики):** Натисніть і утримуйте важіль звільнення захисного кожуха 9. Поверніть захисний кожух за годинниковою стрілкою чи проти неї у бажане робоче положення.

**ПРИМІТКА.** Корпус захисного кожуха потрібно розташувати між шпинделем та оператором, щоб забезпечити максимальний захист оператора. Важіль звільнення захисного кожуха має ввійти в один із центральних отворів 15 на муфті захисного кожуха. Це забезпечує фіксацію захисного кожуха.

5. Щоб зняти захисний кожух, виконайте дії 1–3 цієї інструкції в зворотному порядку.





## Фланці й диски

### Установлення безкомірних дисків (рис. Е)

 **УВАГА!** Неправильне розміщення фланця / затискнуої гайки / диска може призвести до серйозного травмування (або пошкодження інструмента або диска).

 **ОБЕРЕЖНО!** Фланці, що входять в комплект, повинні використовуватись із шліфувальними дисками з здавленим центром типів 27 і 42, а також із різальними дисками типу 41. Див. **Таблицю приладдя для шліфування та розрізання** для отримання додаткової інформації.

 **УВАГА!** Під час роботи з різальними дисками необхідно використовувати закритий двосторонній захисний кожух для різальних дисків.

 **УВАГА!** Використання пошкодженого фланця або кожуха чи неправильне використання фланця або кожуха належної якості може призвести до травми через пошкодження диска та контакт з ним. Див. **Таблицю приладдя для шліфування та розрізання** для отримання додаткової інформації.

1. Встановіть інструмент на стіл, захисним кожухом доверху.
2. Установіть опорний фланець без різьби **4** на шпindel **2** так, щоб піднятий центр (напрямна частина) був спрямований до диска.
3. Установіть диск **16** напроти опорного фланця, центруючи диск на піднятому центрі (напрямній) опорного фланця.
4. Відпускаючи кнопку блокування шпинделя, коли шестигранні заглиблення спрямовані від диска, вкрутіть затиску гайку **5** на шпindel таким чином, щоб виступи з'єдналися з двома гніздами на шпindelі.
5. Натискаючи кнопку блокування шпинделя, затягніть затиску гайку **5**:
  - a. Затягніть стандартну затиску гайку, використовуючи гайковий ключ **20**.
  - b. Затягніть безключову затиску гайку вручну. (Використовуйте безключову стопорну гайку тільки, якщо вона у бездоганному робочому стані). Додаткову інформацію про затисні гайки див. у розділі **Комплект поставки**.
6. Щоб зняти диск, натисніть кнопку блокування шпинделя та відпустіть затиску гайку.

### Встановлення шліфувальних дисків-підшов (рис. F)

**ПРИМІТКА.** Використання захисного кожуха зі шліфувальними дисками, що використовують диски-підшови, які часто називають волоконними гумовими дисками, не вимагається. Оскільки для цього приладдя захисний кожух не потрібен, невідомо, чи буде він підходити, якщо його все таки встановлять.

 **УВАГА!** Неправильне розміщення фланця / затискнуої гайки / диска може призвести до серйозного травмування (або пошкодження інструмента або диска).

 **УВАГА!** Для шліфувальних, різальних, полірувальних дисків, дископодібних дротових щіток (чи дископодібних дротових щіток після полірування) необхідно встановлювати відповідні захисні кожухи.

1. Установіть або відповідним чином накрутіть диск-підшову **17** на шпindel.
2. Розмістіть наждачний диск **18** на опорній прокладці **17**.
3. Натиснувши кнопку блокування шпинделя **1**, накрутіть затиску гайку **19** на шпindel, спрямовуючи піднятий виступ на затиску гайці до центру шліфувального диска та опорної прокладки.
4. Затягніть затиску гайку вручну. Після цього натисніть кнопку блокування шпинделя та обертайте наждачний диск, доки він та затиску гайка не будуть щільно затягнені.
5. Щоб зняти диск, схопіть і поверніть опорну прокладку та шліфувальний диск, відпускаючи кнопку блокування шпинделя.

### Установлення та зняття комірних дисків (рис. А, В)

Комірні диски встановлюються безпосередньо на шпindel з різьбленням М14. Різьблення приладдя має співпадати з різьбленням шпинделя.

1. Зніміть опорний фланець, витягуючи його з інструмента.
2. Вручну закрутіть диск на шпindelі **2**.
3. Натисніть кнопку блокування шпинделя **1** й за допомогою гайкового ключа затягніть маточину диска.
4. Для зняття диска виконайте процедуру в зворотному порядку.

**ПРИМІТКА.** Неправильне встановлення диска перед увімкненням інструмента може призвести до пошкодження інструмента або диска.

### Установлення зачищувальних щіток та дископодібних дротових щіток (Рис. А, В)

 **УВАГА!** Неправильне розміщення фланця / затискнуої гайки / диска може призвести до серйозного травмування (або пошкодження інструмента або диска).

 **ОБЕРЕЖНО!** Для зниження ризику травмування одягайте робочі рукавиці під час роботи з очищувальними щітками та дископодібними дротовими щітками. Щітки можуть бути гострими.

 **ОБЕРЕЖНО!** Щоб знизити ризик пошкодження інструмента, диск або щітка не повинні торкатися захисного кожуха під час установлення та використання. На аксесуарі може виникнути невиявне пошкодження, що може спричинити від'єднання дротів від диску або чаші.

Очищувальні щітки або дископодібні дротові щітки встановлюються безпосередньо на різьбовий шпindel без використання фланців. Використовуйте лише дротові щітки або дископодібні дротові щітки з маточиною з різьбою M14. Це приладдя можна додатково купити в місцевій дилерській компанії або авторизованому сервісному центрі.

1. Встановіть інструмент на стіл, захисним кожухом доверху.
2. Вручну закрутіть диск на шпindelі.
3. Натисніть кнопку блокування шпindelа  та скористайтесь гайковим ключем для затягування щітки або дископодібної дротової щітки на маточині.
4. Для зняття диска виконайте всі процедури у зворотному порядку.

**ПРИМІТКА.** Для зниження ризику пошкодження інструмента правильно встановлюйте маточину диска перед увімкненням інструмента.

## Перед експлуатацією

- Установіть захисний кожух і відповідний диск. Не використовуйте занадто зношені диски.
- Переконайтеся, що внутрішній та зовнішній фланець встановлені правильно. Дотримуйтесь інструкцій, наведених у **таблиці шліфувального та різального приладдя**.
- Переконайтеся, що коло або диск обертається в тому напрямку, який вказано стрілками на приладді чи інструменті.
- Не використовуйте пошкоджене приладдя. Перед кожним використанням необхідно оглянути насадки, наприклад, абразивні диски – на наявність пошкоджень та тріщин, опорні пластини – на наявність тріщин або надмірний знос, дротову щітку – на порив дротів чи тріщини. Якщо електричний інструмент або приладдя падали, необхідно оглянути їх на пошкодження та встановити приладдя без дефектів. Після огляду та встановлення насадки відступіть на певну відстань та попросіть сторонніх відійти від площини обертання приладдя. Запустіть електричний інструмент при максимальній швидкості без навантаження та залиште його в робочому стані впродовж однієї хвилини. Пошкоджене приладдя зламається під час цього запуску.

## ЕКСПЛУАТАЦІЯ

### Інструкції з використання



**УВАГА!** Завжди дотримуйтесь усіх інструкцій з техніки безпеки та відповідних норм.



**УВАГА!** Щоб знизити ризик серйозних травм, вимкніть інструмент та відключіть його від мережі живлення перед виконанням будь-яких налаштувань або зміння/встановленням насадок чи аксесуарів. Переконайтеся, що вимикач знаходиться в положенні Вимк. Випадковий запуск може призвести до тілесних ушкоджень.



### УВАГА!

- Переконайтеся, що всі матеріали, що шліфуватимуться або різатимуться, надійно закріплені.
- Закріпіть робочий об'єкт і розмістіть його на опорі. Для фіксації оброблюваної деталі на нерухомій поверхні використовуйте затискач або лежачу. Дуже важливо надійно зафіксувати заготовку, щоб запобігти її зсуву та втраті контролю над інструментом. Зміщення заготовки або втрата контролю може викликати небезпеку й спричинити травмування.
- **Опорні пластини або заготовки великого розміру можуть допомогти звести до мінімуму ризик заїдання диска та віддачі.** Великі заготовки можуть прогинатися під власною вагою. Опори необхідно розташувати під заготовкою біля лінії розрізу та біля краю заготовки з обох боків диска.
- Під час роботи завжди одягайте робочі рукавиці.
- Під час використання пристрій дуже нагрівається.
- Застосовуйте лише м'який тиск на інструмент. Не докладайте бокового зусилля до диска.
- Завжди встановлюйте захисний кожух і відповідний диск. Не використовуйте занадто зношений диск.
- Переконайтеся, що внутрішній та зовнішній фланець установлені правильно.
- Переконайтеся, що коло або диск обертається в тому напрямку, який вказано стрілками на приладді чи інструменті.
- Уникайте перевантаження інструмента. Якщо інструмент стає гарячим, залиште його на кілька хвилин у робочому режимі, але без навантаження, забезпечивши охолодження насадки. Не торкайтеся насадки до моменту її охолодження. Під час використання диски дуже нагріваються.
- Ніколи не використовуйте шліфувальну чашу без відповідного захисного кожуха.
- Не використовуйте цей електричний пристрій в установках для відрізання.
- Ніколи не використовуйте промокальний папір зі зв'язаними абразивами.
- Не забувайте, що після вимкнення інструмента диски продовжують обертатися.

### Правильне положення рук (рис. G)



**УВАГА!** Щоб знизити ризик серйозних травм, **ЗАВЖДИ** правильно розташуйте руки, як показано.

**УВАГА!** Щоб знизити ризик серйозних травм, **ЗАВЖДИ** надійно тримайте інструмент, щоб попередити випадкову віддачу.

Правильне положення рук полягає в тому, що одна рука розташована на боковій ручці **3**, а інша — на корпусі інструмента, як показано на рисунку G.

## Регулятор змінної швидкості (рис. А)

### DWE4246, DWE4257

Регулятор змінної швидкості пропонує додатковий контроль інструмента та дозволяє використовувати його з оптимальним налаштуваннями для аксесуару та матеріалу.

- Поверніть регулятор **8** у бажане положення. Поверніть регулятор догори для встановлення більшої швидкості та донизу для вибору меншої швидкості.

## Пересувний перемикач (рис. А)

**ОБЕРЕЖНО!** Міцно тримайте бокову ручку та корпус інструмента, щоб не втратити контроль за ним під час запуску та використання, до моменту, коли приладдя перестане обертатися. Перед тим, як покласти інструмент, переконайтеся, що диск перестав обертатися.

**ПРИМІТКА.** Щоб зменшити ризик несподіваного руху інструмента, не вмикайте і не вимикайте його під навантаженням. Перед тим, як торкатися оброблюваної поверхні, дайте шліфувальній машині розігнатися до повної швидкості. Підніміть інструмент з поверхні перед тим, як його вимкнути. Дайте інструменту повністю зупинитися перед тим, як покласти його.

**УВАГА!** Перед підключенням інструменту до мережі живлення переконайтесь, що пересувний перемикач знаходиться у положенні Вимк.; для цього натисніть і відпустіть задню половину перемикача. Після будь-якого переривання подачі електрики до інструменту, наприклад, при спрацьовуванні пристрою аварійного вимкнення, автоматичного вимкача, при випадковому від'єднанні від джерела живлення або при виникненні збою електроживлення, завжди перевіряйте, що пересувний перемикач знаходиться у положенні Вимк., як було описано вище. Якщо пересувний перемикач при подачі живлення знаходиться у положенні Увімк., інструмент раптово почне працювати.

Щоб увімкнути інструмент, змістіть двопозиційний перемикач **7** в сторону передньої частини інструменту. Щоб зупинити інструмент, відпустіть двопозиційний пересувний перемикач.

Для безперервного режиму роботи пересуньте перемикач у сторону передньої частини інструменту і натисніть на передню половину перемикача. Для вимкнення безперервного режиму роботи інструменту натисніть на задню половину пересувного перемикача і відпустіть.

## Кнопка блокування шпинделя (рис. В)

Кнопка блокування шпинделя **1** призначена для уникнення обертання шпинделя під час встановлення або зняття дисків. Використовуйте цей пристрій лише тоді, коли інструмент вимкнений, відключений від мережі живлення та повністю зупинений.

**ПРИМІТКА.** Щоб знизити ризик пошкодження інструмента не використовуйте фіксатор для блокування шпинделя в момент роботи інструмента. Це може призвести до пошкодження інструмента та до відкручування приладдя, що може травмувати.

Щоб скористатися блокуванням, натисніть на кнопку блокування шпинделя та поверніть шпиндель далі.

## Пласке шліфування, шліфування наждаком і очищення дротовими щітками

**ОБЕРЕЖНО!** Завжди використовуйте правильний захисний кожух згідно з інструкціями цього посібника.

**УВАГА!** Накопичення металевого пилу. Інтенсивне використання пелюсткових дисків для металу може призвести до збільшення ризику потенційного ураження електричним струмом. Щоб знизити ризик, перед використанням вставте пристрій захисного відключення за струмом витоків та щоденно очищуйте вентиляційні отвори стисненим повітрям відповідно до вказаних нижче інструкцій щодо технічного обслуговування.

Обробка поверхні заготовки

1. Дозвольте інструменту досягти повної швидкості до того, як він торкнеться робочої поверхні.
2. Застосовуйте мінімальний тиск до робочої поверхні, дозволяючи інструменту працювати на високій швидкості. Швидкість зняття матеріалу найбільша, коли інструмент працює на високій швидкості.

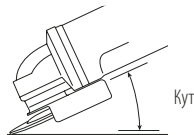

3. Зберігайте належний кут між інструментом та робочою поверхнею. Див. інформацію про кути, залежно від функції, в таблиці.

Функція	Кут
Шліфування	20-30°
Полірування дисками	5-10°
Полірування диском-підшовою	5-15°
Очищення дротовою щіткою	5-10°

4. Край диска має торкатися робочої поверхні.

- Під час шліфування, полірування дисками або очищення дротою шліфувальний інструмент постійно переміщайте вперед та назад, щоб уникнути появи канавок на робочій поверхні.
- Під час полірування диском-підшоною постійно переміщайте інструмент по прямій лінії, щоб уникнути займання та закручування робочої поверхні.

**ПРИМІТКА.** Інструмент, який залишили на робочій поверхні, може пошкодити деталь, що оброблюється.

5. Заберіть інструмент з робочої поверхні до його вимкнення. Дозвольте інструменту повністю зупинитися перед тим, як покласти його.



**ОБЕРЕЖНО!** Будьте особливо уважні при роботі з кромкою, тому що шліфувальний інструмент може раптово різко зміститися.

### Застереження щодо роботи з пофарбованими заготовками

1. Полірування або очищення дротою шліфувальною поверхнею з фарбою, що містить свинець, НЕ РЕКОМЕНДУЄТЬСЯ через складність контролю забрудненого пилю. Найбільш небезпечним отруєння свинцем є для дітей та вагітних жінок.
2. Оскільки без хімічного аналізу важко визначити, чи містить фарба свинець, ми рекомендуємо нижченаведені застережні заходи при обробці фарбованої поверхні.

### Особиста безпека

1. Діти та вагітні жінки не повинні знаходитися в робочій зоні під час зачищення чи обробки дротою шліфувальних поверхонь до завершення прибирання.
2. Слід вдягнути протипилову маску або респіратор при вході у робочу зону. Фільтр слід міняти щоденно або якщо оператору важко дихати.

**ПРИМІТКА.** Слід використовувати лише протипилові маски, що розраховані для роботи при наявності пилю або випаровувань фарби, що містить свинець. Звичайні маски для фарбування не надають такого захисту. Для отримання відповідної маски, схваленої НІОП, зверніться до місцевого дилера.

3. У робочій зоні заборонено ЇСТИ, ПИТИ та ПАЛИТИ, щоб уникнути потрапляння частинок фарби в організм. Робочі повинні помитися ПЕРЕД тим, як їсти, пити або палити. Їжу, напої та цигарки не слід залишати у робочій зоні, де на них може потрапити пилю.

### Безпека навколишнього середовища

1. Фарбу слід знімати так, щоб звести до мінімуму утворення пилю.
2. Зони, де знімається фарба, слід закрити листами пластику товщиною 4 міл.
3. Обробку наждаком слід виконувати так, щоб скоротити потрапляння пилю за межі робочої зони.

### Очищення та утилізація

1. Всі поверхні робочої зони потрібно щоденно чистити пілосмоком та ретельно мити протягом всього

процесу обробки. Фільтрувальні мішки пілосмока потрібно часто міняти.

2. Пластикові панелі потрібно зібрати та утилізувати разом з пилом та іншим сміттям. Їх потрібно помістити у закритий контейнер для сміття та викинути звичайним способом збирання сміття.

Під час прибирання діти та вагітні жінки повинні знаходитися подалі від робочої зони.

3. Всі іграшки, меблі та посуд, що використовуються дітьми, потрібно ретельно помити перед наступним використанням.

### Шліфування та різання кромки



**УВАГА!** Не використовуйте диски для шліфування/розрізання кромки для шліфування поверхні, тому що вони не розраховані на боковий тиск, що виникає при шліфуванні поверхні. Це може призвести до поломки диску та травми.



**ОБЕРЕЖНО!** Диски, що використовуються для різання та шліфування кромки, можуть зламатися або спричинити віддачу, якщо вони зігнуться або скрутяться при використанні інструмента. Під час роботи зі шліфування або різання кромки відкрита сторона захисного кожуха має бути спрямована від оператора.

**ПРИМІТКА.** Шліфування/підрізання кромки диском типу 27 повинно обмежуватися неглибоким підрізанням і надрізанням, менше 13 мм у глибину, коли диск новий. Потрібно зменшувати глибину підрізання/надрізання на величину зменшення радіуса диска в міру його зношення. Див. **Таблицю приладдя для шліфування та розрізання для отримання додаткової інформації.** Шліфування/підрізання кромки диском типу 41 вимагає використання захисного кожуху типу 1.

1. Дозвольте інструменту досягти повної швидкості до того, як він торкнеться робочої поверхні.
2. Застосовуйте мінімальний тиск до робочої поверхні, дозволяючи інструменту працювати на високій швидкості. Швидкість шліфування та підрізання найбільша, коли інструмент працює на високій швидкості.
3. Відкрита нижня частина диска повинна бути спрямована від вас.
4. Коли інструмент розпочав роботи розріз та в заготовці вже зроблена канавка, не змінюйте кут різання. Зміна кута може призвести до згинання диска та спричинити його поломку. Диски для шліфування кромки не витримують бокового тиску, що спричиняється згинанням.
5. Заберіть інструмент з робочої поверхні до його вимкнення. Дозвольте інструменту повністю зупинитися перед тим, як покласти його.

## Використання для обробки металу

При використанні інструменту під час роботи з металом, переконайтеся, що для уникнення залишкових ризиків, спричинених металевою стружкою, встановлено пристрій відключення для захисту від диференційного струму (RCD). Якщо подача живлення припинена пристроєм RCD, віднесіть інструмент в офіційний сервісний центр компанії DEWALT.



**УВАГА!** В екстремальних робочих умовах електропровідний пил може накопичуватись всередині корпусу інструмента при роботі з металом. Це може призвести до зносу захисної ізоляції машини з потенційним ризиком ураження електричним струмом.

Щоб уникнути накопичення металевої стружки в машині, ми рекомендуємо щоденно очищувати вентиляційні отвори.

Див. **Технічне обслуговування**.

## Різнання металу

**Для різання з'єднаними абразивами завжди використовуйте захисний кожух типу 1.**

При різанні працюйте з помірною подачею, відповідно до оброблюваного матеріалу. У жодному разі не тисніть на ріжучий диск, не нахиляйте інструмент, не здійснюйте коливальних рухів.

Не знижуйте швидкість обертання ріжучого диска, застосовуючи бічний тиск.

Інструмент повинен завжди працювати в напрямку руху вперед. При недотриманні цього застереження існує небезпека неконтрольованої віддачі та втрати контролю під час різання.

При різанні профілів і брусків з квадратним перетином найкраще починати з меншого поперекового перетину.

## Чорнове шліфування

**У жодному випадку не використовуйте різальні диски для чорнової обробки.**

**Завжди використовуйте захисний кожух типу 27.**

Щоб досягти найкращих результатів при чорновому шліфуванні, встановіть інструмент під кутом від 30° до 40°. Докладаючи помірних зусиль, переміщайте інструмент вперед-назад. Таким чином заготовка не надто нагріється, не втратить свій колір і на ній не утворяться канавки.

## Різнання каменю

**Цей інструмент можна використовуватися лише для сухого різання.**

Для різання каменю найкраще використовувати діамантовий різальний диск. Використовуйте машину тільки з додатковою пилозахисною маскою.

## Робочі поради

**Будьте уважними під час вирізання гнізд у структурних стінах.**

Прорізування отворів у стінах регулюється встановленими нормами, специфічними для кожної окремої країни. Цих норм необхідно дотримуватися за будь-яких обставин.

Перед тим, як розпочати роботу, проконсультуйтеся з відповідальним інженером-конструктором, архітектором або інспектором нагляду за будівництвом.

## ТЕХНІЧНЕ ОБСЛУГОВУВАННЯ

Ваш інструмент виробництва компанії DEWALT призначений для роботи протягом довгого часу з мінімальним обслуговуванням. Довга задовільна робота приладу залежить від належного обслуговування приладу та регулярного його очищення.



**УВАГА!** Щоб знизити ризик серйозних травм, вимкніть інструмент та відключіть його від мережі живлення перед виконанням будь-яких налаштувань або змінням/встановленням насадок чи аксесуарів. Переконайтеся, що вимикач знаходиться в положенні Вимк. Випадковий запуск може призвести до тілесних ушкоджень.

## Зношування щіток

Мотор автоматично вимикається, коли вугільні щітки вимагають заміни через зношення. Вугільні щітки не підлягають обслуговуванню користувачем. Віднесіть інструмент в авторизований сервісний центр DEWALT.



## Змащування

Ваш електричний інструмент не вимагає додаткового змащування.



## Очищення



**УВАГА!** Коли пил та бруд стають помітними та починають накопичуватися біля вентиляційних отворів, видавайте бруд та пил зсередини основного корпусу за допомогою сухого повітря. Використовуйте рекомендовані засоби захисту органів зору та рекомендовану протипилову маску при виконанні цієї операції.



**УВАГА!** Ніколи не використовуйте розчинники та інші агресивні хімічні засоби для очищення неметалевих деталей інструмента. Такі хімічні речовини можуть нанести шкоду матеріалам, що використовуються в цих деталях. Використовуйте вологу тканину, змочену лише водою з м'яким милом. Не дозволяйте рідині потрапляти всередину інструмента та ніколи не занурюйте деталі інструмента в рідину.

## Додаткове приладдя



**УВАГА!** Оскільки інше приладдя, що не рекомендоване компанією DEWALT, не було перевірено з цим виробом, використання такого приладдя з цим інструментом може бути небезпечним. Щоб знизити ризик травми використовуйте лише приладдя, рекомендоване компанією DEWALT.

Зверніться до свого дилера для отримання подальшої інформації щодо відповідного приладдя.

	Макс. [мм]		[мм]	Мін. швидкість обертання [об/хв]	Периферійна швидкість [м/с]	Довжина нарізного отвору [мм]
	D	b	d			
	115	6	22,23	11500	80	—
	125	6	22,23	11500	80	—
	150	6	22,23	9300	80	—
	115	—	—	11500	80	—
	125	—	—	11500	80	—
	75	30	M14	11500	45	20,0
	115	12	M14	11500	80	20,0
	125	12	M14	11500	80	20,0

## Захист навколишнього середовища



Роздільний збір. Пристрої та батареї, позначені цим символом, не можна викидати зі звичайним побутовим сміттям.













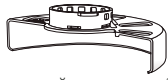
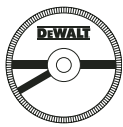

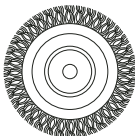

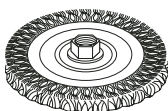
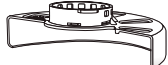
Пристрої та батареї містять матеріали, які можна відновити та переробити, що зменшить потребу у сировині. Будь ласка, віддавайте електричні інструменти та батареї на переробку відповідно до місцевих постанов. Більш детальну інформацію можна отримати на сайті [www.2helpU.com](http://www.2helpU.com).

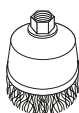
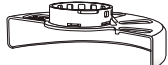

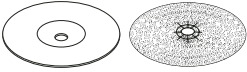
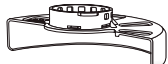



Виробник:  
"Stanley Black & Decker Deutschland  
GmbH" Black-&-Decker Str.40, D-65510  
Idstein, Німеччина

## Таблиця шліфувального та різального приладдя

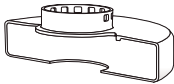
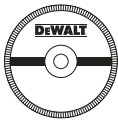
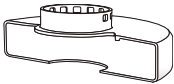
Тип захисного кожуха	Приладдя	Опис	Як встановити на шліфувальну машину
 <p>Захисний кожух типу 27</p>		Шліфувальний диск із вдвленим центром	 <p>Захисний кожух типу 27</p>
		Пелюстковий диск	 <p>Опорний фланець</p>
		Дископодібні дратові щітки	 <p>Диск із вдвленим центром типу 27</p>  <p>Нарізна затискна гайка</p>
		Дископодібні дратові щітки з різьбовою гайкою	 <p>Захисний кожух типу 27</p>  <p>Дископодібна дратова щітка</p>
		Щітка зачищувальна з різьбленою гайкою	 <p>Захисний кожух типу 27</p>  <p>Дратова щітка</p>
		Опорна прокладка/шліфувальний лист	 <p>Захисний кожух типу 27</p>  <p>Гумовий диск-підшва</p>  <p>Шліфувальний диск</p>  <p>Нарізна затискна гайка</p>

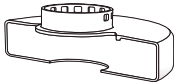
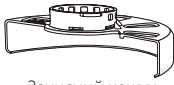
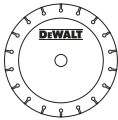
## Таблиця шліфувального та різального приладдя (продовж.)

Тип захисного кожуха	Приладдя	Опис	Як встановити на шліфувальну машину
 <p>Захисний кожух типу 1</p>		Різальний диск для каменю, зі зв'язувальною речовиною	 <p>Захисний кожух типу 1</p>
		Диск для різання металу, зі зв'язувальною речовиною	 <p>Опорний фланець</p>
 <p>Захисний кожух типу 1</p> <p>АБО</p>  <p>Захисний кожух типу 27</p>		Алмазні різальні диски	 <p>Різальний диск</p>  <p>Нарізна затискна гайка</p>



**DEWALT**

ГАРАНТІЙНИЙ ТАЛОН

**3 РОКИ  
ГАРАНТІЇ**

1. Вітаємо Вас з покупкою високоякісного виробу DEWALT і висловлюємо вдячність за Ваш вибір.
2. При покупці виробу вимагайте перевірки його комплекстності і справності у Вашій присутності, інструкцію з експлуатації та заповнений гарантійний талон українською мовою. В гарантійному талоні повинні бути внесені: модель, дата продажу, серійний номер, дата виробництва інструменту, назва, печатка і підпис торгової організації. За відсутності у Вас правильно заповненого гарантійного талону, а також при невідповідності зазначених у ньому даних ми будемо змушені відхилити Ваші претензії щодо якості даного виробу.
3. Щоб уникнути непорозумінь, переконливо просимо Вас перед початком роботи з виробом уважно ознайомитися з інструкцією з його експлуатації. Правовою основою справжніх гарантійних умов є чинне Законодавство. Гарантійний термін на даний виріб складає 36 місяці і обчислюється з дня продажу. У разі усунення недоліків виробу, гарантійний строк продовжується на період його перебування в ремонті. Термін служби виробу становить 5 років з дня продажу.
4. У разі виникнення будь-яких проблем у процесі експлуатації виробу рекомендуємо Вам звертатися тільки в уповноважені сервісні центри DEWALT, адреси та телефони яких Ви зможете знайти в гарантійному талоні, на сайті [www.2helpU.com](http://www.2helpU.com) або дізнатися в магазині. Наші сервісні станції - це не тільки кваліфікований ремонт, але і широкий асортимент запчастин і аксесуарів.
5. Виробник рекомендує проводити періодичну перевірку і технічне обслуговування виробу в уповноважених сервісних центрах.
6. Наші гарантійні зобов'язання поширюються тільки на несправності, виявлені протягом гарантійного терміну і викликані дефектами виробництва та \ або матеріалів.
7. Гарантійні умови не поширюються на несправності виробу, що виникли в результаті:
  - 7.1. Недотримання користувачем приписів інструкції з експлуатації виробу, застосування виробу не за призначенням, неправильного зберігання, використання приладдя, витратних матеріалів і запчастин, що не передбачені виробником.
  - 7.2. Механічного пошкодження (відколи, тріщини і руйнування) внутрішніх і зовнішніх деталей виробу, основних і допоміжних рукояток, мережевого кабелю, що викликані зовнішнім ударним або будь-яким іншим впливом
  - 7.3. Погрязнення у вентиляційні отвори та проникнення всередину виробу сторонніх предметів, матеріалів або речовин, що не є відходами, які супроводжують застосування виробу за призначенням, такими як: стружка, тирса, пісок, тін.
  - 7.4. Впливу на виріб несприятливих атмосферних і інших зовнішніх факторів, таких як дощ, сніг, підвищена вологість, нагрівання, агресивне середовище, невідповідність параметрів електромережі, що зазначені на інструменті.
  - 7.5. Стихійного лиха. Пошкодження або втрати виробу, що пов'язані з передбаченими лихами, стихійними явищами, у тому числі внаслідок дії непереборної сили (пожежа, блискавка, потоп і інші природні явища), а також внаслідок перепадів напруги в електромережі та іншими причинами, які знаходяться поза контролем виробника.
8. Гарантійні умови не поширюються:
  - 8.1. На інструменти, що піддавалися розкриттю, ремонту або модифікації поза уповноваженим сервісним центром.
  - 8.2. На деталі, вузли та матеріали, що мають сліди природного зносу, такі як: приводні ремені і колеса, вугільні щітки, мастило, підшипники, зубчасті зчеплення редукторів, гумові ущільнення, сальники, направляючі ролики, муфти, вимикачі, бойки, штовхачі, столи тощо.
  - 8.3. На змінні частини: патрони, цанги, затискні гайки і фланці, фільтри, ножі, шліфувальні підшви, ланцюги, зірочки, пильні шини, захисні кожухи, пилки, абразиви, пильні і абразивні диски, фрези, свердла, бури тощо
  - 8.4. На несправності, що виникли в результаті перевантаження інструменту (як механічного, так і електричного), що спричинили вихід з ладу одночасно двох і більше деталей і вузлів, таких як: ротора і статора, обох обмоток статора, веденої і ведучої шестерень редуктора або інших вузлів і деталей. До безумовних ознак перевантаження виробу відносяться, крім інших: поява кольорів мінливості, деформація або оплвлення деталей і вузлів виробу, потемніння або обуглювання ізоляції проводів електродвигуна під впливом високої температури.

Товар отриманий в справному стані, без видимих ушкоджень, в повній комплектації, перевірений у моїй присутності, претензій щодо якості товару не маю. З умовами гарантійного обслуговування ознайомлений і згоден.

П. І. Б. та підпис власника \_\_\_\_\_

**Шановні клієнти, наша мережа авторизованих сервісних центрів постійно розширюється. Актуальну інформацію про обслуговування в місті, що цікавить вас, ви можете дізнатися на сайті**

**[www.2helpU.com](http://www.2helpU.com)**

Редакція ВК/12-12-2018

## Інформація про інструмент

Найменування інструменту	
Модель	
Найменування продавця	
Дата продажу	

М.П.  
Продавця

## Серійний номер/Дата виробництва

Інструмент	
Зарядний пристрій	
Акумулятор 1	
Акумулятор 2	

На сайті [www.2helpU.com](http://www.2helpU.com) доступні наступні функції:

- Список авторизованих сервісних центрів
- Зручний пошук найближчого сервісного центру
- Керівництво з експлуатації
- Технічні характеристики
- Список деталей і запасних частин
- Схема складання інструменту

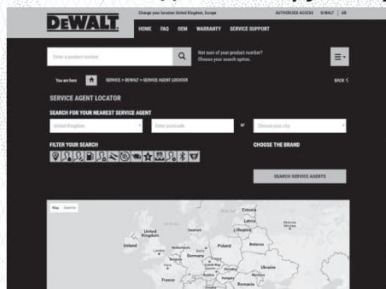

Також дану інформацію ви можете отримати,  
зателефонувавши за номером:  
**0 (800) 211 521 в Україні**

## ВІДМІТКА ПРО ПРОВЕДЕННЯ СЕРВІСНОГО ОБСЛУГОВУВАННЯ

№1	№2	№3	№4
№ замовлення	№ замовлення	№ замовлення	№ замовлення
Дата прийому	Дата прийому	Дата прийому	Дата прийому
Дата ремонту	Дата ремонту	Дата ремонту	Дата ремонту
Печатка і підпис сервісного центру	Печатка і підпис сервісного центру	Печатка і підпис сервісного центру	Печатка і підпис сервісного центру



