

DEWALT®

Laser autonivelant rotativ
DCE080RS, DCE080GS

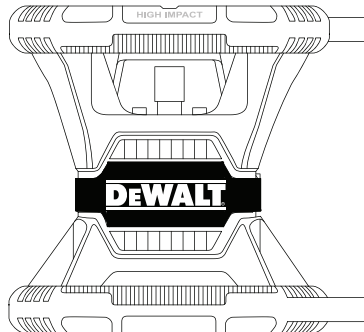

402117 - 79 RO

Traducere a instrucțiunilor originale

www.2helpU.com



Figuri

(A)

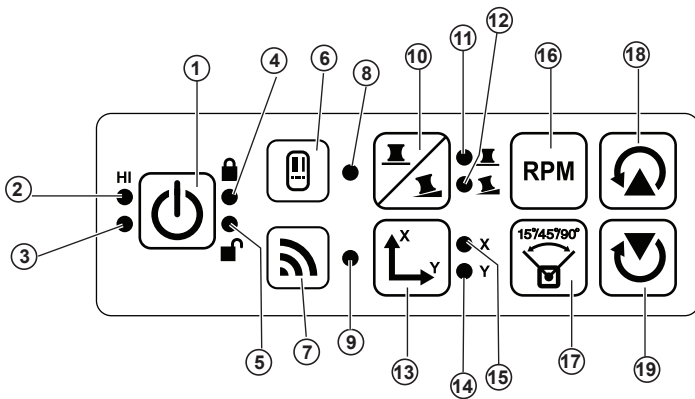

(B)

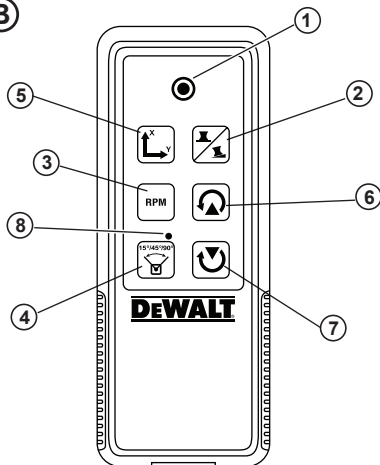

(C)

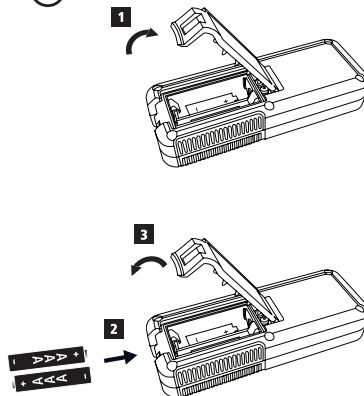

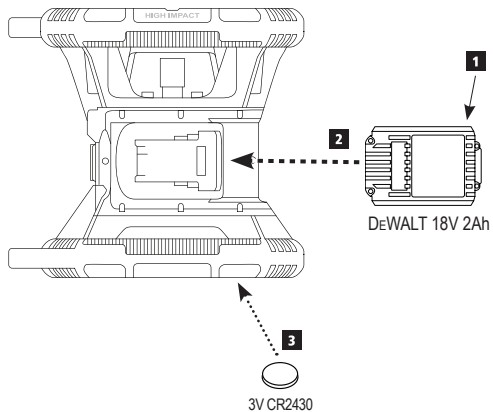
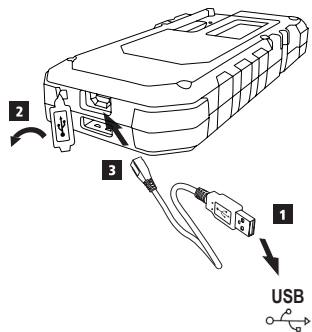
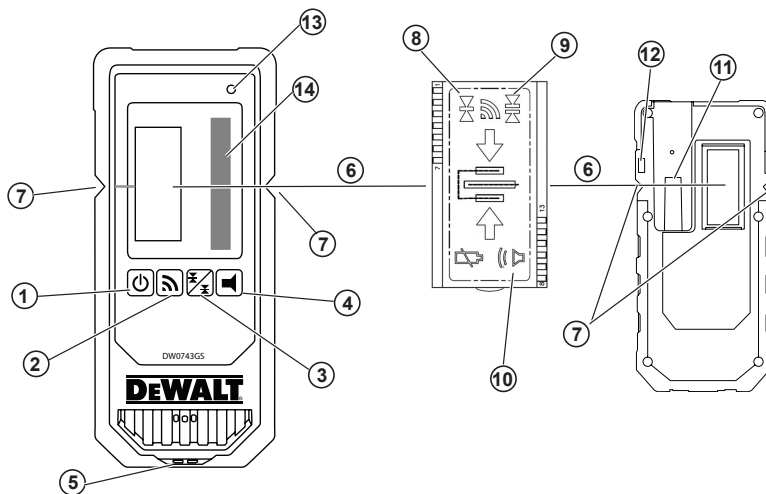
D**E****F**

Figuri

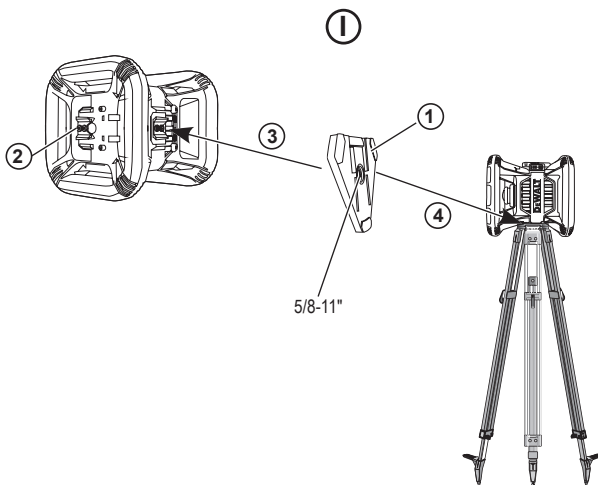
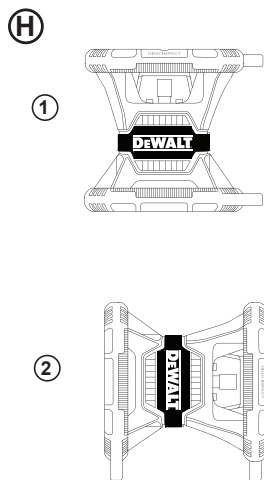
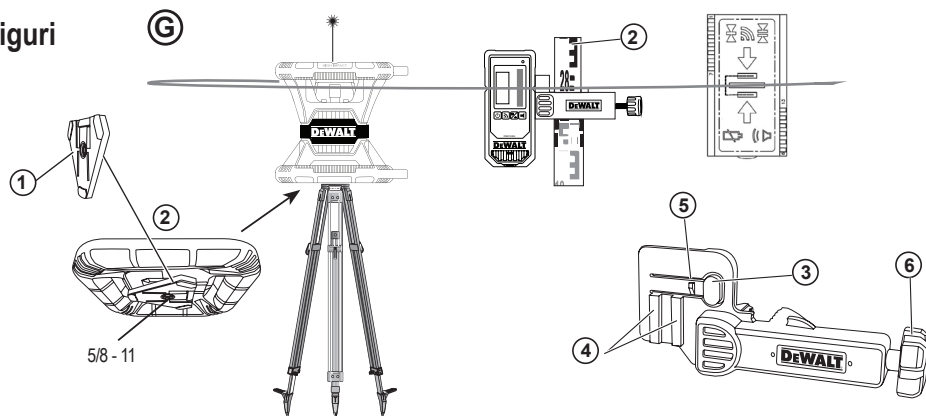

①

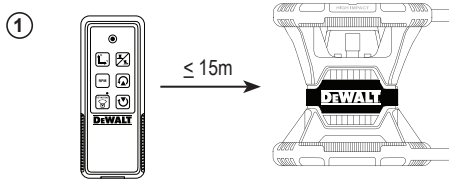

②

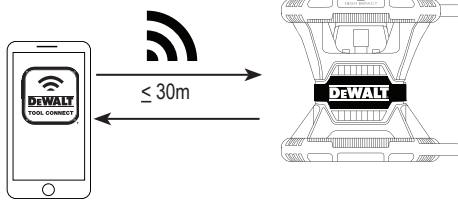

③

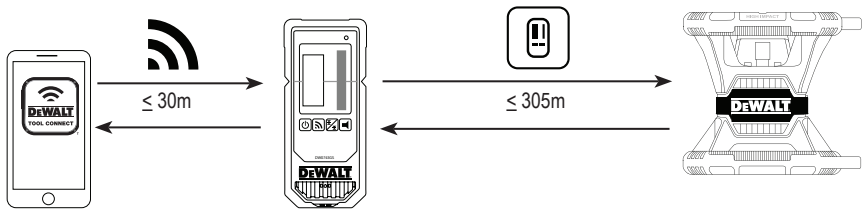

Figuri

(K)



1

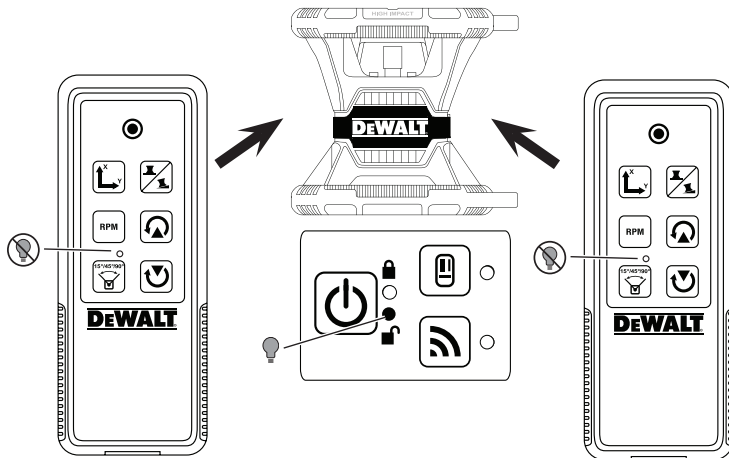

2

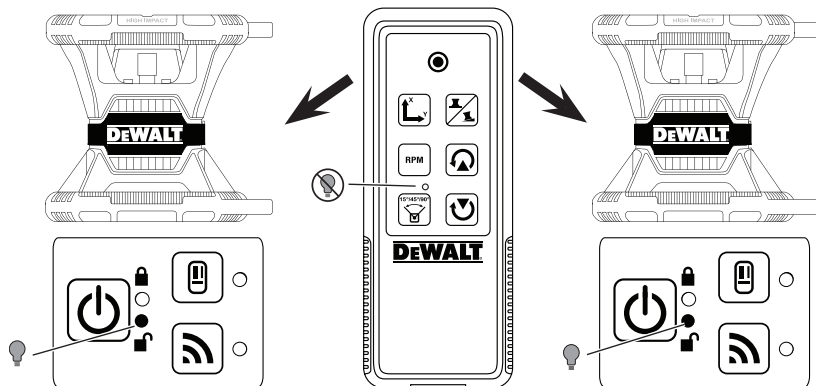

L

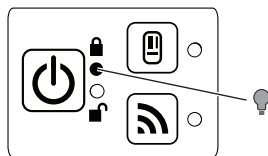
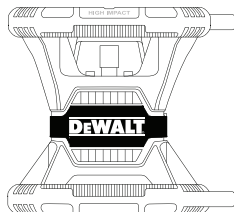
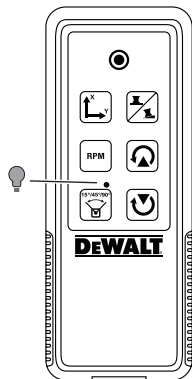

Figuri

(M)

1

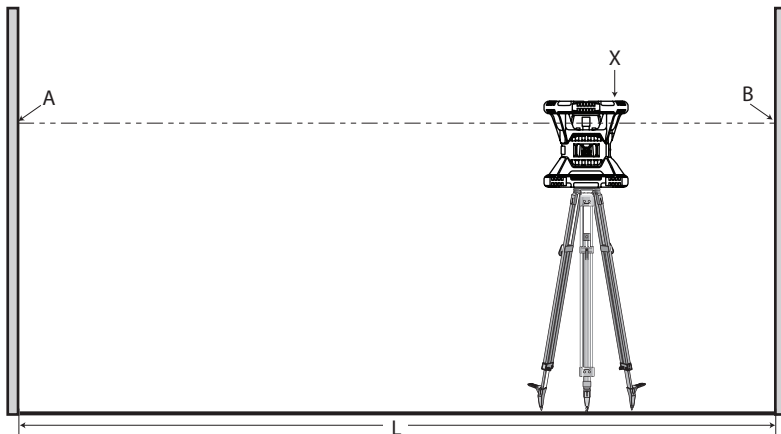

2

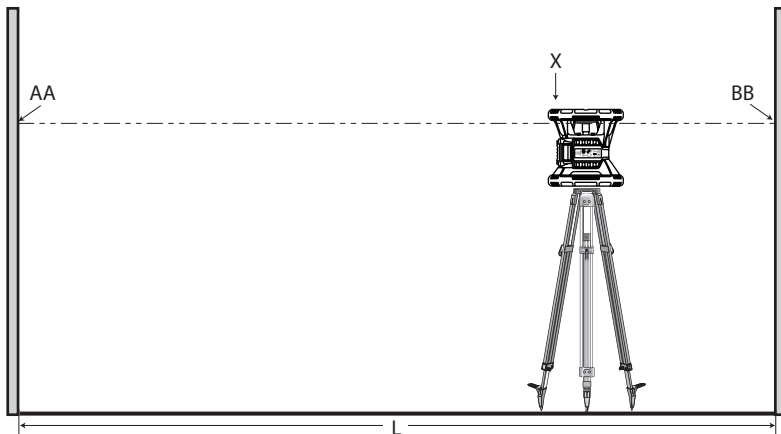

(N)

1

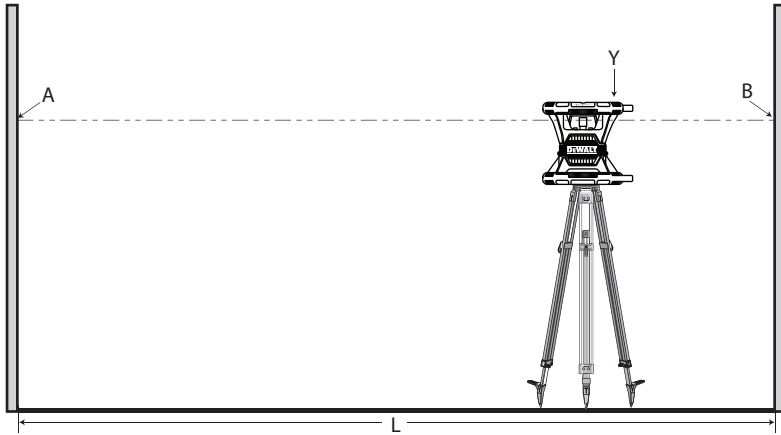

2

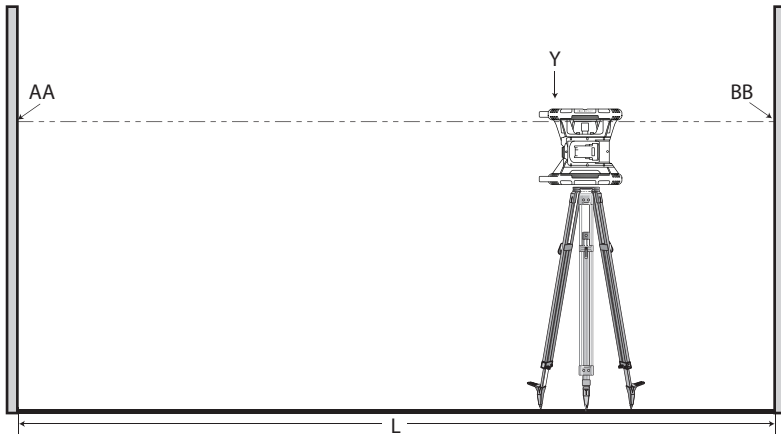

Figuri

Ⓒ

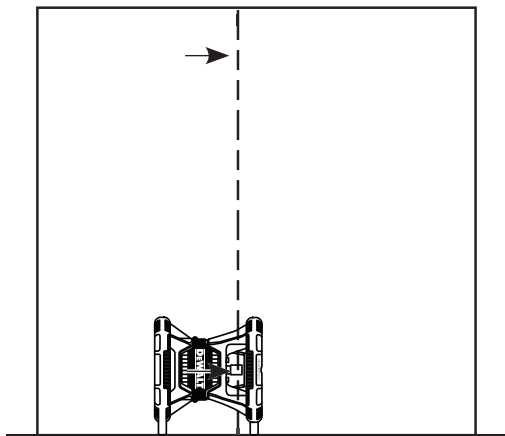

⒫

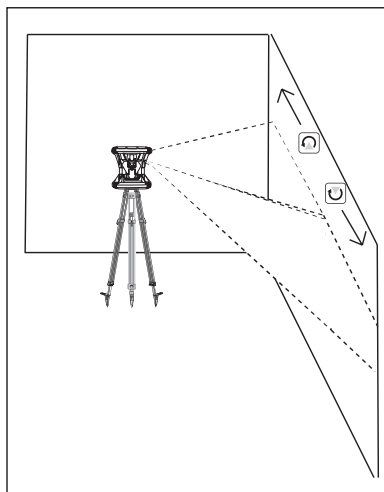

Q

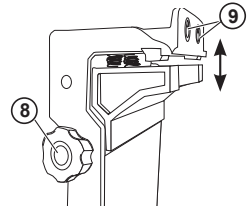
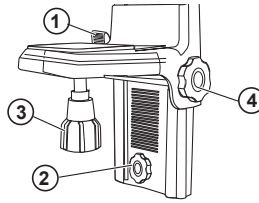
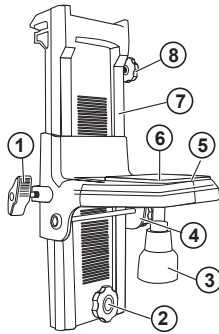

R

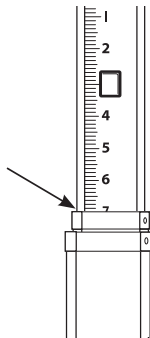

S

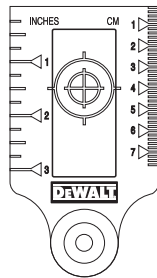

T



Cuprins

- Informații despre laser
- Siguranța utilizatorului
- Bateriile și alimentarea
- Sfaturi pentru utilizare
- Pornirea laserului
- Verificarea calibrării
- Utilizarea laserului
- Controlul laserului de la distanță
- Accesorii
- Întreținerea
- Depanarea
- Service și reparații
- Specificații

Informații despre laser

Laserul rotativ fără fir DCE080RS/GS este un produs laser de Clasa 2.

Declarație de conformitate CE

Directiva privind echipamentele radio



Laser rotativ DeWALT
DCE080RS, DCE080GS

Prin prezenta, DeWALT declară că Laserul rotativ DCE080RS/ DCE080GS este conform cu Directiva 2014/53/UE și cu toate prevederile directivelor UE aplicabile.

Puteți solicita textul complet al Declarației de conformitate UE de la DeWALT Industrial Tool Co., DeWALT Europa, D-655-10 Idstein, Germania 65509 sau este disponibil pe adresa următoare de Internet: www.2helpU.com.

Căutați după Produs sau Număr tip indicate pe plăcuța de identificare.

CITIȚI TOATE INSTRUCȚIUNILE

Siguranța utilizatorului

Instrucțiuni de siguranță

Definițiile de mai jos descriu nivelul de importanță al fiecărui cuvânt de semnalizare. Vă rugăm să citiți manualul și să fiți atenți la aceste simboluri.



PERICOL: Indică o situație periculoasă imediată care, dacă nu este evitată, va determina decesul sau vătămarea gravă.



AVERTIZARE: Indică o situație potențial periculoasă care, dacă nu este evitată, ar putea determina decesul sau vătămarea gravă.



ATENȚIE: Indică o situație potențial periculoasă care, dacă nu este evitată, poate determina vătămări minore sau medii.

ATENȚIONARE: Indică o practică necorelată cu vătămarea corporală care, dacă nu este evitată, poate determina daune asupra bunurilor.

Dacă aveți orice întrebări sau comentarii despre această unealtă sau oricare altă unealtă DeWALT, vizitați site-ul www.2helpU.com.



AVERTIZARE:
Citiți și înțelegeți toate instrucțiunile.

Nerespectarea avertizărilor și a instrucțiunilor din acest manual poate conduce la vătămări grave.

SALVAȚI ACESTE INSTRUCȚIUNI



AVERTIZARE:
Expunere la radiații laser. Nu demontați și nu modificați nivelul laser. Înăuntru nu există componente ce pot fi reparate de către utilizator. Acest fapt poate conduce la vătămarea gravă a ochilor.



AVERTIZARE:
Radiații periculoase. Utilizarea altor controale

sau reglaje sau efectuarea altor proceduri decât cele specificate în acest manual pot conduce la expunerea periculoasă la radiații.

Eticheta de pe nivelul laser poate include următoarele simboluri.

Simbol	Descriere
V	Volți
mW	Miliwați
	Avertisment privind nivelul laser
nm	Lungime de undă în nanometri
2	Laser clasa 2

Etichete de avertizare

Pentru confortul și siguranța dumneavoastră, următoarele etichete sunt pe laser.



AVERTIZARE: Pentru a reduce riscul de rănire, utilizatorul trebuie să citească manualul de instrucțiuni.



AVERTIZARE: RADIAȚIE LASER. EVITAȚI EXPUNEREA DIRECTĂ A OCHILOR. Produs laser clasa 2.

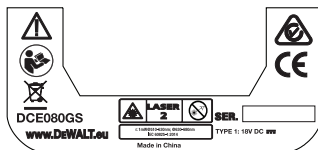
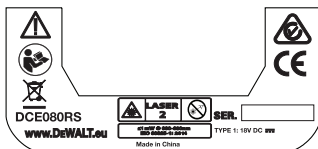

- **Dacă echipamentul este utilizat într-un mod care nu este specificat de producător, protecția oferită de acesta poate fi afectată.**
- **Nu operați laserul în atmosfere explozive, cum ar fi în prezența lichidelor, gazelor sau pulberilor inflamabile.** Acest aparat poate genera scânteie ce pot aprinde pulberile sau vaporii.
- **Nu păstrați laserul inactiv la îndemâna copiilor și a altor persoane neinstruite.** Laserele sunt periculoase în mâinile utilizatorilor neinstruiți.
- **Operațiile de service asupra unei TREBUIE să fie efectuate de către personal de reparații calificat.** Reparațiile sau servisarea efectuate de personal necalificat pot cauza vătămări. Pentru a localiza cel mai apropiat centru de service Stanley vizitați www.2helpU.com.
- **Nu utilizați instrumente optice precum un telescop sau un nivelmetru pentru a vizualiza fasciculul laser.** Acest fapt poate conduce la vătămarea gravă a ochilor.
- **Nu poziționați laserul într-o poziție ce poate determina pe oricine să privească intenționat sau neintenționat în fasciculul laser.** Acest fapt poate conduce la vătămarea gravă a ochilor.
- **Nu poziționați laserul lângă o suprafață reflectantă ce poate reflecta fasciculul laser spre ochii cuiva.** Acest fapt poate conduce la vătămarea gravă a ochilor.
- **Opriiți laserul atunci când nu este utilizat.** Lăsarea laserului pornit mărește riscul de a privi în fasciculul laser.
- **Nu modificați în niciun fel laserul.** Modificarea unelei poate conduce la expunerea periculoasă la radiații laser.
- **Nu operați laserul în apropierea copiilor și nu permiteți copiilor să utilizeze laserul.** Acest fapt poate conduce la vătămarea gravă a ochilor.
- **Nu îndepărtați și nu deteriorați etichetele de avertizare.** În cazul îndepărtării etichetelor, utilizatorul sau alte persoane se pot expune involuntar la radiații.
- **Poziționați stabil laserul pe o suprafață orizontală.** Dacă laserul cade, acesta se poate deteriora sau pot să apară vătămări grave.

Siguranța corporală

- **Fiți precauți, fiți atenți la ceea ce faceți și respectați regulile de bun simț atunci când operați un produs laser. Nu utilizați aparatul electric atunci când sunteți oboseți sau când vă aflați sub influența drogurilor, alcoolului sau medicației. Un moment de neatenție în timpul operării produselor laser poate conduce la vătămări corporale grave.**
- **Atunci când lucrați într-un mediu de construcții, utilizați echipament de protecție adecvat, inclusiv protecție pentru ochi.**

Utilizarea și îngrijirea uneltei

- **Nu utilizați aparatul în cazul în care comutatorul nu comută în poziția pornit sau oprit. Orice aparat ce nu poate fi controlat cu ajutorul comutatorului este periculoasă și trebuie să fie reparat.**
- **Nu depozitați produsele laser în stare inactivă la îndemâna copiilor și nu permiteți persoanelor nefamiliarizate cu produsul laser sau cu aceste instrucțiuni să îl utilizeze. Produsele laser sunt periculoase în mâinile utilizatorilor neinstruiți.**
- **Utilizați numai accesoriile recomandate de producător pentru modelul dvs. Accesoriile ce pot fi adecvate pentru un aparat, pot crea risc de vătămare atunci când sunt utilizate cu alt aparat.**

Bateriile și alimentarea

Acest laser rotativ DeWALT este compatibil cu toate pachetele de acumulatori DeWALT litiu ion de 18 volți, dar este conceput astfel încât să reziste la defecțiuni când este utilizat cu următoarele pachete de acumulatori: Toți acumulatorii litiu ion 1,5 Ah și 2 Ah DeWALT de 18 volți.

Încărcarea pachetului de acumulatori

Pachetul de acumulatori nu este complet încărcat când îl scoateți din cutie. Trebuie să utilizați un încărcător DeWALT de 18 volți

pentru a încărca pachetul de acumulatori înainte de a putea utiliza laserul rotativ.

- **Citiți toate instrucțiunile de siguranță înainte de a utiliza stația de încărcare.**



AVERTIZARE:

NU încercați să încărcați pachetul de acumulatori cu alte încărcătoare decât cele listate în acest manual. Încărcătorul și pachetul de acumulatori sunt special concepute să funcționeze împreună.



AVERTIZARE:

Respectați cu atenție toate instrucțiunile și avertizările de pe eticheta acumulatorului și de pe ambalaj precum și pe cele din Manualul privind siguranța acumulatorului.

- 1 Introduceți pachetul de acumulatori în încărcător așa cum este descris în **Manualul privind siguranța acumulatorului.**
- 2 Așteptați până când pachetul de acumulatori este încărcat complet.
- 3 Glisați pachetul de acumulatori din încărcător.

NOTĂ: Atunci când comandați pachete de acumulatori de schimb, asigurați-vă că includeți numărul de catalog și tensiunea.

Instalarea pachetului de acumulatori DeWALT de 18 V

- 1 Poziționați pachetul de acumulatori DeWALT de 18 V complet încărcat astfel încât butonul de eliberare (figura ①) să nu fie îndreptat spre dvs și spre dreapta.
- 2 Apăsați și țineți apăsat butonul de eliberare (Figura ①) de pe pachetul de acumulatori.
- 3 Glisați pachetul de acumulatori până la capăt pe șina de pe lateralul laserului (Figura ②).
- 4 Eliberați butonul de pe pachetul de acumulatori.

Scoaterea pachetului de acumulatori

- 1 Apăsăți și țineți apăsat butonul de eliberare de pe pachetul de acumulatori (Figura ①).
- 2 Scoateți pachetul de acumulatori de pe șina de pe laser.
- 3 Eliberați butonul de pe pachetul de acumulatori.
- 4 Pentru a reincărca pachetul de acumulatori, introduceți-l în încărcător conform descrierii din *Manualul privind siguranța acumulatorului*.



AVERTIZARE:

Acumulatorii pot exploda sau pot prezenta scurgeri și pot cauza vătămări sau incendii. Pentru a reduce acest risc, urmăriți instrucțiunile din Manualul privind siguranța acumulatorului.

Stocarea pachetelor de acumulatori

Cel mai bun loc de depozitare este un spațiu răcoros și uscat, ferit de lumina directă a soarelui și de căldura sau frigul excesive.

Depozitarea pe termen lung nu va afecta acumulatorul sau încărcătorul. În condiții corespunzătoare, acestea pot fi depozitate pe o perioadă de 5 ani sau mai mult.

PASTRAȚI ACESTE INSTRUCȚIUNI PENTRU UTILIZAREA ÎN VIITOR

Instalarea bateriei tip celulă-monedă

O baterie celulă monedă ar trebui să fie instalată în partea de jos a unității laser (Figura ②③) pentru a putea fi folosită conexiunea Bluetooth®, după ce îndepărtați protecția bateriei. Pentru a îndepărta protecția bateriei de pe noul laser, sau pentru a înlocui bateria celulă monedă în viitor, urmați acești pași.

- 1 Cu grijă, întoarceți laserul cu fața în jos.
- 2 Deșurubați capacul compartimentului pentru acumulator de pe partea de jos a laserului, marcat **3V CR2430**.
- 3 Ridicați capacul compartimentului pentru acumulator și scoateți bateria celulă monedă.

- 4 Dacă laserul este nou, îndepărtați protecția bateriei (discul rotund), și reintroduceți aceeași baterie celulă-monedă.
- 5 Dacă laserul nu este nou, introduceți o nouă baterie celulă monedă 3V CR2430 în compartimentul pentru acumulator.
- 6 Cu grijă puneți capacul compartimentului pentru acumulator înapoi în poziția corectă și folosiți șuruburile pentru a fixa capacul pe partea de jos a unității laser.

Bluetooth

TERMENUL MARCA ȘI LOGO-URILE BLUETOOTH® SUNT MĂRCI ÎNREGISTRATE DEȚINUTE DE BLUETOOTH SIG. INC. ȘI ORICE UTILIZARE A ACESTOR MĂRCI DE CĂTRE DEWALT SUNT SUB LICENȚĂ. APPLE ȘI LOGO-UL APPLE SUNT MĂRCI COMERCIALE ALE APPLE INC., ÎNREGISTRATE ÎN SUA ȘI ÎN ALTE ȚĂRI. APP STORE ESTE O MARCĂ DE SERVICIU AL APPLE INC., ÎNREGISTRATĂ ÎN SUA ȘI ÎN ALTE ȚĂRI. GOOGLE PLAY ȘI LOGO-UL GOOGLE PLAY SUNT MĂRCI COMERCIALE ALE GOOGLE INC.

Instalarea acumulatorilor în telecomandă

Introduceți noi acumulatori AAA în telecomandă pentru a o putea folosi împreună cu unitatea laser.

- 1 Din partea de jos a laserului, ridicați încuietoarea pentru a deschide capacul compartimentului pentru acumulatori (Figura ①).
- 2 Introduceți doi acumulatori noi de tip AAA, de calitate foarte bună și de marcă, asigurându-vă că poziționați capetele - și + ale fiecărui acumulator așa cum este indicat în interiorul compartimentului pentru acumulatori (Figura ②).
- 3 Împingeți capacul compartimentului pentru acumulatori în jos până când se blochează pe poziție (Figura ③).

Încărcarea detectorului

Detectorul digital laser este alimentat de un acumulator de tip Li-ion. Pentru a încărca acumulatorul.

- 1 Conectați capătul USB al cablului de încărcare într-un port USB (Figura ①).
- 2 Pe detector, trageți de capacul portului Micro USB (Figura ②) și dați-l într-o parte.
- 3 Conectați capătul Micro USB al cablului de încărcare în portul Micro USB al detectorului (Figura ③).



- 4 Acordați timp acumulatorului pentru a se încărca complet. LED-ul de pe detector va rămâne roșu cât timp se încarcă acumulatorul (Figura ⑬).
- 5 Când LED-ul de pe detector luminează verde, scoateți cablul de încărcare.



Sfaturi pentru utilizare









- Pentru a extinde durata de viață a acumulatorului la fiecare încărcare, opriți laserul atunci când nu este în funcțiune.
- Pentru a asigura precizia aplicațiilor efectuate, verificați cât mai des calibrarea laserului. Consultați **Calibrarea laserului**.
- Înainte de a încerca să utilizați laserul, asigurați-vă că aparatul este amplasat pe o suprafață relativ netedă și stabilă.
- Marcați întotdeauna centrul liniei sau punctului laser. Dacă marcați alte părți ale fasciculului la momente diferite, veți obține măsurători eronate.
- Pentru a mări distanța de lucru și precizia, poziționați laserul în mijlocul zonei dvs. de lucru.
- Atunci când îl atașați la un trepied sau pe perete, montați laserul cât mai stabil.
- Atunci când lucrezi în interior, o viteză mai mică a capului rotativ va produce o linie mai intensă, o viteză mai mare a capului rotativ va produce o linie mai groasă.
- Pentru sporirea vizibilității fasciculului, utilizați ochelarii pentru îmbunătățirea vizibilității laser (Figura ⑤) și/sau folosiți un card țintă pentru laser (Figura ⑥) pentru a ajuta la localizarea fasciculului.
- Modificările extreme de temperatură pot determina mișcarea sau deplasarea structurilor clădirilor, a trepiedelor metalice, a echipamentelor etc, acest lucru putând afecta precizia. Verificați frecvent acuratețea în timpul lucrului.
- Dacă laserul este scăpat sau suferă o izbitură puternică, trebuie verificat sistemul de calibrare de către un centru de service autorizat înainte de utilizarea laserului.

Pornirea laserului

- 1 Introduceți pachetul de acumulatori DeWalt 18V complet încărcat așa cum este indicat în Figura ⑩.
- 2 Apăsăți ușor butonul de alimentare ⑪ pentru a porni laserul:
 - LED ul indicator de alimentare (Figura ⑫) se va ilumina.
 - Modul de autonivelare este activat automat și unitatea laser se va autonivela. O dată ce unitatea laser este calibrată, fasciculul se va roti în sensul acelor de ceas o dată cu o viteză de 600RPM.
 - După 30 sec. după apăsarea butonului **Mod HI** (Înălțimea instrumentului, Anti-alunecare) este activat automat și LED-ul HI (Figura ⑬) se va ilumina. (Puteți dezactiva **Modul HI** ținând apăsat butonul **Mod Înclinat** ⑭ timp de 2 secunde. Laserul va suna de două ori și LED-ul Modulul HI se va stinge. **NOTĂ:** când **Modul HI** este **dezactivat** laserul nu poate detecta nicio mișcare după setare, așadar **precizia nu poate fi garantată.**)
- 3 Apăsăți ^{RPM} (Figura ⑬) pentru a ajusta **viteza de rotație** a fasciculului laser prin cele 4 viteze presetate (150, 300, 600 și 1200 RPM). **NOTĂ:** Precizia este cel mai bine optimizată la 600 RPM sau mai puțin.
- 4 Pentru a modifica Direcția fasciculului laser în timpul modulul de autonivelare apăsați ⑮ sau ⑯ (Figura ⑭ sau ⑮).
- 5 Apăsăți butonul **Mod Scanare** ⑰ (Figura ⑭) pentru a seta laserul să scaneze în modul **unghi** de 0°, 15°, 45° sau 90°.
 - ⑰ este utilizat pentru a deplasa capul laserului înainte și înapoi, creând astfel o linie laser scurtă și luminoasă. Această linie scurtă este mai strălucitoare și mai vizibilă atunci când unitatea este în modul de rotire completă.
 - Direcția zonei de scanare poate fi controlată cu butoanele săgeți ⑮ și ⑯ (Figura ⑭ sau ⑮)
- 6 Dacă apăsați butonul **Mod Înclinat** ⑰ pentru a activa Modul Înclinat, unitatea va folosi automat axa X. Acest lucru vă permite să înclinați laserul în direcția axei X, conform indicației **X** de pe vizorul carcasei.
 - În anumite situații, poate fi recomandat să înclinați laserul în direcția axei Y. Direcția Modulul Înclinat poate fi modificată

Înainte și înapoi între axele Y și X apăsând butonul axei X-Y  (Figura ).

- Dacă folosiți nivelarea axei X, LED-ul axei X (Figura ) se va aprinde, sau dacă folosiți nivelarea axei Y, LED-ul axei Y (Figura ) se va aprinde.

- 7** Când este în **Modul Înclinat**, apăsați  sau  pentru a deplasa capul laserului sus și jos (ajustați înălțimea fasciculului laser).
- Fiecare apăsare scurtă a  sau a  va muta înclinația cu 0,01° (1/16" - 30ft. sau 1,6 mm - 10 m).
 - Dacă apăsați și țineți apăsat pe  sau pe  între 2 și 10 secunde, înclinația se va muta de la 0,01 /sec la 0,2°/sec.
 - Dacă apăsați și țineți apăsat pe  sau pe  mai mult de 10 secunde, înclinația se va muta la 0,2°/sec.
- 8** Pentru a opri unitatea laser, apăsați și țineți apăsat timp de 3 secunde pe butonul de pornire .
- 9** **ÎNAINTE de a folosi laserul pentru primul dvs. proiect**, urmați instrucțiunile pentru **Verificarea calibrării**.



NOTĂ: Dacă apăsați din nou butonul **Mod Înclinat** , laserul va reveni la modul de autonivelare.

Verificarea calibrării

Verificările în teren a calibrării trebuie efectuate frecvent. Această secțiune oferă instrucțiuni pentru efectuarea verificărilor simple de calibrare în teren pentru laserul rotativ DeWALT. Verificările în teren a calibrării nu calibrează laserul. Adică, aceste verificări nu corectează erorile de nivelare sau verificare a verticalității laserului. În schimb, verificările indică dacă laserul indică nivelul și firul de plumb în mod corect. Aceste verificări nu pot înlocui calibrările profesionale efectuate de centru service DeWALT.

Verificarea calibrării nivelului (axa X)

- 1** Poziționați un trepied într-o poziție stabilă pe podea între doi pereți care se află la cel puțin 15 m distanță. Locația exactă a trepiedului nu este foarte importantă.

- 2** Asigurați-vă că partea superioară a acestuia este cât mai dreaptă.
- Laserul va efectua autonivelarea numai dacă partea superioară a trepiedului se află în limita de nivel de $\pm 5^\circ$.
 - Dacă laserul este amplasat prea sus față de linia de nivel, acesta va emite un semnal sonor de avertizare atunci când atinge limita plajei sale de nivel. Acest lucru nu va deteriora în niciun fel laserul, dar acesta nu va funcționa într-o situație „în afara limitei de nivel”.
- 3** Atașați la unitatea laser un adaptor pentru trepied (Figura ). Adaptorul poate fi asamblat în partea de jos pentru modul nivelare sau în partea laterală pentru modul plumb.
- 4** Poziționați laserul cu adaptorul atașat pe trepied și înșurubați mânerul cu filet pe trepied în filetul interior al adaptorului trepiedului.
- 5** Poziționați unitatea laser pe trepied în așa fel încât axa laser X să fie îndreptată direct spre unul dintre pereți (Figura ).
- 6** Porniți unitatea laser și lăsați-o să se autoniveleze.
- 7** Când fasciul apare pe peretele din stânga, marcați punctul **A**, și când fasciul apare pe peretele din dreapta, marcați punctul **B**.
- 8** Rotiți unitatea laser la 180° astfel încât axa X să fie îndreptată direct către peretele opus (Figura ).
- 9** Lăsați unitatea laser să se autoniveleze.
- 10** Când fasciul apare la pe peretele din stânga, marcați punctul **AA**, și când fasciul apare pe peretele din dreapta, marcați punctul **BB**.
- 11** Calculați **abaterea totală** după ecuația:
- $$\text{Abatere totală} = (\text{AA-A}) - (\text{BB-B})$$
- 12** Dacă **abaterea totală** măsurată este mai mare decât **abaterea admisibilă** pentru **distanța între pereți** corespunzătoare din tabelul următor, laserul trebuie reparat la un centru de service autorizat.

ROMÂNĂ

L (Distanța între pereți)	Abatere admisibilă
15 m (40')	1,5 mm (3/64")
20 m (50')	2 mm (1/16")
25 m (70')	2,5 mm (3/32")
30 m (100')	3 mm (1/8")

Verificarea calibrării nivelului (axa Y)

- 1 Montați un trepied între doi pereți care se află la o distanță de cel puțin 15m. Locația exactă a trepiedului nu este foarte importantă.
- 2 Asigurați-vă că partea superioară a acestuia este cât mai dreaptă.
 - Laserul va efectua autonivelarea numai dacă partea superioară a trepiedului se află în limita de nivel de $\pm 5^\circ$.
 - Dacă laserul este amplasat prea sus față de linia de nivel, acesta va emite un semnal sonor de avertizare atunci când atinge limita plajei sale de nivel. Acest lucru nu va deteriora în niciun fel laserul, dar acesta nu va funcționa într-o situație „în afara limitei de nivel”.
- 3 Atașați la unitatea laser un adaptor pentru trepied (Figura ①). Adaptorul poate fi asamblat în partea de jos pentru modul nivelare sau în partea laterală pentru modul plumb.
- 4 Poziționați laserul cu adaptorul atașat pe trepied și înșurubați mânerul cu filet pe trepied în filetul interior al adaptorului trepiedului.
- 5 Poziționați unitatea laser pe trepied în așa fel încât axa laser Y să fie îndreptată direct spre unul dintre pereți (Figura ①).
- 6 Porniți unitatea laser și lăsați-o să se autoniveleze.
- 7 Când fasciculul apare pe peretele din stânga, marcați punctul A, și când fasciculul apare pe peretele din dreapta, marcați punctul B.
- 8 Rotiți unitatea laser la 180° astfel încât axa Y să fie îndreptată direct către peretele opus (Figura ②).
- 9 Lăsați unitatea laser să se autoniveleze.

10 Când fasciculul apare pe peretele din stânga, marcați punctul AA, și când fasciculul apare pe peretele din dreapta, marcați punctul BB.

11 Calculați **abaterea totală** după ecuația:



$$\text{Abatere totală} = (\text{AA-A}) - (\text{BB-B})$$

12 Dacă **abaterea totală** măsurată este mai mare decât **abaterea admisibilă** pentru **distanța între pereți** corespunzătoare din tabelul următor, laserul trebuie reparat la un centru de service autorizat.

L (Distanța între pereți)	Abatere admisibilă
15 m (40')	1,5 mm (3/64")
20 m (50')	2 mm (1/16")
25 m (70')	2,5 mm (3/32")
30 m (100')	3 mm (1/8")

Verificarea erorii de plumb

Efectuați această verificare folosind un perete care nu este mai mic decât cel mai înalt perete pentru care va fi utilizat acest laser rotativ (Figura ④).

- 1 Utilizați o greutate standard de plumb ca și referință și marcați marginea superioară și cea inferioară a peretelui. (Aveți grijă să marcați peretele și nu podeaua sau tavanul).
- 2 Poziționați laserul rotativ într-o poziție stabilă pe podea la o distanță de aproximativ 1 m (3') față de perete.
- 3 Porniți laserul și îndreptați raza spre semnul de pe marginea inferioară a peretelui.
- 4 Folosind săgeata  sau  de pe telecomandă (Figura ⑥) sau , rotiți raza în sus.
- 5 Dacă centrul razei scanează peste semnul de pe marginea inferioară a peretelui, laserul este calibrat corect.

Utilizarea laserului

Utilizarea laserului pe un trepied

- 1** Așezați trepiedul într-o poziție stabilă și setați-l la înălțimea dorită. Asigurați-vă că trepiedul are un șurub filetat 5/8 " - 11 pentru a asigura montarea sigură a unității laser.
- 2** Asigurați-vă că partea superioară a acestuia este cât mai dreaptă.
 - Laserul va efectua autonivelarea numai dacă partea superioară a trepiedului se află în limita de nivel de $\pm 5^\circ$.
 - Dacă laserul este amplasat prea sus față de linia de nivel, acesta va emite un semnal sonor de avertizare atunci când atinge limita plăjei sale de nivel. Acest lucru nu va deteriora în niciun fel laserul, dar acesta nu va funcționa într-o situație „în afara limitei de nivel”.
- 3** Atașați adaptorul pentru trepied (Figura ⑥①) în partea inferioară a unității laser (Figura ⑥②).
- 4** Poziționați laserul cu adaptorul atașat pe trepied și înșurubați mânerul cu filet pe trepied în filetul interior al adaptorului trepiedului.
- 5** PORNIȚI laserul și lăsați-l să se autoniveleze pe modul orizontal (nivelare) (Figura ④①).
- 6** Dacă doriți să folosiți laserul în modul vertical (plumb), urmați acești pași în timp ce laserul este încă Pornit:
 - Îndepărtați cu atenție unitatea laser de pe trepied.
 - Îndepărtați adaptorul pentru trepied (Figura ①①) din partea inferioară a unității laser (Figura ①②) și atașați-o pe lateral (Figura ①③).
 - Cu laserul aflat în poziție verticală (plumb), atașați-l pe trepied (Figura ①④). Raza se rotește până în poziția orei 6.
 - Apăsăți  pentru a vă asigura că laserul se rotește.
- 7** Ajustați viteza de rotație și controlați, cum doriți (Figura ⑤).

Utilizarea laserului pe podea

Nivela laser poate fi poziționată direct pe podea pentru aplicații de nivelare și de verificare a verticalității cum ar fi construirea scheletului pentru pereți.

- 1** Așezați laserul pe o suprafață netedă și relativ dreaptă unde nu poate fi incomodat sau expus vibrațiilor.
- 2** Poziționați laserul pentru o setare de nivel (Figura ④①).
- 3** PORNIȚI laserul și lăsați-l să se autoniveleze pe modul orizontal (nivelare) (Figura ④①).
- 4** Dacă doriți să folosiți laserul în modul plumb (vertical), rotiți cu atenție laserul, astfel încât tastatura să fie în partea superioară (Figura ④②). Raza se rotește până în poziția orei 6. Apăsăți  pentru a vă asigura că laserul se rotește.
- 5** Ajustați viteza de rotație și controlați, cum doriți (Figura ⑤).

NOTĂ:

Laserul va fi mai ușor de setat pentru aplicații pe perete dacă viteza de rotire este setată la 0 RPM și dacă este utilizată telecomanda pentru a alinia laserul cu semnele de probă. Telecomanda permite unei singure persoane să seteze laserul.

Utilizarea laserului cu un detector laser





Cum funcționează detectorul

Unele kit-uri laser includ și un detector laser digital DeWALT. Detectorul digital laser DeWALT vă permite să localizați fasciculul laser emis de un laser rotativ în condiții de luminozitate sporită sau pe distanțe lungi.

- Detectorul poate fi folosit atât în interior cât și în exterior unde este dificil de vizualizat fasciculul laser.
- Detectorul nu trebuie utilizat cu laserele non-rotative, dar este compatibil cu majoritatea laserelor cu fascicul roșu (DCE080RS) și cu fascicul verde (DCE080GS).
- Detectorul poate fi setat pentru a indica locația fasciculului cel mai aproape la 2 mm (5/64 ") sau cel mai aproape la 1mm (3/64").

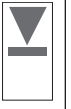



ROMÂNĂ

- Detectorul emite atât semnale vizuale pe ecranul de afișare (Figura ④) cât și semnale audio prin difuzor (Figura ⑤), indicând poziția fasciculului laser.

L (Distanța între pereți)					
	Peste limită	Ușor peste limită	La limită	Ușor sub limită	Sub limită
Semnale sonore	Semnal sonor rapid	Semnal sonor rapid	Tonul constant	Semnal sonor scurt	Semnal sonor scurt
Pictograme afișaj					

- Detectorul laser digital DeWALT poate fi utilizat cu sau fără dispozitivul de prindere al acestuia. Atunci când este utilizat împreună cu dispozitivul de prindere, detectorul poate fi poziționat pe o stadiu, miră de nivelment, stâlp sau pilon (Figura ⑥). Pentru conectarea detectorului la dispozitivul de prindere:
 - Apăsați încuietorea dispozitivului de prindere (Figura ③).
 - Glisiți șinele de pe dispozitivul de prindere (Figura ④) în jurul șinei de pe spatele detectorului (Figura ⑩) până când butonul (figura ③) de pe dispozitivul de prindere se fixează în orificiul încuietorii din spatele detectorului (Figura ⑫).
 - Rotiți mânerul dispozitivului de prindere (Figura ⑥) în sens anti-orar pentru a deschide brațele de pe dispozitivul de prindere.
 - Poziționați dispozitivul de prindere pe stadiu (Figura ②) astfel încât detectorul să fie poziționat la înălțimea necesară pentru a lucra cu laserul.
 - Rotiți mânerul dispozitivului de prindere (Figura ⑥) în sens anti-orar pentru a deschide brațele de pe dispozitivul de prindere.

Utilizarea detectorului

- 1 Configurați și poziționați laserul rotativ pe care îl veți folosi conform indicațiilor producătorului. Porniți laserul și asigurați-vă că acesta se rotește și emite fascicule.
- 2 Apăsați o dată butonul de pornire de pe detector pentru a-l porni.
- 3 În partea de jos a ecranului de afișare, observați pictograma difuzorului (Figura ⑩).
 - Pentru a reduce volumul semnalului sonor, apăsați butonul de volum (Figura ④); ambele semicercuri de lângă pictograma difuzorului (Figura ⑩) vor dispărea.
 - Pentru a opri semnalul sonor, apăsați butonul de volum (Figura ④) până când pictograma difuzorului dispăre de pe ecranul de afișare.
- 4 În partea de sus a ecranului de afișare, vizualizați pictograma **Mod de Precizie**  (Figura ⑧).
 -  indică faptul că detectorul va efectua o citire „la limită” numai când fasciculul laser este la limită sau este peste sau sub limită cu cel mult 1 mm (1/25”).
 - Pentru a schimba Modul de Precizie cu  pentru ca detectorul să efectueze o citire „la limită” atunci când fasciculul laser este la limită sau cu aproximativ 3 mm (1/8 ") peste sau sub acesta, apăsați o dată butonul Mod de Precizie (Figura ③). Apoi  (Figura ⑨) apare pe ecranul de afișare.
- 5 Poziționați detectorul astfel încât fereastra detectorului (Figura ⑭) să fie îndreptată către fasciculul laser produs de laserul rotativ (Figura ⑥). Mișcați detectorul în sus sau în jos în zona aproximativă a fasciculului, până când ați centrat detectorul.
- 6 Utilizați canelurile de marcare (Figura ⑦) pentru a marca cu precizie poziția fasciculului laser.
- 7 Opriți detectorul.
 - Pe detector, apăsați  timp de 3 secunde.
 - Dacă fasciculul laserului rotativ nu apare pe fereastra de detectare a fasciculului, sau dacă nu este apăsat niciun buton în termen de 30 de minute, detectorul se va opri automat.



Controlul laserului de la distanță

Puteți controla unitatea laser cu telecomanda în oricare dintre cele 3 moduri:



- **De la 15 m depărtare**, puteți folosi telecomanda pentru a controla unitatea laser (Figura ①①). Senzorul IR va menține conexiunea dintre telecomandă și unitatea laser.
- **De la 30 m depărtare**, puteți folosi aplicația DeWALT® Tool Connect™ pe dispozitivul dvs Bluetooth® pentru a vă conecta la unitatea laser (Figura ①②).
- **De la 335 m depărtare**, puteți folosi aplicația DeWALT® Tool Connect™ pe dispozitivul dvs Bluetooth® pentru a vă conecta la detectorul care este conectat la unitatea laser (Figura ①③). Trebuie să apăsați butonul Detector  (Figura A⑥) de pe unitatea laser pentru a conecta conectorul la unitatea laser.

Controlarea Laserului de la 15 m depărtare



Telecomanda DCE080RS/GS vă permite să operați și să setați laserul de la 15 m depărtare. LED-ul de pe telecomandă (Figura B①) indică faptul că un semnal este transmis de la unitatea laser DCE080RS/GS.

Puteți folosi toate butoanele de pe tastatura telecomenzii pentru a controla unitatea laser. Pentru a OPRI complet o unitate laser DCE080RS/GS folosind tastatura telecomenzii, apăsați simultan butonul axelor X-Y  (Figura B⑤) și butonul **Mod Înclinat**  (Figura B②).





În mod implicit, unitatea laser nu este **conectată** la o telecomandă (unitatea laser este în modul **Public**). LED-urile de pe unitatea laser și telecomanda vor indica faptul ca ele **nu** sunt conectate.

	DEBLOCAT în Mod Public	BLOCAT în Mod Privat
Descriere A	Laserul este în Modul Public dacă nu este conectat la o telecomandă.	Un laser este în Modul Privat dacă este conectat la o telecomandă.
	O telecomandă este în Modul Public dacă nu este conectată la un laser.	O telecomandă este în Modul Privat dacă este conectată la un laser.
Control	Un laser public poate fi controlat de una sau mai multe telecomenzi publice (Figura K①).	Un laser privat poate fi controlat doar de telecomanda la care este conectat (Figura L).
	O telecomandă publică poate controla unul sau mai multe unități laser publice (Figura K②).	O telecomandă privată poate controla doar laserul la care este conectată (Figura L).
LED-uri	 LED-ul de deblocare va fi aprins pe tastatura laserului (Figura K① și K②).	 LED-ul de blocare de pe laser va fi aprins (Figura L).
	LED-ul de blocare de pe telecomandă NU va fi aprins (Figura K① și K②).	LED-ul de blocare de pe laser VA FI aprins (Figura L).

Conectarea laserului la o telecomandă

Pentru a conecta o unitate laser la o telecomandă, apăsați și țineți apăsat simultan  de pe tastatura laserului și  de pe telecomandă. LED-urile de pe laser și telecomandă vor indica faptul ca sunt conectate (în Modul Privat).

ROMÂNĂ

- Unitatea laser va suna de două ori și  LED-ul de blocare (Figura ) de pe tastatura laserului va clipi de două ori apoi va rămâne verde pentru a indica faptul că poate fi controlat de o singură telecomandă în acel moment (Figura )
- LED-ul de blocare de pe telecomandă (Figura ) va clipi de două ori apoi va rămâne roșu.

Dacă vă opriți din a utiliza o telecomandă conectată

Dacă vă opriți din a utiliza o telecomandă care a fost conectată la o unitate laser (telecomanda este în Modul **Privat**), telecomanda se va reseta automat în Modul **Public**. Nu veți putea folosi telecomanda pentru a controla unitatea laser. LED-ul de blocare de pe tastatura laserului va rămâne aprins, dar veți putea folosi doar tastatura laserului pentru a controla laserul.

Dacă...	Rezultat
Niciun buton de pe tastatura telecomenzii nu este apăsat imediat după ce a fost conectată la o unitate laser.	Într-un minut, telecomanda se va reseta în Modul Public.
Butoanele de pe tastatura telecomenzii sunt apăstate după ce a fost conectată la o unitate laser.	După 8 ore, telecomanda se va reseta în Modul Public.

Pentru a schimba telecomanda înapoi în Modul **Privat** astfel încât să puteți controla din nou unitatea laser, apăsați și țineți apăsat pe  de pe tastatura telecomenzii.

Dacă opriți o unitate laser conectată

Dacă folosiți tastatura laserului pentru a opri o unitate laser care este conectată la o telecomandă, repornirea laserului nu va reconecta automat conexiunea privată cu aceeași telecomandă.



- Telecomanda care a fost conectată la unitatea laser va rămâne în Modul **Privat** cu LED-ul de blocare aprins, dar nu va putea controla nicio unitate laser.

- Laserul se va reseta în modul **Public** și va putea fi controlat de orice telecomandă mai puțin telecomanda care este în modul **privat**.

Pentru a debloca tastatura și pentru a o reseta în Modul **Public** astfel încât să poată fi utilizată pentru a controla din nou orice unitate laser, apăsați și țineți apăsat butonul **RPM** de pe tastatura telecomenzii.

Resetarea unei telecomenzi în Modul **Privat**



Când o telecomandă este în Modul **Privat** împreună cu o unitate laser, s-ar putea să fie nevoie să resetezi telecomanda pentru a o putea folosi din nou cu un laser.

Scenariu	Cum să recuperați
Când apăsați și țineți apăsat pe  de pe tastatura laserului, acesta intră în modul Fără telecomandă .	Pe tastatura laserului, apăsați și țineți apăsat butonul RPM pentru a reseta laserul în modul Public astfel încât să poată fi controlat de orice telecomandă.
Unitatea laser a intrat în Modul Privat când s-a conectat la o altă telecomandă.	Resetati unitatea laser în modul Public . Pe tastatura laserului, fi : <ul style="list-style-type: none">• Apăsați  pentru 3 secunde pentru a opri alimentarea și apoi apăsați  din nou pentru a porni alimentarea, SAU• Apăsați și țineți apăsat butonul RPM.
Dacă LED-ul de Blocare este aprins pe telecomandă, telecomanda a fost conectată la un laser rotativ.	Apăsați și țineți apăsat butonul RPM de pe telecomandă pentru a o reseta în modul Public .

Controlarea Laserului de la 30 m depărtare

Puteți folosi Bluetooth® pentru a conecta laserul cu aplicația DeWalt® Tool Connect™ pe telefonul mobil, apoi folosiți telefonul mobil pentru a controla laserul (Figura ①②).

- 1 Din sursa  sau , puteți descărca aplicația DeWALT® Tool Connect™ pe telefonul mobil apoi deschideți aplicația.
- 2 Pe tastatura laserului, apăsați  pentru a porni laserul.
- 3 Conectați aplicația DeWALT® Tool Connect™ cu laserul printr-o conexiune Bluetooth®.

Conectare pentru prima dată	A mai fost conectat
<ol style="list-style-type: none"> 1. În aplicația DeWALT® Tool Connect™, apăsați . 2. În lista tipurilor de produse DeWALT, selectați Laser Rotativ. 3. Introduceți un Nume pentru laserul rotativ (ex. DW080LRS/LGS). 4. Pe tastatura laserului, apăsați și țineți apăsat  pentru 3-5 secunde până când este pornită conexiunea Bluetooth® (LED-ul albastru începe să clipească). 5. Când aplicația afișează numărul modelului laser ca ÎN RAZĂ, selectați-l. 	<p>Pe tastatura laserului, apăsați pe  pentru a porni conexiunea Bluetooth®.</p>

NOTĂ:

Dacă conexiunea Bluetooth® nu pornește, înlocuiți bateria de 18V.

- 4 În aplicația DeWALT® Tool Connect™, selectați laserul rotativ DCE080LRS/LGS.





- 5 Aplicația DeWALT® Tool Connect™ va afișa informații despre laser în ecranul Diagnostic:

- Dacă setările actuale sunt printre „setările favorite” pe care le-ați salvat pentru laser, va fi afișat numele pentru aceste setări (ex., Lc Principal - Locație 1).
- Dacă laserul este scăpat, lovit, etc., va trimite mesaje către aplicația Tool Connect™ pentru a vă informa.
- Dacă funcția de Localizare este pornită, aplicația va ști unde se află laserul și vă va informa dacă laserul a fost luat și nu se mai află în aria de acoperire. (Bateria celulei monedă activează funcția Localizare.)

- 6 Selectați **ACȚIUNI**.

- Dacă folosiți mai mult decât un laser rotativ trebuie să verificați care laser este conectat la aplicație, apăsați butonul **Identificare** din partea de jos a ecranului. Pe laserul conectat, LED-ul albastru de lângă  va clipi.
- Dacă aveți nevoie, puteți activa, dezactiva sau deconecta laserul.

- 7 Selectați **Control Rotativ** pentru a modifica setările laserului rotativ.

- Când  este selectat, alegeți viteză de rotație (150, 300, 600 sau 1200).
- Selectați  și alegeți unghiul de rotație (0, 15, 45, 90 sau 360) și direcția de rotație ( sau .
- Selectați  și alegeți **Setare Înclinat**, **Setare Axe** (X sau Y), **Configurație Înclinat** (% sau grade), # grade sau %.

- 8 Folosiți telefonul mobil pentru a control laserul.



- 9 Când sunteți pregătiți, opriți laserul din ecranul **Diagnostic**.



Controlarea Laserului de la 335 m depărtare

Puteți folosi Bluetooth® pentru a conecta Detectorul DW0743DR (Laser Roșu) sau DW0743DG (Laser Verde) cu aplicația DeWalt® Tool Connect™ la telefonul mobil, apoi folosiți telefonul mobil pentru a controla laserul (Figura ③④).

- 1 Din sursa  sau , puteți descărca aplicația DeWALT® Tool Connect™ pe telefonul mobil.



ROMÂNĂ







- Pe tastatura laserului, apăsați  pentru a porni laserul.
- Pe tastatura laserului, verificați dacă LED-ul albastru de lângă  este aprins. Dacă LED-ul albastru este deja aprins, laserul este probabil conectat la un alt dispozitiv. Va trebui să deconectați laserul de la alt dispozitiv înainte de a îl putea conecta la aplicația DeWALT® Tool Connect™.
- Conectați aplicația DeWALT® Tool Connect™ cu laserul printr-o conexiune Bluetooth®.

Conectare pentru prima dată	A mai fost conectat
<ol style="list-style-type: none">În aplicația DeWALT® Tool Connect™, apăsați .În lista tipurilor de produse DeWALT, selectați Laser Rotativ.Introduceți un Nume pentru laserul rotativ (ex. DW080LRS/LGS).Pe tastatura laserului, apăsați și țineți apăsat  pentru 3-5 secunde până când este pornită conexiunea Bluetooth® (LED-ul albastru începe să clipească).Când aplicația afișează numărul modelului laser ca ÎN RAZĂ, selectați-l.	Pe tastatura laserului, apăsați pe  pentru a porni conexiunea Bluetooth®. LED-ul roșu se va ilumina.

NOTĂ:

Dacă conexiunea Bluetooth® nu pornește, înlocuiți bateria DeWALT de 18V.

- Pe tastatura laserului, apăsați  (Figura  ) pentru a porni conexiunea cu detectorul.
- În aplicația DeWALT® Tool Connect™, apăsați pe **Audağ detector**.
- Introduceți un **Nume** pentru detector și apăsați **Conectare**.

- Porniți detectorul și apăsați  pentru a porni conexiunea Bluetooth® connection.
- Aplicația DeWALT® Tool Connect™ va afișa informații despre laser în ecranul **Diagnostic**:
 - Dacă setările actuale sunt printre „setările favorite” pe care le-ați salvat pentru laser, va fi afișat numele pentru aceste setări (ex., Lc Principal - Locație 1).
 - Dacă laserul este scăpat, lovit, etc., va trimite mesaje către aplicația Tool Connect™ pentru a vă informa.
 - Dacă funcția de Localizare este pornită, aplicația va și unde se află laserul și vă va informa dacă laserul a fost luat și nu se mai află în aria de acoperire. (Bateria celulă monedă activează funcția Localizare.)
- Selectați **ACȚIUNI**.
 - Dacă folosiți mai mult decât un laser rotativ trebuie să verificați care laser este conectat la aplicație, apăsând butonul Identificare din partea de jos a ecranului. Pe laserul conectat, LED-ul albastru de lângă  va clipi.
 - Dacă aveți nevoie, puteți activa, dezactiva sau deconecta laserul.
- Selectați **Control Rotativ** pentru a modifica setările laserului rotativ.
 - Când  este selectat, alegeți viteză de rotație (150, 300, 600 sau 1200).
 - Selectați  și alegeți unghiul de rotație (0, 15, 45, 90 sau 360) și direcția de rotație ( sau ).
 - Selectați  și alegeți Setare Înclinat, Setare Axe (X sau Y), Configurație Înclinat (% sau grade), # grade sau %.
- Folosiți telefonul mobil pentru a control laserul.
- Când sunteți pregătit, opriți laserul din ecranul **Diagnostic**.

Deconectarea detectorului de la aplicație

Pentru a deconecta Detectorul de la aplicația DeWALT® Tool Connect™ și pentru a reveni la conectarea aplicației la unitatea laser, urmați pașii.

- 1 În aplicația DeWALT® Tool Connect™, deconectați detectorul din ecranul **Diagnostic**.
- 2 Opriti **detectorul**.
- 3 Pe tastatura laserului, apăsați  (Figura **A6**) pentru a opri conexiunea cu detectorul. O dată ce detectorul este deconectat de la laser, laserul se va conecta automat la aplicația DeWALT® Tool Connect™.
- 4 Puteți să verificați dacă laserul este conectat la aplicație. În ecranul **ACȚIUNI**, selectați butonul **Identificare** din partea de jos a ecranului. LED-ul albastru se va aprinde intermitent pe unitatea laser conectată.
- 5 Apoi, dacă doriți să deconectați unitatea laser de la aplicația DeWALT® Tool Connect™ puteți să o deconectați din ecranul **Acțiuni**.

Accesorii

Accesorii recomandate pentru a fi folosite împreună cu aparatul sunt disponibile pentru cumpărare la centrul dumneavoastră local de service.



AVERTIZARE:

Deoarece accesoriile, altele decât cele oferite de DeWALT, nu au fost testate cu acest laser, utilizarea acestora cu laserul dvs. poate fi riscantă. Pentru a reduce riscul accidentărilor, folosiți accesoriile DeWALT® care sunt recomandate pentru a fi utilizare împreună cu laserul rotativ.

Dacă aveți nevoie de asistență pentru localizarea unui accesoriu, vizitați site-ul web www.2helpU.com

Suportul de fixare

Unele kit-uri laser includ un suport de montare, care poate fi utilizat pentru fixarea aparatului pe o șină sau pe o grilă de tavan pentru a ajuta la instalarea izolației fonice în tavan. Urmați instrucțiunile de mai jos pentru a utiliza suportul de montare.



ATENȚIE:

Înainte de a atașa nivela laserului pe o șină de

perete sau într-un colț al tavanului, asigurați-vă că șina sau colțul sunt asigurate corespunzător.

- 1 Poziționați laserul pe baza de montare (Figura **P5**) aliniind orificiul șurubului 5/8-11 pe adaptorul trepidului (Figura **G1**), atașat de baza laserului cu orificiul (Figura **P6**) în baza de montare.
- 2 Rotiți mânerul de montare (Figura **P3**) pentru a fixa laserul.
- 3 Cu scala de măsurare a suportului (Figura **P7**) orientată spre dvs., slăbiți mânerul de blocare a dispozitivului de prindere (Figura **P8**) pentru a deschide brațele de pe dispozitivul de prindere.
- 4 Poziționați brațele de pe dispozitivul de prindere în jurul șinei de perete sau într-un colț al tavanului și strângeți mânerul de blocare a dispozitivului de prindere (Figura **P9**) pentru a închide brațele dispozitivului de prindere pe șină. Asigurați-vă că mânerul de blocare a dispozitivului de prindere este strâns bine înainte de a începe să lucrați.



ATENȚIE:

Utilizați întotdeauna o consolă de tavan cu fir sau un material asemănător, suplimentar față de mânerul de blocare a dispozitivului de prindere, pentru a vă ajuta să stabiliți nivela laser în timp ce o montați pe perete. Treceți firul prin mânerul nivelei laser. NU treceți firul prin apărătoarea metalică de protecție. Suplimentar, puteți folosi șuruburi pentru a fixa suportul direct pe perete ca măsură de siguranță. Orificiile șurubului (Figura **P9) sunt localizate în partea superioară a suportului.**

- 5 Folosind mânerul de nivelare a bazei (Figura **P2**) aproximați poziția de nivelare de la perete.
- 6 Aparatul poate fi reglat în sus și în jos în la înălțimea dorită pentru activitatea dumneavoastră. În timp ce susțineți baza de montare, slăbiți mânerul de blocare din partea stângă a suportului (Figura **P1**).

ROMÂNĂ

- 7** Rotiți mânerul de reglare din partea dreaptă a suportului (Figura ④) pentru a muta nivelul laser în sus și în jos pentru a vă seta înălțimea. Utilizați scala de măsurare (Figura ⑦) pentru a identifica marcajul dvs.

NOTĂ: Poate fi de ajutor să porniți laserul și să rotiți capul rotativ în așa fel încât să indice un punct pe una din scalele laserului. Cardul țintă DeWALT este marcat la 1-1/2" (38 mm), prin urmare, poate fi mai ușor să setați abaterea laserului la 1-1/2" (38 mm) sub șină.

- 8** Odată ce ați poziționat laserul la înălțimea dorită, strângeți mânerul de blocare (Figura ①) pentru a menține această poziție.

Stadie telescopică pentru lucrări de construcție



PERICOL:

NICIODATĂ să nu încercați să utilizați o stadiu în timpul unei furtuni sau în apropierea firelor electrice expuse. Acest lucru poate avea ca rezultat moartea sau vătămarea corporală.

Anumite kit-uri laser includ o stadiu. Stadia DeWALT este marcată cu scale de măsurare pe ambele părți și este împărțită în secțiuni telescopice. Un buton acționat cu arc activează un dispozitiv de blocare pentru a menține stadia la lungimi diferite.

Partea frontală a stadiu are o scală de măsurare care începe de jos. Utilizați-o pe aceasta atunci când măsurați de la nivelul solului în sus în timpul aplicațiilor de nivelare sau egalizare.

Spatelul stadiu este conceput pentru măsurarea înălțimii tavanelor, grinzilor, etc. Extindeți la maxim secțiunea superioară a stadiu până când butonul se blochează în secțiunea anterioară. Extindeți această secțiune fie până se blochează în secțiunea de lângă ea, fie până când stadia atinge tavanul sau grinda. Înălțimea este citită acolo unde ultima secțiune extinsă iese din secțiunea inferioară anterioară (Figura ②).

Cardul țintă

Unele kit-uri laser includ un card țintă pentru laser, (Figura ⑧) pentru a ajuta la localizarea și marcarea fascicului laser. Cardul țintă îmbunătățește vizibilitatea fascicului laser pe măsură ce fascicul trece peste card. Cardul este marcat cu scale standard și metrice. Fasciculul laser trece prin plasticul roșu și reflectă banda reflectorizantă pe partea din spate. Magnetul din partea de sus a cardului este conceput pentru a ține cardul țintă pe șinele pentru tavan sau la elementele de fixare din oțel pentru a determina pozițiile pentru fir de plumb și nivel. Pentru a obține cele mai bune performanțe atunci când utilizați cardul țintă, logo-ul trebuie să fie orientată spre dumneavoastră.

Ochelarii pentru îmbunătățirea vizibilității liniei laser

Anumite kit-uri laser includ ochelari pentru îmbunătățirea vizibilității liniei laser (Figura ⑨).

Acești ochelari îmbunătățesc vizibilitatea fascicului laser în condiții de lumină puternică sau pentru distanțele lungi, atunci când laserul este utilizat pentru aplicații în interior. Acești ochelari nu sunt necesari pentru operarea laserului.



ATENȚIE:

Acești ochelari nu sunt ochelari de protecție omologați și nu trebuie purtați atunci când operați alte unelte. Acești ochelari nu împiedică fasciculul laser de a pătrunde în ochii dumneavoastră.



ATENȚIE:

Pentru a reduce riscul de vătămare corporală gravă, nu priviți niciodată direct în fasciculul laser, chiar dacă purtați sau nu acești ochelari.

Întreținerea

Curățarea și depozitarea laserului

- În anumite condiții, pe lentile se poate acumula mizerie sau resturi. Acest lucru va afecta calitatea fascicului și modul de

funcționare. Lentilele ar trebui curățate cu un bețișor de ureche umezit cu apă.

- Protecția din cauciuc flexibil poate fi curățată cu o lavetă fără scame, de exemplu o lavetă din bumbac. **UTILIZAȚI NUMAI APĂ** — NU utilizați substanțe de curățat sau solvenți. Lăsați unitatea să se usuce la aer înainte de a o depozita.
- Pentru a menține precizia aplicațiilor efectuate, verificați cât mai des calibrarea laserului. Consultați **Verificarea calibrării**.
- Verificarea calibrării și alte reparații de întreținere pot fi efectuate de centrele de service DeWALT. În contractul de service DeWALT cu un an gratuit sunt incluse două verificări gratuite ale calibrării.
- Atunci când nu utilizați laserul, depozitați-l în valiza de depozitare și transport furnizată.
- Nu depozitați laserul în valiză dacă acesta este ud. Uscați părțile exterioare cu o cârpă moale și uscată și lăsați laserul să se usuce la aer.
- Nu depozitați laserul la temperaturi mai mici de 0 °F (-18 °C) sau mai mari de 105 °F (41 °C).



AVERTIZARE:

Nu utilizați niciodată solvenți sau alte produse chimice puternice pentru curățarea componentelor nemetale ale uneltei. Aceste produse chimice pot deprecia materialele utilizate în aceste componente. Folosiți o cârpă umezită doar cu apă și cu săpun delicat. Nu permiteți niciodată pătrunderea vreunui lichid în unitate; nu scufundați niciodată vreoa parte a unității în lichid. Nu utilizați niciodată dispozitive cu aer comprimat pentru curățarea laserului.

Curățarea și depozitarea detectorului

- Murdăria și unsoarea pot fi eliminate de pe partea exterioară a detectorului folosind o cârpă sau o perie moale nemetalică.
- Detectorul digital laser DeWALT este rezistent la apă. Dacă îl scăpați în noroi, beton umed sau o substanță similară, pur și simplu clătiți detectorul. Nu utilizați apă cu presiune ridicată (de exemplu un aparat de spălat cu presiune).

- Cel mai bun loc de depozitare este un spațiu răcoros și uscat, ferit de lumina directă a soarelui și de căldura sau frigul excesive.

Depanarea

Depanarea laserului

Nivelul de alertă al instrumentului

DCE080RS/GS este prevăzut cu o funcție de alarmă integrată care alertează operatorul dacă unitatea este întreruptă după ce a realizat autonivelarea. Unitatea laser va înceta să se rotească, indicatoarele luminoase cu LED de pe panoul de comandă se vor aprinde intermitent și se va emite un semnal sonor.

Resetați unitatea laser pentru a continua să o utilizați:

- 1 Apăsăți butonul de pornire (🔘) timp de 3 sec. pentru a opri laserul. Indicatorul luminos cu LED pentru pornire nu va mai fi iluminat.
- 2 Apăsăți butonul de pornire (🔘) pentru a reporni laserul.

Detectarea defecțiunilor detectorului

Detectorul nu va porni

- 1 Asigurați-vă că acumulatorul de tip Li-ion este încărcat.
- 2 Dacă detectorul este foarte rece, lăsați-l să se încălzească într-o zonă încălzită.
- 3 Apăsăți butonul de pornire (Figura ①) pentru a porni detectorul.
- 4 Dacă detectorul tot nu pornește, duceți detectorul la un centru service DeWALT.

Detectorul nu emite niciun sunet

- 1 Asigurați-vă că detectorul este pornit.
- 2 Apăsăți pe butonul pentru volum (Figura ④). Va comuta de la tare, la încet, la mut. Asigurați-vă că pictograma difuzorului apare cu cele două semicercuri (Figura ⑩).
- 3 Asigurați-vă că laserul se învâрте și că emite un fascicul laser.

ROMÂNĂ

- 1 Dacă detectorul tot nu emite sunete, duceți detectorul la un centru de service DeWALT.

Detectorul emite sunete dar nu afișează

- 1 Dacă detectorul este foarte rece, lăsați-l să se încălzească într-o zonă încălzită.
- 2 Dacă ecranul afișajului LCD tot nu funcționează, duceți detectorul la un centru service DeWALT.

Service și reparații

Service pentru laser

Notă: Dezasamblarea laserului va anula toate garanțiile produsului.

Pentru asigurarea SIGURANȚEI și FIABILITĂȚII produsului, reparațiile, întreținerea și reglajele trebuie efectuate de centrele de service autorizate. Reparațiile sau servisierea efectuate de personal necalificat pot cauza răniri. Pentru a localiza cel mai apropiat centru de service Stanley vizitați www.2helpU.com.

Repararea detectorului

Cu excepția acumulatorilor, detectorul laser digital nu conține componente ce pot fi reparate de utilizator. Nu dezasamblați unitatea. Modificarea neautorizată a detectorului laser atrage după sine pierderea garanției.

Protejarea mediului înconjurător



Colectarea selectivă. Produsele și acumulatorii marcați cu acest simbol nu trebuie să fie aruncați împreună cu gunoiul menajer. Produsele și acumulatorii conțin materiale care pot fi recuperate sau reciclate, reducând cererea de materii prime. Vă rugăm să reciclați produsele electrice și acumulatorii în conformitate cu prevederile locale. Mai multe informații sunt disponibile la www.2helpU.com.



Acumulatori

Atunci când eliminați acumulatorii, luați în considerare protejarea mediului înconjurător. Consultați autoritățile locale în vederea unei modalități ecologice de eliminare a acumulatorilor.

Specificațiile laserului

	DCE080RS	DCE080GS
Lungime de undă laser	630-680nm	515-530nm 630-680nm
Putere/clasă laser	≤ 1mw / clasa 2	
Viteză de rotație	150, 300, 600, 1200 RPM	
Raza de autoni-velare	± 5°	
Raza de vizibilitate de interior	Diametru 60 m (200')	Diametru 80 m (250')
Rază de acțiune cu detector	Diametru 600 m (2000')	
Precizia nivelării la 600 RPM*	± 1,5 mm per 30 m (± 1/16" per 100')	
Sursa de alimentare	Acumulatori DEWALT18V	
Temperatura de funcționare	de la -10 °C la 50 °C (de la 14 °F la 122 °F)	
Temperatura de depozitare	de la -20 °C la 70 °C (de la -4 °F la 158 °F)	
Mediu	Rezistent la apă și praf certificat IP67	
* Condiții ambientale standard MIL-STD-810G.		

Specificațiile detectorului

	DW0743RS și DW0743RG
Precizie - Ridicată	± 1 mm - 30 m
Precizie - Scăzută	± 2 mm - 30 m
Sursa de alimentare	Micro USB DC 5V
Mediu	Rezistent la apă și praf certificat IP54



Stanley Black & Decker Romania SRL
Phoenicia Business Center
Strada Turturelelor Nr. 11A, Etaj 4
Module 12-15, Sect. 3, Bucuresti
Tel: +4021.320.61.05
Fax: +4037.225.36.84
Email: Office.Bucharest@sbdinc.com

Garanție legală de conformitate¹ pentru produsele Stanley Black & Decker

Produs:
COD:
Serie mașină:/.....
Serie acumulatori:/.....
Serie stație încărcare:
Distribuitorul (vanzător autorizat/magazin)/adresă, tel., fax:
.....
.....
Cumpărător:
Produs cumpărat cu factură/bon nr.:
Data:

Cumpărătorul a fost informat asupra caracteristicilor și a domeniului de utilizare ale produsului. S-a efectuat proba de funcționare a produsului, a fost instruit cumpărătorul cu privire la modul de funcționare și normele de siguranță a muncii, s-a predat produsul împreună cu accesorile în perfectă stare de funcționare, s-au predat instrucțiunile în limba română privind transportul, depozitarea, utilizarea și întreținerea. S-a verificat corectitudinea datelor înscrise în garanția legală de conformitate „Documentul”).

Condițiile de garanție de mai jos fac parte din prezentul document și au fost luate la cunoștință de către Cumpărător.

Persoana care aduce produsul și prezintă actele de proprietate (Documentul) și factura sau bonul fiscal în original sau în copie) este considerată împuternicită să reprezinte proprietarul în relația cu distribuitorul (vanzătorul) autorizat.

Conform prevederilor legale², consumatorii (consumator - orice persoană fizică sau grup de persoane fizice constituite în asociații, care acționează în scopuri din afara activității

sale comerciale, industriale sau de producție, artizanale ori liberale), într-un termen de doi ani de la livrarea produsului (termen de garanție legală), vor avea dreptul:

- să ceară repararea produsului sau înlocuirea acestuia, fără plată, într-o perioadă de timp rezonabilă ce nu poate depăși 15 zile calendaristice de la data la care a fost adusă la cunoștință lipsa conformității sau a predat produsul vânzătorului ori persoanei desemnate de acesta pe baza unui document de predare-preluare, cu excepția situației când această măsură este imposibilă (dacă nu se pot asigura produse identice pentru înlocuire) sau disproporționată (dacă impune costuri nerezonabile vânzătorului);
- să ceară reducerea corespunzătoare a prețului sau rezoluțiunea contractului în cazul în care nu beneficiază de repararea sau înlocuirea produsului sau măsurile reparatorii nu au fost luate într-o perioadă rezonabilă. Rezoluțiunea nu este posibilă dacă lipsa conformității este minoră;
- să aleagă între înlocuirea produsului sau rezoluțiunea contractului în cazul în care produsele de folosință îndelungată (produs complex, constituit din piese și subsansambluri, proiectat și construit pentru a putea fi utilizat pe durată medie de utilizare și asupra căruia se pot efectua reparații sau activități de întreținere) defecte în termenul de garanție legală nu pot fi reparate sau durata cumulată de nefuncționare din cauza defecțiilor apărute în termenul de garanție legală depășește 10% din durata acestui termen.

După expirarea termenului de doi ani menționat mai sus, consumatorii pot pretinde remedierea sau înlocuirea produselor care nu pot fi folosite în scopul pentru care au fost realizate ca urmare a unor vicii ascunse apărute în cadrul duratei medii de utilizare, în condițiile legii.

Pentru produsele a căror durată medie de utilizare este mai mică de doi ani, termenul de doi ani, menționat mai sus se reduce la această durată.

¹ Garanția legală de conformitate reprezintă protecția juridică a consumatorului rezultată prin efectul legii în raport cu lipsa de conformitate, reprezentând obligația legală a vânzătorului față de consumator ca, fără solicitarea unor costuri suplimentare, să aducă produsul la conformitate, incluzând restituirea prețului plătit de consumator, repararea sau înlocuirea produsului, dacă acesta nu corespunde condițiilor enunțate în declarațiile referitoare la garanție sau în publicitatea aferentă.

² Legea nr. 449/2003 privind vânzarea produselor și garanțiilor asociate acestora. Ordonanța Guvernului nr. 21/1992 privind protecția consumatorilor.

Consumatorul trebuie să informeze vânzătorul despre lipsa de conformitate în termen de două luni de la data la care a constatat-o.

Până la proba contrară, lipsa de conformitate apărută în termen de șase luni de la livrarea produsului se prezumă că a existat la momentul livrării acestuia, cu excepția cazurilor în care prezumția este incompatibilă cu natura produsului sau a lipsei de conformitate.

Durata medie de utilizare a produselor de 6 (șase) ani de la data achiziției.

Piesele de schimb înlocuite la produs beneficiază de garanție numai în cazul în care acestea au fost montate într-un centru autorizat de întreținere și reparații.

În cadrul termenului de garanție, vânzătorul suportă toate costurile privind repararea sau înlocuirea pieselor de schimb executate defecte. Pentru lucrările de reparație executate se acordă garanție. Garanția nu se extinde asupra accesoriilor consumabilelor (precum baterii, furtunuri, curele, perii colectoare, lanțuri, cuțițe, lance, pistol, cap prindere lamă, role ghidaj, cablu alimentare, întinzător lanț, bujii, ulei, filtru aer și benzină) care intră în componența produsului, cu excepția cazului în care acestea prezintă vicii ascunse.

Adăugați ulei la generatoarele **Black & Decker**. Verificați periodic nivelul de ulei al generatoarelor și compresoarelor. Este interzis a se utiliza generatoarele pentru invertoare sau aparate de sudură.

Produsele din gamele **Black & Decker** și **Stanley FatMax** sunt de uz gospodăresc (bricolaj) și nu sunt destinate uzului profesional, prestării de servicii sau lucrări către terți.

Situații în care nu vom repara produsele în baza garanției legale de conformitate

1. Nerespectarea de către consumator a condițiilor de transport, manipulare, instalare, depozitare, utilizare (inclusiv scopul utilizării) și întreținere precizate în instrucțiunile ce însoțesc produsul (aplicabil, după caz).
2. Defectele care au apărut ca urmare a utilizării unor accesorii ori consumabile care nu sunt originale Stanley Black & Decker Romania ori care nu sunt compatibile cu produsul.
3. Produsul prezintă defecțiuni cauzate de necunoaștere, omitere, neglijență ori accident.

În cazul în care constatați deteriorări (lovituri/defecte) la produsele Stanley Black & Decker Romania, vă rugăm să vă adresați celui mai apropiat centru service autorizat menționat la adresa web-site-ului www.2helpU.com ori vânzătorului.

Utilizatorii MyDeWALT și My STANLEY care își înregistrează în cel mult 28 de zile de la cumpărare produsele pe platformele destinate (<http://www.dewalt.ro/3/>, respectiv, <http://www.stanleyworks.ro/mystanley>) pot extinde gratuit garanția sculelor până la trei ani. Pentru a beneficia de această garanție este necesară prezentarea dovezii cumpărării, certificatul de garanție și imprimarea certificatului de garanție extinsă. Unele produse sunt excluse, pentru acestea se aplică Termenii și Condițiile DeWALT și Stanley.

Garanția acordată persoanelor juridice

În cazul persoanelor juridice termenul de garanție aplicabil este de un an. Acest termen de garanție este aplicabil tuturor produselor Stanley Black & Decker Romania, respectiv atât produselor pentru uz profesional cât și celor pentru uz gospodăresc (bricolaj).

În cadrul acestui termen, cumpărătorul persoană juridică poate solicita înlocuirea sau repararea produsului.

Situațiile care duc la pierderea garanției legale de conformitate, descrise mai sus, sunt aplicabile și în cazul garanției acordate persoanelor juridice.

REPARAȚII ÎN PERIOADA DE GARANȚIE

Data intrării:	Data reparației:	Defecțiune:
Comandă reparație:	Data predării:	
<i>Clientul confirmă prin semnătură executarea gratuită a reparației în garanție și primirea produsului reparat.</i>		
Semnătură client:	Semnătură și ștampilă service:	
Data intrării:	Data reparației:	Defecțiune:
Comandă reparație:	Data predării:	
<i>Clientul confirmă prin semnătură executarea gratuită a reparației în garanție și primirea produsului reparat.</i>		
Semnătură client:	Semnătură și ștampilă service:	
Data intrării:	Data reparației:	Defecțiune:
Comandă reparație:	Data predării:	
<i>Clientul confirmă prin semnătură executarea gratuită a reparației în garanție și primirea produsului reparat.</i>		
Semnătură client:	Semnătură și ștampilă service:	

LISTA CENTRELOR SERVICE AUTORIZATE

Nr.	Oras	Agent Service	Adresa	Email	Telefon	Fax
1	Bucuresti	YALCO ROMANIA SRL	Sos. Pipera nr.48,020112	reparati@yalco.ro	+4021 232 31 47 +4021 232 31 49	+4021 232 31 76
2	Bucuresti	Edelweiss Grup SRL	B-dul. Vasile Milea nr. 2F 061344	service@edelweissgrup.ro	+4021 319 13 13	+4021 319 13 14
3	Ploiesti	METATOOLS SRL	Str. Poligonului Nr. 2 100070	service@Metatools.ro	+40374 473 034 +40747 118 112	+40244 406 698
4	Bacau	PARTENER SRL	Calea Moinesii nr. 34, 600281	service@partner.ro	+4023 451 03 77	+40234 510 955
5	Cluj	EPINVEST S.R.L.	Str. Avram Iancului Nr. 502-504 407280	service@epinvest.ro	+40745 637 949	+40264 594 565
6	Baia Mare	PRO TOOLS S.R.L.	Str. Iuliu Maniu, Nr. 28 430131	office@prottools.ro	+40262 218 794	+40262 276 535
7	Constanta	TRITON SRL	B-dul Aurel Vlaicu, Nr. 217	office@triton.com.ro	+4037 048 41 55	+4037 048 41 18
8	Tulcea	ABC International SRL	Str. Babadag, Nr. 5, Bl. 1, Sc. A, Parter	service@sunelte.com.ro	+40240 518 260	+40240 517 669