

DEWALT®

XR LI-ION

533224-81 H

Fordítás az eredeti kezelési utasítás alapján készült

DCS365

1. ábra

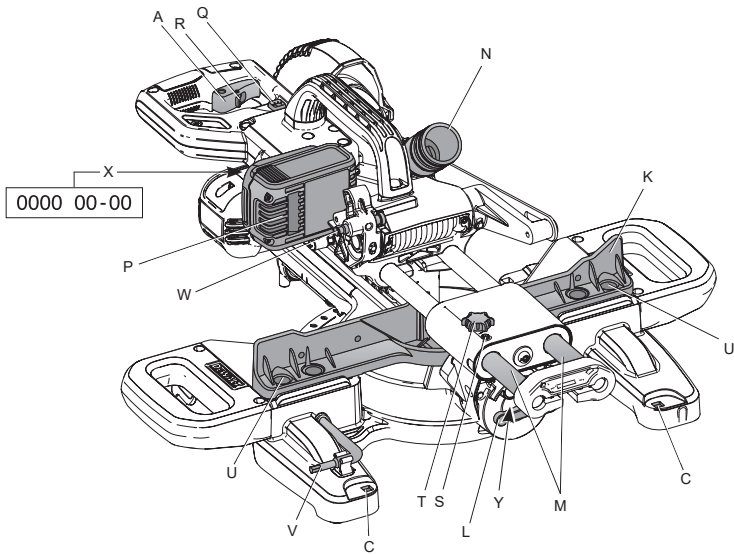
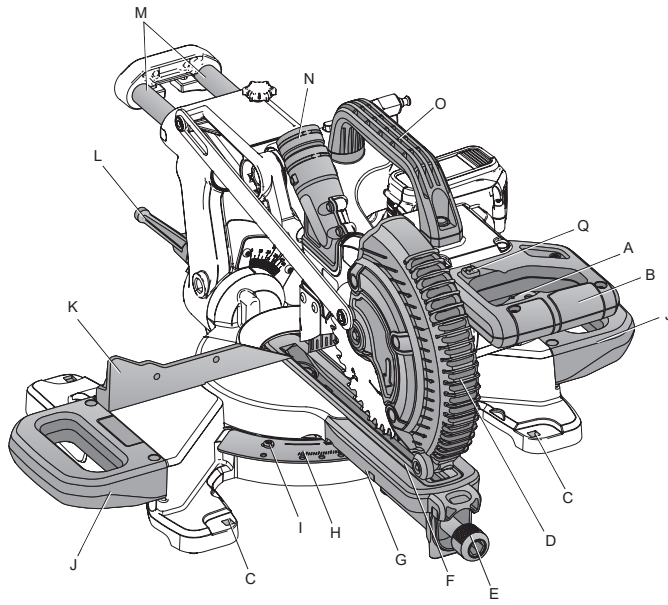

2. ábra

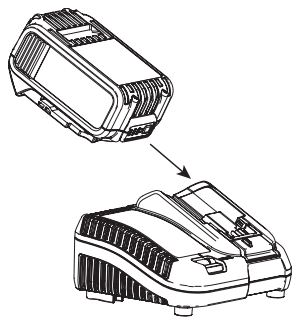

3. ábra

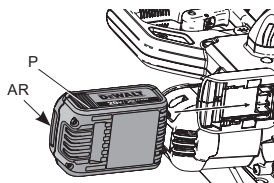

3A ábra

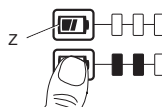

4. ábra

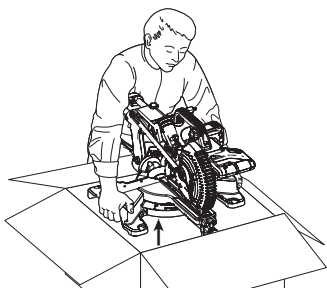

5. ábra

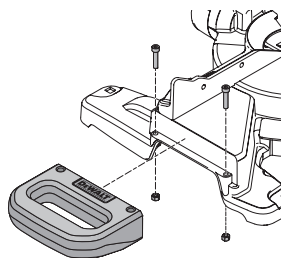

6A ábra

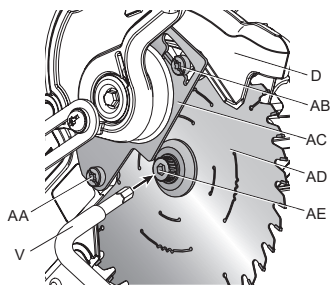

6B ábra

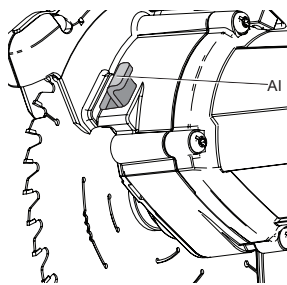



6C ábra

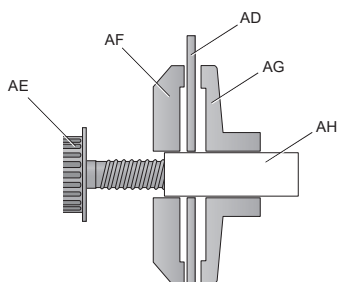

7A ábra

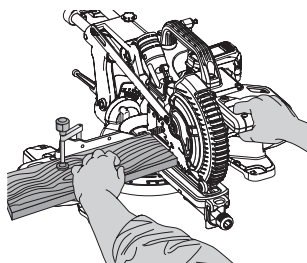

7B ábra

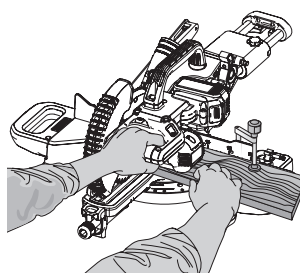

7C ábra

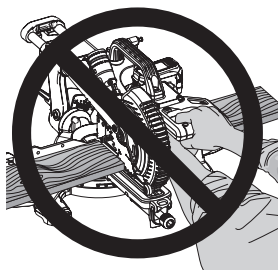

7D ábra

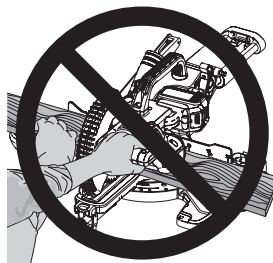

8. ábra

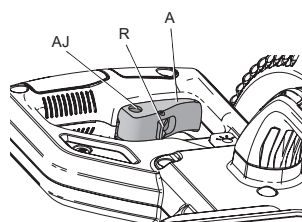

9. ábra

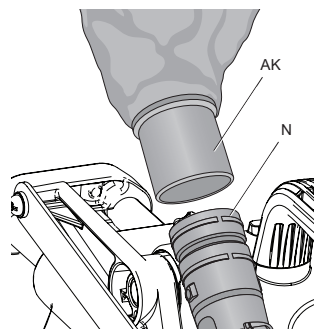

10. ábra

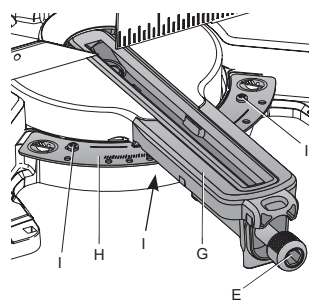

11. ábra

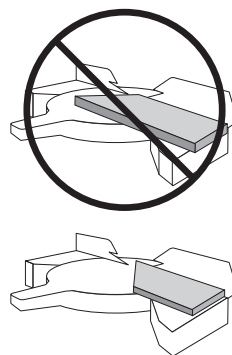

12A ábra

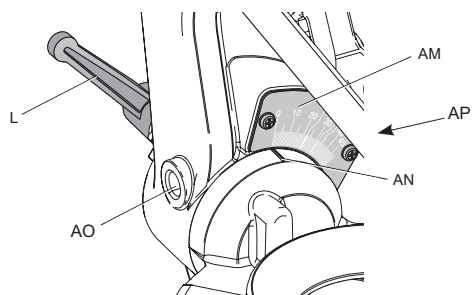

12B ábra

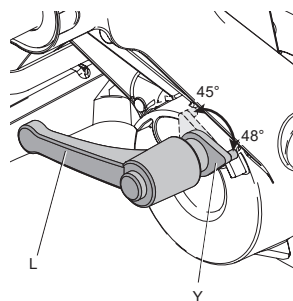

13. ábra

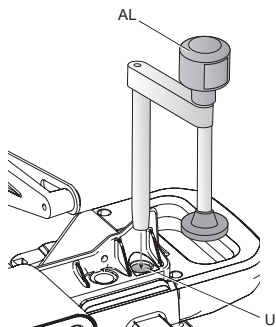

14. ábra

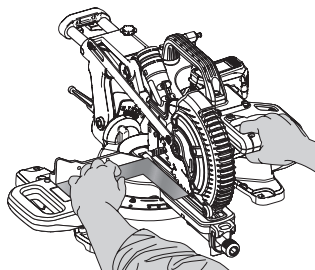

15. ábra

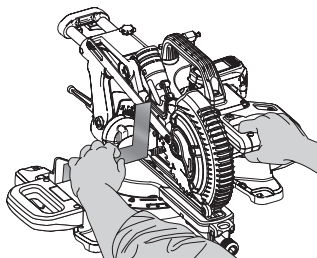

16. ábra

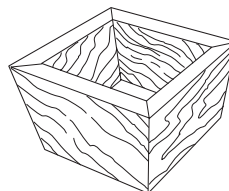

17. ábra

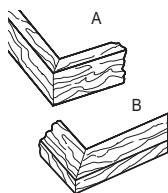

18. ábra

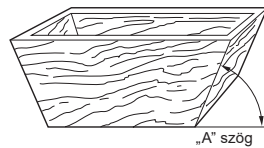

19. ábra

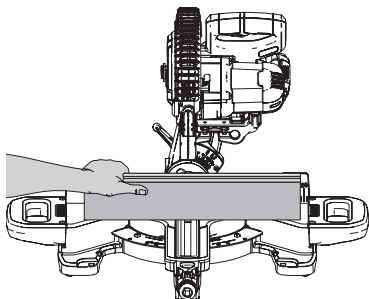

20. ábra

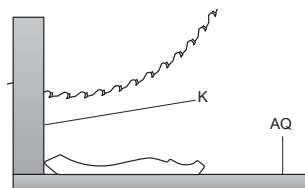

21. ábra

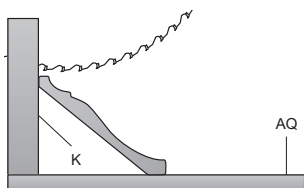

22. ábra

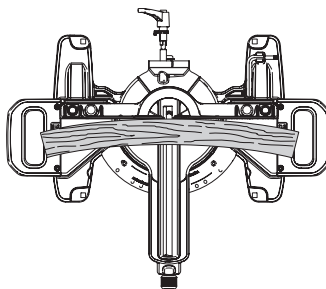

23. ábra

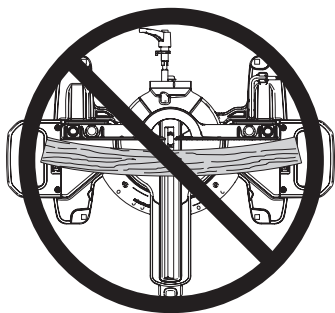

24. ábra

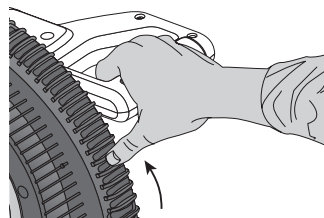

DCS365 TÍPUSÚ, VEZETÉK NÉLKÜLI, CSÚSZTATHATÓ MOTORRAL ELLÁTOTT KOMBINÁLT GÉRVÁGÓ FŰRÉSZ

Szívből gratulálunk!

Köszönjük, hogy DEWALT szerszámot választott. Sokévi tapasztalatunk, valamint az átgondolt termékfejlesztés és innováció teszi a DEWALT termékeket a professzionális felhasználók egyik legmegbízhatóbb partnerévé.

Műszaki adatok

| | | DCS365 | |
|--|-------------------|--------|--|
| Feszültség | V_{DC} | 18 | |
| Típus | | 1 | |
| Akkumulátor típusa | | Li-ion | |
| Fűrészárca átmérője | mm | 184 | |
| Fűrészárca furata | mm | 16 | |
| Fűrészárca vastagsága | mm | 1 | |
| Fűrészárca max. fordulatszáma | min^{-1} | 3750 | |
| Max. keresztvágó kapacitás 90°-nál | mm | 50 | |
| Max. gérvágó kapacitás 45° | mm | 35,3 | |
| Gérvágás (max. helyzetek) | bal | 45° | |
| | jobb | 45° | |
| Ferdeszög (max. helyzetek) | bal | 48° | |
| | jobb | 0° | |
| 0°-os gérszög | | | |
| Eredő szélesség legfeljebb 50 mm magasságnál | mm | 250 | |
| Eredő magasság legfeljebb 90 mm szélességnél | mm | 15 | |
| 45°-os gérszög, bal | | | |
| Eredő szélesség legfeljebb 50 mm magasságnál | mm | 176 | |
| Eredő magasság legfeljebb 90 mm szélességnél | mm | 8 | |
| 45°-os gérszög, jobb | | | |
| Eredő szélesség legfeljebb 50 mm magasságnál | mm | 176 | |
| Eredő magasság legfeljebb 90 mm szélességnél | mm | 8 | |
| 45°-os ferdeszög, bal | | | |
| Eredő szélesség legfeljebb 35 mm magasságnál | mm | 250 | |
| Automatikus fűrészárca fékidő | s | < 10 | |
| Súly akkumulátor nélkül | kg | 10,5 | |

Zaj és súlyozott effektív rezgésgyorsulás összértéke (a három tengely összege) az EN 62841-3-9 szabvány szerint:

| | | |
|--|-------|-----|
| L_{PA} (kibocsátott hangnyomásszint) | dB(A) | 88 |
| L_{WA} (hangteljesítményszint) | dB(A) | 93 |
| K (toleranciafaktor az adott hangszintnél) | dB(A) | 2,0 |

| | | |
|--|----------------|------|
| Súlyozott effektív rezgésgyorsulás kibocsátási érték $a_h =$ | m/s^2 | <2,5 |
| Toleranciafaktor K = | m/s^2 | 1,5 |

Az adatlapon megadott súlyozott effektív rezgésgyorsulási értéket az EN 62841-3-9 szabvány szerinti méréssel határoztuk meg, így az egyes szerszámok rezgésgyorsulási értékei összehasonlíthatók. Az érték felhasználható a súlyozott effektív rezgésgyorsulásnak való kitétszég mértékének előzetes becsléséhez is.



FIGYELMEZTETÉS: A megadott súlyozott effektív rezgésgyorsulási érték a szerszám főbb alkalmazásaira vonatkozik. Ha más alkalmazásokra, más tartozékokkal használják, vagy nincs megfelelően karbantartva, a súlyozott effektív rezgésgyorsulás a megadott értéktől eltérhet. Ilyen esetben a kezelő a munkavégzés teljes időtartama alatt jelentős mértékben megnövekedett súlyozott effektív rezgésgyorsulásnak lehet kitéve.

A súlyozott effektív rezgésgyorsulásnak való kitétszég mértékének becslésekor azokat az időtartamokat is figyelembe kell venni, amikor a szerszám ki van kapcsolva, vagy amikor működésben van, de éppen nem végeznek vele munkát. Ilyen esetben a munkavégzés teljes időtartamára számított kitétszég mértéke jelentősen csökkenhet.

További biztonsági intézkedéseket is kell hozni, amelyek védik a kezelőt a súlyozott effektív rezgésgyorsulás káros hatásától, például: a szerszám és tartozékainak karbantartása, a kezek melegen tartása, munkaritmus megszervezése.



| Akkusomag | DCB180 | DCB181 | DCB182 |
|--------------------|-------------|--------|--------|
| Akkumulátor típusa | Li-ion | Li-ion | Li-ion |
| Feszültség | V_{DC} 18 | 18 | 18 |
| Kapacitás | Ah 3,0 | 1,5 | 4,0 |
| Súly | kg 0,64 | 0,35 | 0,61 |

| Akkusomag | DCB183/B | DCB184/B | DCB185 |
|--------------------|--------------|-----------|--------|
| Akkumulátor típusa | Li-ion | Li-ion | Li-ion |
| Feszültség | V_{DC} 18 | 18 | 18 |
| Kapacitás | Ah 2,0 | 5,0 | 1,3 |
| Súly | kg 0,40/0,45 | 0,62/0,67 | 0,35 |

| Töltő | DCB105 |
|---------------------|----------------------------|
| Hálózati feszültség | V_{AC} 230 |
| Akkumulátor típusa | 10,8/14,4/18 Li-ion |
| Akkusomagok perc | 25 30 40 |
| hozzávetőleges | (1,3 Ah) (1,5 Ah) (2,0 Ah) |
| töltési ideje | 55 70 90 |
| | (3,0 Ah) (4,0 Ah) (5,0 Ah) |
| Súly | kg 0,49 |

| Töltő | DCB107 |
|---------------------|----------------------------|
| Hálózati feszültség | V_{AC} 230 |
| Akkumulátor típusa | 10,8/14,4/18 Li-ion |
| Akkusomagok perc | 60 70 90 |
| hozzávetőleges | (1,3 Ah) (1,5 Ah) (2,0 Ah) |
| töltési ideje | 140 185 240 |
| | (3,0 Ah) (4,0 Ah) (5,0 Ah) |
| Súly | kg 0,29 |

| Töltő | DCB112 |
|---------------------|----------------------------|
| Hálózati feszültség | V_{AC} 230 |
| Akkumulátor típusa | 10,8/14,4/18 Li-ion |
| Akkusomagok perc | 40 45 60 |
| hozzávetőleges | (1,3 Ah) (1,5 Ah) (2,0 Ah) |
| töltési ideje | 90 120 150 |
| | (3,0 Ah) (4,0 Ah) (5,0 Ah) |
| Súly | kg 0,36 |

| Töltő | DCB113 |
|---------------------|----------------------------|
| Hálózati feszültség | V_{AC} 230 |
| Akkumulátor típusa | 10,8/14,4/18 Li-ion |
| Akkusomagok perc | 30 35 50 |
| hozzávetőleges | (1,3 Ah) (1,5 Ah) (2,0 Ah) |
| töltési ideje | 70 100 120 |
| | (3,0 Ah) (4,0 Ah) (5,0 Ah) |
| Súly | kg 0,4 |

| Töltő | DCB115 |
|---------------------|----------------------------|
| Hálózati feszültség | V_{AC} 230 |
| Akkumulátor típusa | 10,8/14,4/18 Li-ion |
| Akkusomagok perc | 25 30 40 |
| hozzávetőleges | (1,3 Ah) (1,5 Ah) (2,0 Ah) |
| töltési ideje | 55 70 90 |
| | (3,0 Ah) (4,0 Ah) (5,0 Ah) |
| Súly | kg 0,5 |

| Biztosítékok: | | |
|------------------|---------------------|------------------------------|
| Európa | 230 V-os szerszámok | 10 amper, hálózati |
| E.K. és Írország | 230 V-os szerszámok | 3 amper, a csatlakozódugóban |

Definíciók: Biztonságtechnikai irányelvek

Az alábbi definíciók az egyes figyelmeztető szavakhoz társított veszély súlyosságára utalnak. Kérjük, olvassa el a kézikönyvet, és figyeljen ezekre a szimbólumokra.



VESZÉLY: Olyan közvetlen veszélyhelyzetet jelöl, amely **halálos vagy súlyos sérüléshez vezet.**



FIGYELMEZTETÉS: Olyan potenciális veszélyhelyzetet jelöl, amely **halálos vagy súlyos sérüléshez vezethet.**



VIGYÁZAT: Olyan potenciális veszélyhelyzetet jelöl, amely **könnyű vagy közepesen súlyos sérüléshez vezethet.**

MEGJEGYZÉS: Olyan, **személyi sérüléssel nem fenyegető** gyakorlatot jelöl, amely **anyagát kárt okozhat.**



Áramütés veszélyét jelzi.



Tűzveszélyt jelez.

CE megfeleléségi nyilatkozat GÉPEKRE VONATKOZÓ IRÁNYELV



DCS365 TÍPUSÚ, VEZETÉK NÉLKÜLI, CSÚSZTATHATÓ MOTORRAL ELLÁTOTT KOMBINÁLT GÉRVÁGÓ FÜRÉS

A DEWALT kijelenti, hogy a **Műszaki adatok** cím alatt ismertetett termékek megfelelnek



a következő irányelveknek és szabványoknak:
2006/42/EK, EN 62841-1:2015, EN 62841-3-
9:2014.

Ezek a termékek megfelelnek a 2004/108/
EK irányelvnek (2016.04.19-ig), a 2014/30/EU
irányelvnek (2016.04.20-tól), valamint
a 2011/65/EU irányelvnek is. Ha további
információra lenne szüksége, lépjen kapcsolatba
a DEWALT vállalattal a következőkben
megadott vagy a kézikönyv végén megtalálható
elérhetőségeken.

Az aláírás tulajdonosa a műszaki adatok
összeállításáért felelős személy; nyilatkozatát
a DEWALT vállalat nevében adja.



Markus Rompel
Műszaki igazgató
DEWALT, Richard-Klinger-Straße 11,
D-65510, Idstein, Németország
2015.10.30.



FIGYELMEZTETÉS: A sérülésveszély
csökkentése érdekében olvassa át
a kezelési kézikönyvet.

Általános biztonságtechnikai figyelmeztetések elektromos szerszámokhoz



FIGYELMEZTETÉS: Olvasson
el minden biztonságtechnikai
figyelmeztetést és útmutatást.
A biztonsági figyelmeztetések
és útmutatások be nem tartása
áramütést, tüzet és/vagy súlyos
sérülést okozhat.

ŐRIZZE MEG A FIGYELMEZTETÉSEKET ÉS A HASZNÁLATI ÚTMUTATÓT KÉSŐBBI FELHASZNÁLÁSRA

Az „elektromos szerszám” kifejezés
a figyelmeztetéseken az Ön által használt
hálózati (vezetékes) vagy akkumulátorral
üzemeltetett (vezeték nélküli) elektromos
szerszámot jelenti.

1) A MUNKATERÜLET BIZTONSÁGA

- Tartsa munkaterületét tisztán, és
világítsa ki jól.** A rendetlen vagy sötét
munkaterület növeli a balesetveszélyt.
- Ne használja az elektromos szerszámot
robbanásveszélyes légtérben, például
ahol gyúlékony folyadékok, gázok vagy
por vannak jelen.** Elektromos készülékek

használatakor szikra keletkezhet, amely
begyújthatja a port vagy gázokat.

- Az elektromos szerszám
használata közben a gyerekeket
és a bámészkodókat tartsa távol
a munkaterülettől.** Ha elterelik
a figyelmét, elveszítheti a szerszám feletti
uralmát.

2) ELEKTROMOS BIZTONSÁG

- Az elektromos szerszám dugasza
a hálózati csatlakozóaljzat
kialakításának megfelelő legyen.**
**Soha, semmilyen módon ne alakítsa
át a csatlakozódugót. Földelt
készülékekkel semmilyen adaptert
ne használjon.** Eredeti (nem átalakított)
csatlakozó és ahhoz illő konnektor
használata mellett kisebb az áramütés
veszélye.
- Ügyeljen arra, hogy teste ne
érintkezék földelt felületekkel,
például csővezetékkel, radiátorral,
tűzhellyel vagy hűtőszekrényrel.** Ha
a teste leföldelődik, nagyobb az áramütés
veszélye.
- Esőtől és egyéb nedvességtől óvja az
elektromos szerszámokat.** Ha víz kerül
az elektromos szerszám belsejébe, nő az
áramütés veszélye.
- Gondosan bányon a tápkábelrel.** **Soha
ne a kábelnél fogva vigye a gépet, és
kérjük, ne a kábelnél fogva húzza ki
a csatlakozódugót a konnektorból.**
**Tartsa távol a kábelt éles széléktől,
mozgó alkatrészekről, védje olajtól és
hőtől.** Sérült vagy összetekeredett hálózati
kábel használata mellett nagyobb az
áramütés veszélye.
- Ha a szabadban használja az
elektromos szerszámot, kültéri
használatra alkalmas hosszabbító
kábelt vegyen igénybe.** Kültéri
használatra alkalmas hosszabbító kábel
használata mellett kisebb az áramütés
veszélye.
- Ha az elektromos szerszám nedves
helyen való használata elkerülhetetlen,
az elektromos biztonság növelhető
egy hibaáramvédő kapcsoló (RCD)
előkapcsolásán keresztül.** Hibaáramvédő
kapcsoló használata mellett kisebb az
áramütés veszélye.

3) SZEMÉLY VÉDELEM

- Ne veszítse el éberségét, figyeljen
a munkájára és használja a józan
eszét, amikor elektromos szerszámmal
dolgozik. Ne dolgozzon a szerszámmal,**

ha fáradt, ha gyógyszer, alkohol hatása vagy gyógykezelés alatt áll.

Elektromos szerszám használata közben egy pillanatnyi figyelmetlenség is súlyos személyi sérülést okozhat.

- b) **Használjon személyi védőfelszerelést. Mindig viseljen védőszemüveget.**
A védőfelszerelések, például porvédő maszk, csúszásmentes cipő, védősisak vagy hallásvédő csökkentik a személyi sérülés veszélyét.
- c) **Akadályozza meg a szerszám véletlen beindulását. Ellenőrizze, hogy az üzemi kapcsoló kikapcsolt állásban van-e, mielőtt a hálózatra és/vagy akkumulátorra kapcsolja, a kezébe veszi vagy magával viszi.** Ha az elektromos szerszám hordozása közben az ujját a kapcsolón tartja, vagy bekapcsolt szerszámot helyez áram alá, balesetet okozhat.
- d) **Mielőtt bekapcsolja az elektromos szerszámot, vegye le róla a szerelőkulcsot.** Forgó alkatrészen felejtett kulcs a szerszám beindulásakor személyi sérülést okozhat.
- e) **Ne nyúljon ki túl messzire. Kerülje a rendellenes testtartást, és egyensúlyát soha ne veszítse el munkavégzés közben.** Így jobban irányíthatja a szerszámot, még váratlan helyzetekben is.
- f) **Megfelelő öltözetet viseljen. Ne hordjon ékszert vagy laza ruházatot munkavégzés közben. Haját, ruházatát és kesztyűjét tartsa távol a mozgó alkatrészekről.** A laza öltözet, ékszerek vagy hosszú haj beakadhatnak a mozgó részekbe.
- g) **Ha a szerszámon megtalálható a porszívási lehetőség, vagy a porzsák, úgy ügyeljen arra, hogy megfelelően csatlakoztassa és használja ezeket munka közben.** Porszívó berendezés használatával nagymértékben csökkenthetők a por okozta veszélyek.
- h) **Ne engedje, hogy a szerszámok gyakori használata során szerzett tapasztalatai túlzott biztonságérzetet keltsenek Önben, és amiatt elhanyagolja a biztonsági alapelveket.** Gondatlan cselekvés már a másodperc törtrésze alatt is súlyos sérülést okozhat.

4) AZ ELEKTROMOS SZERSZÁM HASZNÁLATA ÉS GONDOZÁSA

- a) **Ne erőltesse az elektromos szerszámot. A munkafeladatnak megfelelő elektromos szerszámot használja.**
A megfelelő szerszámmal jobban és biztonságosabban elvégezheti a munkát, ha a teljesítmény kategóriájának megfelelően használja.
- b) **Ne használja a szerszámot, ha a kapcsoló nem működőképes.** Bármely elektromos szerszám használata, amely nem irányítható megfelelően az üzemi kapcsolóval, nagyon veszélyes, ezért azonnal meg kell javíttatni a kapcsolót, ha sérült vagy nem működőképes.
- c) **Kapcsolja le a szerszámot az elektromos hálózatról és/vagy az akkumulátorról, mielőtt beállítást végez, tartozékot cserél rajta vagy eltávolja.** Ezekkel a megelőző biztonságtechnikai intézkedésekkel csökkenti a szerszám véletlen beindulásának veszélyét.
- d) **Ha nem használja a szerszámot, száraz, gyermekek elől gondosan elzárt helyen tartsa, és ne engedje, hogy olyan személyek használják, akik a szerszámot vagy ezeket az útmutatásokat nem ismerik.** A szerszám használata nem képzett felhasználók kezében veszélyes lehet.
- e) **Tartsa karban az elektromos szerszámokat. Vizsgálja meg, hogy a mozgó részek megfelelően működnek-e, nincsenek-e akadályoztatva. Ellenőrizze a részegységeket, olajozásukat, esetleg előforduló töréseit, a kézvédő vagy a kapcsoló sérüléseit és minden olyan rendellenességet, ami befolyásolhatja a szerszám használatát. Ha a szerszám sérült, használat előtt javíttassa meg.** A nem megfelelően karbantartott elektromos szerszámok számos balesetet okoznak.
- f) **Tartsa élesen és tisztán a vágószerszámokat.** A megfelelően karbantartott éles vágószerszám beszorulásának kisebb a valószínűsége, és könnyebben irányítható.
- g) **Az elektromos szerszámot, tartozékokat és szerszámszárakat stb. a használati útmutatónak megfelelően használja, a munkakörülmények és az elvégzendő feladat figyelembe vételével.** A szerszám rendeltetésétől eltérő célú használata veszélyhelyzetet teremthet.

- h) **A fogantyúkat és a markolási felületeket tartsa szárazon és tisztán, olajtól és zsírtól mentesen.** Váratlan helyzetekben nem kezelhető és irányítható biztonságosan a szerszám, ha a fogantyúja vagy egyéb markolási felülete csúszós.

5) AKKUMULÁTOROS SZERSZÁMOK HASZNÁLATA ÉS GONDOZÁSA

- a) **Csak a gyártó által előírt töltővel töltsé az akkumulátort.** Az a töltő, amely alkalmas egy bizonyos típusú akkumulátor töltésére, másik típusú akkumulátornál tűzveszélyt okozhat.
- b) **Az elektromos szerszámot csak a kifejezetten hozzá készült akkucsomaggal működtesse.** Másfajta akkucsomag használata sérülést vagy tüzet okozhat.
- c) **Amikor nem használja, tartsa távol az akkucsomagot minden fémes tárgytól, például tűzőkapcsoktól, érméktől, kulcsoktól, szegektől, csavaroktól és minden más apró fémtárgytól, amely az érintkezőket rövidre zárhatná.** Az akkumulátor pólusainak rövidzárlata égési sérülést vagy tüzet okozhat.
- d) **Kedvezőtlen körülmények között előfordulhat, hogy az akkumulátorból elektrolit ömlik ki. Kerülje a vele való érintkezést. Ha véletlenül érintkezésbe került a folyadékkal, öblítse le vízzel. Ha a szemébe folyadék került, ezenkívül forduljon orvoshoz is.** Az akkumulátorból kiömlő folyadék irritációt vagy égési sérülést okozhat.
- e) **Sérült vagy átalakított akkucsomagot vagy szerszámot ne használjon.** A sérült vagy átalakított akkumulátorok kiszámíthatatlanul viselkedhetnek, tüzet, robbanást vagy személyi sérülést okozhatnak.
- f) **Tűztől és szélsőséges hőmérséklettől óvja az akkucsomagot.** Tűznek vagy 130 °C-nál magasabb hőmérsékletnek való kitettség robbanásveszélyes.
- g) **A töltésre vonatkozó összes útmutatást tartsa be, és ne töltsé az akkucsomagot az útmutatóban megadott hőmérsékleti tartományon kívüli hőmérséklet mellett.** Helytelen módon vagy a megadott hőmérsékleti tartományon kívüli hőmérséklet mellett végzett töltés növeli a tűzveszélyt.

6) SZERVIZ

- a) **Javítást csak szakképzett személy végezhet, és csak eredeti gyári alkatrészeket szabad felhasználni.**

Ezzel biztosítja az elektromos szerszám folyamatosan biztonságos működését.

- b) **Sérült akkucsomagot soha ne szervizeljen.** Az akkucsomagok szervizelését csak a gyártó vagy egy megbízott szervíz végezheti.

Biztonsági útmutatások gérfűrészekhez

- a) **A gérfűrészek fa vagy fához hasonló termékek fűrészeléséhez készültek, nem használhatók keményfém-szemcsés vágókorongokkal vas (rácsok, rudak, szegecsek stb.) vágásához.** A keletkező portól a mozgó alkatrészek (pl. az alsó védőburkolat) könnyen elakadhatnak. Vágókorongos vágásnál megéghet az alsó védőburkolat, a réslap és más műanyag alkatrészek.
- b) **Amikor csak lehetséges, leszorítókkal támassza meg a munkadarabot. Ha kézzel támasztja meg a munkadarabot, kezét a fűrésztárcsától mindig legalább 100 mm-re tartsa. Ezzel a fűrésszel ne vágjon akkora munkadarabot, amely túl kicsi ahhoz, hogy biztonságosan leszorítsa vagy a kezével tartsa. Ha a keze túl közel van a fűrésztárcsához, nagyobb a fűrésztárcsa megérintése miatti sérülés veszélye.**
- c) **A munkadarab ne mozdulhasson el, legyen leszorítva, vagy nyomja a vezetőhöz és az asztalhoz. Semmiképpen ne tolja a munkadarabot a fűrésztárcsához, és ne vágjon „szabad kézzel”.** A rögzítetlen vagy mozgó munkadarab nagy sebességgel elrepülhet és sérülést okozhat.
- d) **Nyomja át a fűrészt a munkadarabon. Ne húzza a fűrészt a munkadarabon keresztül. Vágáshoz emelje fel a fűrészfeket, húzza ki a munkadarab fölé vágás nélkül, indítsa be a motort, nyomja le a fűrészfeket, és nyomja át a fűrészt a munkadarabon. Ha a fűrészt húzva végzi a vágást, a fűrésztárcsa felmászhat a munkadarab tetejére, és a fűrésztárcsa-szerelvényt nagy erővel a kezelő irányába lökheti.**
- e) **Kezét soha ne tegye keresztbe a kívánt vágási vonal felett, sem a fűrésztárcsa előtt, sem mögötte.** Nagyon veszélyes, ha a munkadarabot keresztbe tett kézzel támasztja (azaz: bal kézzel tartja a fűrésztárcsa jobb oldalához vagy fordítva).
- f) **Egyik kezével sem érjen a vezető mögött 100 mm-nél közelebb**



- a fűrész tárcsa egyik oldalához sem a f hulladékdarabok eltávolítása végett vagy más okból, amíg a fűrész tárcsa forog.** Előfordulhat, hogy nem pontosan látszik, mennyire van közel a keze a forgó fűrész tárcsához, és súlyosan megsérülhet.
- g) **Vágás előtt vizsgálja át a munkadarabot. Ha a munkadarab meghajlott vagy megvetemedett, a külső, hajlott felé irányítsa a vezető felé. Mindig bizonyosodjon meg arról, hogy nincs hézag a munkadarab, a vezető és az asztal között a vágási vonal mentén.** Vágás közben a meghajlott vagy megvetemedett munkadarab megcsavarodhat vagy elcsúszhat, és a forgó fűrész tárcsa elakadását okozhatja. A munkadarabban nem lehetnek szegek vagy más idegen tárgyak.
- h) **Akkor fűrészeljen, amikor az asztalon már nincsenek más szerszámok, fadarabok stb., csak a munkadarab.** Az apró törmeléket, fadarabkákat vagy más tárgyakat a forgó fűrész tárcsa nagy sebességgel elrepítheti.
- i) **Egyszerre csak egy munkadarabot vágjon.** Az egymás tetejére rakott munkadarabokat nem lehet megfelelően leszorítani vagy megtámasztani, és vágás közben a fűrész tárcsa elakadását vagy elcsúszását okozhatják.
- j) **Használat előtt győződjön meg arról, hogy a gérfűrész teljesen, szilárd munkafelületre telepítették.** Egyenletes és szilárd munkafelületen kevésbé áll fenn annak veszélye, hogy a gérfűrész instabillá váljon.
- k) **Tervezze meg a munkáját. A gérszög vagy ferdeszög változtatása után minden alkalommal bizonyosodjon meg arról, hogy az állítható vezető a munkadarab megtámasztásához helyesen van beállítva, és nem fog a fűrész tárcsa vagy a védő szerkezet útjában állni.** A szerszám bekapcsolása és a munkadarab asztalra helyezése nélkül, a fűrész tárcsával egy szimulált teljes vágást végezve győződjön meg arról, hogy nem kerül semmi a vágás útjába, és nem áll fenn a vezető elvágásának veszélye.
- l) **Gondoskodjon a munkadarab megfelelő alátámasztásáról olyan eszközzel, amely szélesebb az asztal lapnál, pl. asztaltoldattal, fűrész bakkal stb.** A gérfűrész asztalánál hosszabb vagy szélesebb munkadarabok felborulhatnak, ha nincsenek biztonságosan megtámasztva. Ha a levágott darabok vagy a munkadarab felborul, a forgó fűrész tárcsa elrepítheti, vagy felemelkedhet az alsó védőburkolat.
- m) **Ne bizza a munkadarab megtámasztását asztaltoldattal vagy további támasztóelem helyett más személyre.** Instabil megtámasztástól vágás közben elakadhat a fűrész tárcsa vagy elmozdulhat a munkadarab, Önt és segítőjét a forgó fűrész tárcsához húzhatja.
- n) **A levágott darabot semmiképpen nem szabad a forgó fűrész tárcsához szorítani vagy hozzányomni.** Ha szűk a hely, pl. hosszútűző használata esetén, a levágott darabot a fűrész tárcsa beékelheti és nagy erővel elrepítheti.
- o) **Mindig használjon a kerek tárgyak (pl. rudak vagy csövek) kellő megtámasztására szolgáló leszorítót vagy rögzítőszerkezetet.** A rudak hajlamosak vágás közben elfordulni, amitől a fűrész tárcsa „haraphat”, és a munkadarabot az Ön kezével együtt a fűrész tárcsához húzhatja.
- p) **Csak akkor érintse a fűrész tárcsát a munkadarabhoz, amikor már felvette a teljes fordulatszámot.** Ilyenkor kisebb a munkadarab elrepítésének veszélye.
- q) **Ha a munkadarab vagy a fűrész tárcsa elakad, kapcsolja ki a gérfűrész. Várja meg a mozgó részek leállítását, majd húzza ki a dugaszt a konnektorból, és/vagy vegye ki gépből az akkucsomagot. Ezután szabadítsa ki a beszorult anyagot.** Ha a beszorult anyag eltávolítása nélkül folytatja a fűrész elvezést, elvesztheti a gép feletti uralmát, és károsodhat a gérfűrész.
- r) **A vágás befejezése után engedje el a kapcsolót, tartsa a fűrész fejet lefelé, várja meg a fűrész tárcsa leállítását, majd távolítsa el a levágott darabot.** A szabadon futó fűrész tárcsa megérintése veszélyes.
- s) **Erősen tartsa a fűrész markolatát, amikor nem teljes vágást végez, vagy amikor elengedi a kapcsolót, amíg a fűrész fej nincs teljesen az alsó helyzetében.** A fűrész fékezése a fűrész fejet hirtelen lefelé ránthatja, ami sérülésveszélyes.

További biztonsági előírások gérfűrészekhez



FIGYELMEZTETÉS: Ne tegye bele az akkumulátort a szerszámba, amíg az összes útmutatást el nem olvasta és el nem sajátította.



- **NE MŰKÖDTESSÉ EZT A GÉPET**, amíg nincs az útmutatásoknak megfelelően teljesen összeszerelve és üzembe helyezve. Helytelenül összeszerelt gép súlyos sérülést okozhat.
- **KÉRJEN TANÁCSOT** főnökétől, oktatójától vagy más képzett személytől, ha nem teljesen ismeri ennek a gépnek a kezelését. A tudás biztonságot ad.
- **ELLENŐRIZZE**, hogy a fűrész tárcsa a helyes irányban forog-e. A fűrészfogaknak a fűrészben megjelölt forgásirányba kell mutatniuk.
- **HÚZZON SZOROSRA MINDEN LESZORÍTÓ FOGANTYÚT**, gombot és kart, mielőtt a gépet használni kezdi. Ha lazák a leszorítók, a munkadarab részeit a fűrész nagy sebességgel elrepítheti.
- **BIZONYOSODJON MEG** arról, hogy a fűrész tárcsa és leszorító tiszták, a leszorítók rovátkolt oldalai a fűrész tárcsával szemben helyezkednek el, és a tengelycsavar biztonságosan meg van húzva. Laza vagy nem megfelelő fűrész tárcsa leszorító a fűrész károsodásához és személyi sérüléshez vezethet.
- **KIZÁRÓLAG A MEGADOTT FESZÜLTSEGRŐL MŰKÖDTESSÉ** a fűrész. Ellenkező esetben a szerszám túlmelegedhet, károsodhat, és személyi sérülés következhet be.
- **NE ÉKELJE KI SEMMIVEL A VENTILÁTORT** a motortengely forgásának akadályozásához. Ez a szerszám károsodásához és személyi sérüléshez vezethet.
- **SOHA NE VÁGJON FÉMET** vagy kőzetet. Ellenkező esetben a karbid hegyek a fűrész tárcsáról leválva nagy sebességgel elrepülve, súlyos sérülést okozhatnak.
- **SOHANEHAGYJA EGYSIK TESTRÉSZÉT SEM A FÜRÉSZTÁRCSA ÚTJÁBAN.** Ellenkező esetben személyi sérülést szenved.
- **SOHA NE VIGYEN FEL KENŐANYAGOT A FORGÓ FÜRÉSZTÁRCSÁRA.** Kenőanyag felvitele közben a fűrész tárcsához érhet, és súlyos sérülést szenvedhet.
- **NE** tegye egyik kezét sem a fűrész tárcsa közelébe, amikor a fűrész rá van dugaszolva az áramforrásra. A fűrész tárcsa nem szándékos mozgásba hozása súlyos sérülést okozhat.
- **SOHANEYŰLJON A FÜRÉSZTÁRCSA KÖRÉ VAGY MÖGÉ.** A fűrész tárcsa súlyos személyi sérülést okozhat.
- **NE NYÚLJON A FÜRÉSZ ALÁ**, amíg nincs kikapcsolva és áramtalanítva. A fűrész tárcsa érintése személyi sérülést okozhat.
- **STABIL FELÜLETRE RÖGZÍTSE A GÉPET.** A rázkódástól a gép csúszhat, elmozdulhat vagy felborulhat, súlyos sérülést okozva.
- **CSAK OLYAN KERESZTVÁGÓ FÜRÉSZTÁRCSÁKAT HASZNÁLJON**, amelyeket gérfűrészekhez ajánlanak. A legjobb eredmények érdekében ne használjon 7 foknál nagyobb fogdőlésű karbidhegyű fűrész tárcsákat. Ne használjon olyan fűrész tárcsákat, amelyeken nagy a fűrészfogak közötti mélyedés. Ezek elgörbülhetnek és hozzáérhetnek a védőburkolathoz, ami a gép károsodásához és/vagy súlyos sérüléshez vezethet.
- **CSAK MEGFELELŐ MÉRETŰ ÉS TÍPUSÚ FÜRÉSZTÁRCSÁKAT HASZNÁLJON**, amelyek ehhez a szerszámhoz (az EN847-1 szabvány szerint) ki vannak jelölve, hogy elkerülje a gép károsodását és/vagy a súlyos sérülést.
- **VIZSGÁLJA ÁT A FÜRÉSZTÁRCSÁT, NINCSENEK-E RAJTA REPEDÉSEK** vagy más sérülések, mielőtt használni kezdené. A repedt vagy sérült fűrész tárcsa leválhat, a darabok nagy sebességgel elrepülhetnek, súlyos sérülést okozhatnak. A repedt vagy sérült fűrész tárcsát azonnal cserélje ki. Tartsa be a fűrész tárcsán megadott maximális fordulatszámot.
- **TISZTÍTSA MEG A FÜRÉSZTÁRCSÁT ÉS LESZORÍTÓIT** a fűrész használat előtt. A fűrész tárcsa és leszorítóinak megtisztítása lehetővé teszi annak ellenőrzését, hogy nincs-e rajtuk sérülés. A repedt vagy sérült fűrész tárcsa vagy leszorító leválhat, a darabok nagy sebességgel elrepülhetnek és súlyos sérülést okozhatnak.
- **MEGVETEMEDETT FÜRÉSZTÁRCSÁKAT NE HASZNÁLJON.** Ellenőrizze, hogy a fűrész tárcsa megfelelően forog-e és nem rázkódik-e. Rázkódó fűrész tárcsa károsíthatja a gépet, és/vagy súlyos sérülést okozhat.
- **NE** használjon kenőanyagot vagy tisztítószert (különösen spray-t vagy aeroszolt) a műanyag védőburkolat közelében. A védőburkolat polikarbonát anyagát bizonyos vegyszerek megtámadhatják.

- **A VÉDŐBURKOLATOT A HELYÉN TARTSA,** és működőképes állapotban legyen.
- **MINDIG HASZNÁLJA A RÉSLAPOT, ÉS CSERÉLJE KI, HA SÉRÜLT.** A fűrész alatt felgyülemllett apró törmelék vágás közben akadályozhatja a fűrész tárcsát, és a munkadarab instabilitását okozhatja.
- **CSAK OLYAN FÜRÉSTÁRCSA LESZORÍTÓKAT HASZNÁLJON, AMELYEK EHHEZ A SZERSZÁMHOZ ELŐ VANNAK ÍRVA,** hogy elkerülje a gép károsodását és/vagy a súlyos sérülést.
- **TISZTÍTSA MEG A MOTOR SZELLŐZŐNYÍLÁSAIT** a törmeléktől és a fűrészportól. Ha eltömődnek a szellőzőnyílások, a motor túlmelegedhet, a gép károsodhat, és rövidzárlat is keletkezhet, amely súlyos sérülést okozhat.
- **SOHA NE RETESZELJE A KAPCSOLÓT „ON” (BE) ÁLLÁSBAN.** Az súlyos személyi sérülést okozhat.
- **SOHA NE ÁLLJON RÁ A SZERSZÁMRA.** Ha a szerszám megbillen, vagy Ön véletlenül hozzáér a fűrész tárcsához, súlyos sérülést szenvedhet.



FIGYELMEZTETÉS: Műanyagok, nedves felületű fa és más anyagok vágásánál előfordulhat, hogy az anyag megolvadt részecskéi lerakódnak a fűrész tárcsa élén és felületén, és ezáltal nagyobb annak a kockázata, hogy a tárcsa fűrészelés közben túlmelegszik vagy megszorul.



FIGYELMEZTETÉS: Mindig viseljen személyi hallásvédőt. Bizonyos feltételek mellett és bizonyos ideig tartó használat után a termék működésével járó zaj halláskárosodás kialakulását segítheti elő. Legyen tisztában azzal, hogy a zajnak való kitétség mértékét a következő tényezők befolyásolják:

- csökkentett zajkibocsátásra tervezett fűrész tárcsát használjon;
- jól megélezett fűrész tárcsával dolgozzon;
- specifikus, csökkentett zajkibocsátásra tervezett fűrész tárcsával fűrészeljen.



FIGYELMEZTETÉS: MINDIG viseljen védőszemüveget. A mindennapi életben viselt szemüveg NEM védőszemüveg. Hordjon arcvédő maszkot vagy porvédő álarcot, amikor

olyan munkát végez, amely por keletkezésével jár.



FIGYELMEZTETÉS: A szerszám használatakor por keletkezhet, amely súlyos és maradandó légzőszervi és más egészségi ártalmat okozhat.



FIGYELMEZTETÉS: A csiszolás, fűrészelés, köszörülés, fűrés és más építési munkák közben keletkező por tartalmazhat olyan vegyi anyagokat, amelyek rákkeltő, születési rendellenességet vagy más örökletes ártalmat okozó tulajdonságairól ismertek. Néhány példa ezekre a vegyi anyagokra:

- ólom alapú festék ólomtartalma;
- téglákban, cementben és más falazó anyagokban lévő kristályos szilícium-dioxid, valamint
- vegyileg kezelt faanyagban lévő arzén és króm.

A kitétséggel járó kockázat az ilyen munkavégzés gyakoriságától függően változik. Jól szellőztetett helyen dolgozzon, használjon jóváhagyott biztonsági felszerelést (pl. mikroszkopikus részecskék kiszűrésére készült porvédő maszkot), hogy kevésbé legyen kitéve az említett vegyi anyagoktól származó ártalmaknak.

- **Ne érintkezzen túl hosszú ideig a csiszolás, fűrészelés, köszörülés, és más építési munkák során keletkező porral.** Viseljen védőöltözetet és mossa le szappanos vízzel az érintett (bőr) felületeket. A szájába, orrába, szemébe vagy a bőrre jutó por elősegítheti az ártalmas anyagok felszívódását.



FIGYELMEZTETÉS: A szerszám használatakor por keletkezhet, amely súlyos és maradandó légzőszervi és más egészségi ártalmat okozhat. Mindig használjon a porártalom elleni védelemre alkalmas légzésvédőt.

Maradványkockázatok

A következő kockázatok minden fűrész használatával együtt járnak:

- forgó alkatrészek megérintése miatti sérülések kockázata.

Bizonyos maradványkockázatok a vonatkozó biztonsági előírások betartása és védőeszközök

használatára ellenére sem kerülhetők el. Ezek a következők:

- halláskárosodás;
- a forgó fűrészláncra fedetlen részeinek megérintése miatti balesetveszély;
- a fűrészláncra cseréljekor fennálló sérülésveszély;
- az ujjak becsípődésének veszélye a védőelemek kinyitásakor;
- a fűrészpor belégzése miatti egészségi veszély, különös tekintettel a tölgy, bükk és MDF anyagok vágásánál.

A következő tényezők növelik a légúti problémák kialakulásának veszélyét:

- faanyag fűrészélése poreszívó csatlakoztatása nélkül;
- elégtelen poreszívás meg nem tisztított szűrők miatt.

A szerszámon lévő jelölések

A szerszámon a következő piktogramok láthatók:



Használat előtt olvassa el a kezelési útmutatót.



Viseljen hallásvédőt.



Viseljen védőszemüveget.



Tartsa kezét a fűrészláncától távol.



Ne nézzen a munkalámpába.

DÁTUMKÓD HELYE (1. ÁBRA)

A gyártás évét is tartalmazó dátumkód (X) a szerszám burkolatába van nyomva.

Példa:

2015 XX XX
Gyártás éve

Fontos biztonsági útmutatások minden akkumulátortöltőhöz

ŐRIZZE MEG EZT AZ ÚTMUTATÓT: Ez a kézikönyv a kompatibilis töltőkre vonatkozó

fontos biztonsági és kezelési útmutatásokat tartalmaz (lásd a **Műszaki adatok** cím alatt).

- A töltő használata előtt olvasson el a töltőn, az akkumulátoron és magán a terméken megtalálható minden útmutatást és biztonsági figyelmeztetést.



FIGYELMEZTETÉS: Áramütés veszélye. Ne engedje, hogy folyadék kerüljön a töltő belsejébe. Az áramütést okozhat.



FIGYELMEZTETÉS: Hibaáram-védelemmel ellátott (legfeljebb 30 mA-es) áramforrás használatát javasoljuk.



VIGYÁZAT: Égési sérülés veszélye. A sérülésveszély csökkentése végett csak DEWALT akkumulátorokat töltsön a készülékkel. Más típusú akkumulátor szétrobbanhat, személyi sérülést és anyagi kárt okozva.



VIGYÁZAT: Ügyeljen a gyermekekre, hogy ne játszhassanak a szerszámmal.

MEGJEGYZÉS: Bizonyos körülmények között előfordulhat, hogy az elektromos hálózatra kapcsolt töltő belsejébe került idegen anyag rövidre zárja a töltő érintkezőit. A töltő üregeitől távol kell tartani az áramot jól vezető idegen anyagokat, például (a teljesség igénye nélkül) acélforgácsot, alufóliát és egyéb lerakódott fémrészeket. Mindig húzza ki a töltő dugaszát a konnektorból, amikor nincs benne akkumulátor. Tisztítás előtt húzza ki a töltő dugaszát a konnektorból.

- A leghosszabb élettartam és a legjobb működés érdekében az akkucsomagot akkor töltsen, amikor a környező levegő hőmérséklete 18 °C és 24 °C között van. NE töltsen az akkucsomagot +4 °C alatti vagy +40 °C feletti hőmérséklet mellett. Ez fontos, és megelőzhető vele az akkucsomag súlyos károsodása.
- **NE próbálja az akkucsomagot olyan töltővel tölteni, amely ebben a kézikönyvben nem szerepel.** A töltőt és az akkucsomagot kimondottan egymáshoz terveztük.
- Ezeket a töltőket kizárólag DEWALT akkumulátorokhoz készítettük. Minden más célú felhasználásuk tüzet vagy akár halálos áramütést okozhat.

- **Esőtől és hótól óvja a töltőt.**
- **Ne a kábelénél, hanem a dugaszánál fogva húzza ki a konnektorból.** Így kisebb lesz a kábel és a dugasz sérülésének veszélye.
- **Úgy helyezze el a kábelt, hogy ne léphessenek rá, ne botolhassanak meg benne, ne sérülhessen és ne feszüljön.**
- **Csak akkor használjon hosszabbító kábelt, ha feltétlenül szükséges.** Nem megfelelő hosszabbító kábel használata tüzet vagy akár halálos áramütést is okozhat.
- **Ne helyezzen a töltő tetejére semmilyen tárgyat, és ne helyezze a töltőt puha felületre, mert eltorlaszolódhatnak a szellőzőnyílások, és a készülék belseje túlmelegedhet.** Hőt kibocsátó tárgyaktól távolra helyezze a töltőt. A töltő a készülékház tetején és alján lévő szellőzőnyílásokon át szellőzik.
- **Ne használja a töltőt sérült kábellel vagy csatlakozódugasszal—ezeket azonnal cseréltesse ki.**
- **Ne használja a töltőt, ha azt erős ütés érte, leesett vagy más módon megsérült.** Ilyen esetben juttassa el egy megbízott márkaszervizbe.
- **Amikor a töltő javítást vagy karbantartást igényel, ne bontsa szét, hanem juttassa el egyik megbízott szervizbe.** A helytelen összeszerelés akár halálos áramütést vagy tüzet okozhat.
- **Ha a hálózati kábel sérült, a veszély megelőzése végett azonnal ki kell cseréltetni a gyártóval, márkaszervizzel vagy hasonló szakképzettségű személlyel.**
- **Tisztítás előtt kapcsolja le a töltőt az elektromos hálózatról. Úgy kisebb lesz az áramütés veszélye.** Nem elég csak kivenni az akkumulátort a töltőből, mert attól még nem szűnik meg az áramütés veszélye.
- **SOHA ne próbáljon meg két töltőt egymáshoz csatlakoztatni.**
- **A töltőt a 230 V-os szabványos háztartási feszültségre terveztük. Ne is próbálja más feszültségen használni.** Ez nem vonatkozik a jármű akkumulátorok töltőire.

ŐRIZZE MEG EZEKET AZ ÚTMUTATÁSOKAT

Töltők

A DCB105, DCB107, DCB112, DCB113 és DCB115 töltővel a következő akkumulátorok tölthetők: 10,8 V-os, 14,4 V-os és 18 V-os Li-Ion XR (DCB140, DCB141, DCB142, DCB143,

DCB144, DCB145, DCB180, DCB181, DCB182, DCB183, DCB183B, DCB184, DCB184B és DCB185) akkucsomagok.

A DEWALT töltőket nem kell beállítani; úgy terveztük őket, hogy a lehető legegyszerűbben legyenek kezelhetők.

Töltési folyamat (2. ábra)

1. Az akkumulátor behelyezése előtt dugaszolja a töltőt egy megfelelő konnektorra.
2. Helyezze az akkumulátort (P) a töltőbe. A piros (töltésjelző) fény villogása mutatja, hogy a töltés megkezdődött.
3. A töltés befejezését a lámpa folyamatos piros fénye jelzi. Az akkumulátor teljesen fel van töltve, használhatja vagy a töltőben is hagyhatja.

TARTSA SZEM ELŐTT: A lítium-ion akkumulátorokat maximális teljesítményük és élettartamuk érdekében az első használat előtt teljesen töltsse fel.

Töltési folyamat

Az akkumulátor töltöttségi állapotát lásd az alábbi táblázatban.

| Töltéskijelzési módok: DCB105 | |
|---|---|
| | töltés — — — — — |
| | teljesen feltöltve ————— |
| | meleg/hideg késleltetés — • — • — • — • |
| | cserélje ki az akkumulátort • • • • • • • • |
| Töltéskijelzési módok: DCB107, DCB112, DCB113, DCB115 | |
| | töltés — — — — — |
| | teljesen feltöltve ————— |
| | meleg/hideg késleltetés* — — — — — ————— |

***DCB107, DCB112, DCB113, DCB115:** A piros fény tovább fog villogni, de közben egy sárga jelzőfény fog világítani. Amint az akkumulátor megfelelő hőmérsékletet ér el, a sárga fény kialszik, és a töltő folytatja a töltést.

Hibás akkumulátort a kompatibilis töltő(k) nem tölt(enek). Az akkumulátor hibáját a töltő úgy jelzi, hogy a töltéskijelző vagy nem világít, vagy pedig az akkumulátor vagy a töltő hibájára utaló villogási sémát jeleníti meg.

TARTSA SZEM ELŐTT: Ugyanez a töltő hibáját is jelentheti.

Ha a töltő hibát jelez, márkaszervizzel vizsgálta be a töltőt és az akkumulátort.

MELEG/HIDEG KÉSLELTETÉS

Ha a töltő azt érzékeli, hogy az akkumulátor túl meleg vagy túl hideg, automatikusan elindítja a meleg/hideg késleltetést, felfüggesztve a töltést mindaddig, amíg az akkumulátor megfelelő hőmérsékletet nem ér el. A töltő ezután automatikusan töltési üzemmódra kapcsol. Ez a funkció maximális élettartamot biztosít az akkumulátornak.

A hideg akkumulátor csak kb. fele olyan gyorsan töltődik fel, mint a meleg akkumulátor. Az akkumulátor a teljes töltési folyamat során a kezdeti lassúbb ütemben töltődik, és a töltés sebessége akkor sem áll vissza a maximumra, ha közben az akkumulátor felmelegszik.

CSAK LÍTIUM-ION AKKUMULÁTOROK

Az XR Li-ion szerszámok elektronikus védelmi rendszerrel vannak ellátva, amely megvédi az akkumulátort a túlterheléstől, túlmelegedéstől vagy túlzott lemerüléstől.

A szerszám automatikusan kikapcsol, ha az elektronikus védelmi rendszer működésbe lép. Ha ez történik, helyezze a lítium-ion akkumulátort a töltőre, és teljesen tölts fel.

Fontos biztonsági útmutatások minden akkucsomaghoz

Akkucsomag utánrendelése esetén a rendelésen tüntesse fel az akkucsomag katalógusszámát és feszültségét.

Az akkucsomagot nem teljesen feltöltött állapotban szállítjuk. Az akkucsomag és a töltő használata előtt olvassa el az alábbi biztonsági útmutatót. Ezután az ismertetett eljárás szerint végezze a töltést.

MINDEN ÚTMUTATÁST OLVASSON EL

- **Ne töltsen és ne is használja az akkumulátort tűz- és robbanásveszélyes légterben, például ahol gyúlékony folyadékok, gázok vagy por vannak jelen.** Amikor az akkumulátort a töltőbe helyezi vagy onnan kivesszi, a por vagy a gőzök meggyulladhatnak.
- **Soha ne próbálja erővel beilleszteni az akkucsomagot a töltőbe. Semmiképpen ne alakítsa át az akkucsomagot azért, hogy beilleszthesse egy vele nem kompatibilis töltőbe, mert az akkucsomag megrepedhet és súlyos személyi sérülést okozhat.**
- **Az akkucsomagokat csak DEWALT töltővel töltsen.**

- **NE fröccsentsen rájuk vizet, és ne merítse őket vízbe vagy más folyadékba.**
- **Ne tárolja és ne is használja a szerszámot vagy az akkucsomagot olyan helyen, ahol a hőmérséklet 0 °C alá süllyed vagy 40 °C fölé emelkedik (például szabadtéri pajtákban vagy fémépületekben nyáron).** A leghosszabb élettartamuk elérése végett száraz helyen a legelőnyösebb az akkucsomagokat tárolni.



FIGYELMEZTETÉS: Soha semmilyen okból ne próbálja szétbontani az akkucsomagot. Ha az akkucsomag háza megrepedt vagy más módon megsérült, ne tegye be a töltőbe. Ne nyomja össze, ne ejtse le, ne sértse fel az akkucsomagot. Ne használjon olyan akkucsomagot, amelyet erős ütés ért, leesett vagy más módon sérült (azaz szeggel kilyukasztották, kalapáccsal ráütöttek, ráléptek stb.). Ez akár halálos áramütéssel is járhat. A sérült akkucsomagokat újrahasznosítás céljából vissza kell juttatni a szervizbe.



VIGYÁZAT: Amikor a szerszámot nem használja, az oldalára fektetve olyan stabil felületre helyezze, ahol nem fenyegeti a felborulás vagy leesés veszélye. Némelyik nagyméretű akkucsomaggal felszerelt szerszám függőlegesen is ráállítható az akkucsomagra, de könnyen felborulhat.

SPECIFIKUS BIZTONSÁGI ÚTMUTATÁSOK LÍTIUM-ION (LI-ION) AKKUMULÁTOROKHOZ

- **Az akkumulátort akkor se dobja tűzbe, ha nagyon sérült vagy teljesen elhasználódott.** Tűzben az akkumulátor felrobbanhat. Lítium-ion akkumulátor égésekor mérgező gőzök és más mérgező anyagok keletkeznek.
- **Ha az akkumulátor tartalma a bőrével érintkezésbe került, azonnal mossa le lágy szappannal és vízzel.** Ha akkumulátor-folyadék jutna a szemébe, tartsa nyitva a szemét, és öblítse vízzel 15 percig vagy amíg az irritáció meg nem szűnik. Ha orvosi segítségre van szüksége, tájékoztassa az orvost, hogy az elektrolit folyékony szerves karbonátok és lítiumsók elegyét tartalmazza.
- **A felnyitott akkumulátorcellák tartalma irritálhatja a légutakat.** Szellőztessen friss levegővel. Ha a tünetek nem szűnnének meg, forduljon orvoshoz.



FIGYELMEZTETÉS: Égési sérülés veszélye. Szikrától vagy lángtól az akkumulátor-folyadék meggyulladhat.

Szállítás

A DEWALT akkumulátorok szállítása az ipari és jogi normákban lefektetett érvényes fuvarozási előírásoknak megfelelően, többek között az Egyesült Nemzetek veszélyes áruk szállítására vonatkozó ajánlásai, a IATA (Nemzetközi Légi Szállítási Szövetség) veszélyes árukra vonatkozó szabályai, az IMDG (veszélyes áruk tengeri szállításának nemzetközi szabályzata) és az ADR (veszélyes áruk nemzetközi közúti szállításáról szóló európai megállapodás) szerint történik. A lítium-ion akkumulátorokat az Egyesült Nemzetek Veszélyes áruk szállítására kézikönyvének tesztelésre és kritériumokra vonatkozó 38.3 fejezete ajánlásainak alapján tesztelték.

Legtöbb esetben a DEWALT akkumulátorok fuvarozása kivételt képez, nem sorolják a teljes körűen szabályozott 9. osztályú veszélyes anyagok kategóriájába. Általánosságban két példa arra, amikor a 9. osztályba kell sorolni:

1. Kettőnél több DEWALT lítium-ion akkumulátor légi szállításánál, ha a csomag csak akkumulátorcsomagokat tartalmaz (szerszámokat nem), valamint
2. 100 wattóránál (Wh) nagyobb névleges teljesítményű lítium-ion akkumulátor tartalmazó szállítmányok esetén. Minden lítium akkumulátor névleges teljesítménye (wattórában) fel van tüntetve a csomagoláson.

Tekintet nélkül arra, hogy egy szállítmány a kivételes vagy a teljes körűen szabályozott kategóriába tartozik, a fuvarozó felelőssége, hogy utánanézzon a csomagolásra, címkézésre, jelölésre és dokumentálásra vonatkozó legfrissebb követelményeknek.

Akkumulátorok szállítása tűzveszélyes lehet, ha a pólusaik véletlenül vezetőképes anyagokkal kerülnek érintkezésbe. Akkumulátorok szállításánál gondoskodjon arról, hogy a pólusaik védve és jól elszigetelve legyenek olyan anyagoktól, amelyek érintkezés esetén rövidzárlatot okozhatnak.

A kézikönyv ezen fejezetében megadott tájékoztatást jóhiszeműen adjuk, és hiszünk abban, hogy a dokumentum elkészítésének idején a pontos volt. Viszont, sem kifejezett sem beleértett garanciát nem adunk. A vásárló felelőssége, hogy tevékenységét az érvényes előírásoknak megfelelően végezze.

Akkucsomag

AKKUMULÁTOR TÍPUSA

A DCS365 típus 18 voltos akkumulátorral működik.

A DCB140, DCB141, DCB142, DCB143, DCB144, DCB145, DCB180, DCB181, DCB182, DCB183, DCB183B, DCB184, DCB184B vagy DCB185 típusú akkucsomagok használhatók. Bővebb tájékoztatást a **Műszaki adatok** cím alatt talál.

Javaslatok a tároláshoz

1. Tárolásra legalkalmasabbak a hűvös és száraz, közvetlen napfénytől, túl nagy melegtől vagy hidegtől védett helyek. Az optimális teljesítmény és élettartam érdekében a használaton kívüli akkumulátort szobahőmérsékleten tárolja.
2. Az optimális eredmények érdekében hosszú idejű tárolásnál ajánlatos a teljesen feltöltött akkumulátort hűvös, száraz helyen és a töltőn kívül tartani.

TARTSA SZEM ELŐTT: Az akkumulátorokat nem szabad teljesen lemerült állapotban tárolni. Használat előtt az akkumulátort fel kell tölteni.

Címkék a töltőn és az akkumulátoron

A kézikönyvünkben használt piktogramokon kívül a töltő és az akkumulátor címkéjén a következő ábrák láthatók:



Használat előtt olvassa el a kezelési útmutatót.



A töltési időtartamokat lásd a **Műszaki adatok** cím alatt.



Akkumulátor töltése.



Akkumulátor feltöltve.



Hibás akkumulátor.



Meleg/hideg késleltetés.



Ne tesztelje áramot jól vezető tárgyakkal.



Sérült akkumulátort ne töltsön.



Víztől óvja.



A hibás vezetékeket azonnal cseréltesse ki.



Csak 4 és 40 °C közötti hőmérsékleten töltsse.



Csak beltéri használatra.



LI-ION

Akkumulátor kiselejtezésénél ügyeljen a környezetre.



DEWALT akkucsomagokat csak az előírt DEWALT töltőkkel töltsön. Nem DEWALT akkumulátorok DEWALT töltővel való töltése az akkumulátor szétrobbanásához vagy más veszélyes helyzetekhez vezethet.



Ne dobja tűzbe az akkumulátort.

A csomag tartalma

A csomag a következőket tartalmazza:

- 1 Gérfűrész
- 1 Fűrész tárcsa kulcs
- 1 Fűrész tárcsa
- 1 Oldalfogantyú csomag
- 1 Porzsák
- 1 Munkadarab-leszorító
- 1 Kezelési útmutató

TARTSA SZEM ELŐTT: Az N-típusokhoz nem mellékelünk akkumulátort, töltőt és tartozékdobozt.

- *Ellenőrizze a szerszámot, részeit és tartozékait, nem sérültek-e meg szállítás közben.*
- *A termék használata előtt szánjon időt ennek a használati útmutatónak az alapos áttanulmányozására és elsajátítására.*

Ismertetés (1. ábra)



FIGYELMEZTETÉS: Soha ne alakítsa át az elektromos szerszámot vagy annak részeit. Azzal anyagi kárt vagy személyi sérülést okozhat.

- A. Indítókapcsoló
- B. Működtető fogantyú
- C. Szerelőfuratok

- D. Alsó védőburkolat
- E. Gэрretesz gomb
- F. Réslap
- G. Gэрkar
- H. Gэrskála
- I. Gэrskála csavarjai
- J. Oldalfogantyúk
- K. Vezető
- L. Ferdeszög rögzítógombja
- M. Sínek
- N. Porelszívó csont
- O. Emelőfogantyú
- P. Akkucsomag
- Q. XPS™ munkalámpa pillanatkapcsolója
- R. Reteszkar
- S. Sín állítócsavarja
- T. Sín rögzítógombja
- U. Leszorítóhoz furat
- V. Fűrész tárcsa kulcs
- W. Reteszoló tüske
- X. Dátumkód
- Y. Ferdeszög retesz kioldója

RENDELTETTÉSSZERŰ HASZNÁLAT

Az Ön DEWALT DCS365 típusú, vezeték nélküli, csúsztatható motorral ellátott kombinált gérvágó fűrészét professzionális fafűrészelési munkákhoz terveztük. Könnyűszerrel, pontosan és biztonságosan végezhet vele kereszt-, ferde- és gérvágási műveleteket.

A fűrész 184 mm névleges átmérőjű karbidhegyű fűrész tárcsához terveztük.

SOHA NE VÁGJON VELE FÉMET vagy könnyűfém-ötvözetet, különösen magnéziumot.

NE használja nyirkos vagy nedves körülmények között, illetve gyúlékony folyadékok vagy gázok közelében.

Ezek a gérfűrészek professzionális elektromos szerszámok.

NE engedje, hogy gyermekek hozzáférjenek a szerszámhoz. Ha kevésbé gyakorlott személy használja, biztosítson számára felügyeletet.

- **Gyermekek és fogyatékkal élő személyek.** Ezt a készüléket gyermekek vagy fogyatékkal élők csak felügyelet mellett használhatják.
- Ezt a terméket nem használhatják olyan személyek (a gyermekeket is beleértve), akik nincsenek fizikai, érzékelési vagy

mentális képességeik teljes birtokában, vagy nincs meg a szükséges tapasztalatuk és tudásuk vagy képzettségük, kivéve, ha a biztonságukért felelős személy felügyeletet biztosít számukra. Gyermekeket soha ne hagyjon felügyelet nélkül a termék közelében.

Elektromos biztonság

A villanymotort csak egy bizonyos feszültségre terveztük. Mindig ellenőrizze, hogy az akkucsomag feszültsége megfelel-e az adattáblán megadott feszültségnek. Azt is ellenőrizze, hogy a töltő feszültsége megfelel-e a hálózati feszültségnek.



Az Ön DEWALT töltője az EN 60335 szabványnak megfelelően kettős szigetelésű, ezért nincs szükség földelésre.

Ha a hálózati kábel sérült, ki kell cserélni a DEWALT szervizhálózatában beszerezhető speciálisan elkészített kábelre.

Tápcsatlakozó dugasz cseréje (csak az Egyesült Királyságban és Írországban)

Ha új tápcsatlakozó dugaszra van szüksége:

- *A régi dugaszt biztonságos módon semmisítse meg.*
- *A barna vezetékét kösse a csatlakozódugasz fázis csatlakozójához.*
- *A kék vezetékét a nulla csatlakozóhoz kösse.*



FIGYELMEZTETÉS: A földelő csatlakozóhoz nem kell vezetékét kötnie.

Kövesse a minőségi dugaszokhoz mellékelt szerelési útmutatót. Ajánlott biztosíték: 3 A.

Hosszabbító kábel használata

Csak akkor használjon hosszabbító kábelt, ha feltétlenül szükséges. A töltő áramfelvételének megfelelő, jóváhagyott hosszabbítót használjon (lásd a **Műszaki adatok** cím alatt). A vezető minimális keresztmetszete 1 mm², maximális hossza 30 m lehet.

Amennyiben kábeldobot használ, mindig teljes hosszában csévélje le róla a kábelt.

ÖSSZESZERELÉS ÉS BEÁLLÍTÁSOK



FIGYELMEZTETÉS: A súlyos személyi sérülés veszélyének

csökkentése érdekében kapcsolja ki a szerszámot, és vegye ki belőle az akkucsomagot, mielőtt beállítást, tisztítást vagy karbantartást végez rajta, illetve szerelvényt, tartozékot, le- vagy felszerel. A szerszám véletlen beindulása sérülést okozhat.



FIGYELMEZTETÉS: Kizárólag DEWALT akkucsomagot és töltőt használjon.

Az akkucsomag be- és kiszérése a szerszámba/-ból (3. ábra)

TARTSA SZEM ELŐTT: Ellenőrizze, hogy az akkumulátor (P) teljesen fel van-e töltve.

AZ AKKUCSOMAG BESZERELÉSE A SZERSZÁM FOGANTYÚJÁBA

1. Igazítsa az akkucsomagot (P) a szerszám fogantyújában kialakított sínekhez (3. ábra).
2. Addig csúsztassa az akkucsomagot a szerszám fogantyújába, amíg stabilan nem illeszkedik, és bizonyosodjon meg arról, hogy hallja, amikor a retesz a helyére bepattan.

AZ AKKUCSOMAG KISZERELÉSE A SZERSZÁMBÓL

1. Nyomja meg a kioldógombot (AR), majd határozottan húzza ki az akkucsomagot a fogantyúból.
2. Helyezze az akkucsomagot a töltőbe a kézikönyv töltőre vonatkozó fejezetének útmutatásai szerint.

TÖLTÖTTSG-KIJELZŐS AKKUCSOMAGOK (3A ÁBRA)

Némelyik DEWALT akkucsomag töltöttség-kijelzővel van ellátva. Ez három zöld LED-ből áll, amelyek az akkumulátor pillanatnyi töltöttségi szintjét jelzik ki.

A töltöttség-kijelzőt gombjának (Z) lenyomásával és lenyomva tartásával hozhatja működésbe. A három zöld LED kombinációja mutatja a pillanatnyi töltöttségi szintet. Amikor az akkumulátor töltöttségi szintje a használhatósági határ alá süllyed, a töltöttség-kijelző nem világít, és az akkumulátort fel kell tölteni.

TARTSA SZEM ELŐTT: A töltöttség-kijelző kizárólag az akkucsomag pillanatnyi töltöttségét mutatja. A szerszám működőképességét nem jelzi ki, továbbá ingadozásnak van kitéve a termék alkotórészeitől, a hőmérséklettől és



a végfelhasználó által végzett munkafeladattól függően.

Ismertetés (1., 4. ábra)

Nyissa ki a dobozt, és emelje ki belőle a fűrész (4. ábra) a kéznek kialakított bemélyedésnél fogva vagy az emelőfogantyúval (O).

Helyezze a fűrész egyenletes, sík felületre, pl. munkapadra vagy erős asztalra.

Nézze át az 1. ábrát, hogy megismerkedjen a fűrészszel és részeivel. A beállításokat ismertető részben utalunk ezekre a kifejezésekre, és akkor tudnia kell a részek nevét és helyét.



VIGYÁZAT: Becsípődés veszélye. A sérülésveszély csökkentése végett hüvelykujját a működtető fogantyú alatt tartsa, amikor a fogantyút lefelé húzza. Az alsó védőburkolat a működtető fogantyú lefelé húzásakor felfelé mozog, ami becsípődést okozhat. Speciális vágások végett a működtető fogantyú a védőburkolat közelében van elhelyezve.

Nyomja le finoman a működtető fogantyút (B), majd húzza ki a reteszelő tűskét (W). Finoman csökkentse a nyomás erejét és engedje, hogy a fogantyú teljesen felemelkedjen. Amikor a fűrész egyik helyről a másikra viszi, használja a reteszelő tűskét. A fűrész szállításához mindig használja a kéz számára kialakított bemélyedéseket vagy az oldalfogantyúkat (J), ahogy a 4. ábra mutatja. Nézze meg az 5. ábrát és **Az oldalfogantyúk felszerelése** című részt.

Az oldalfogantyúk felszerelése (5. ábra)

Az Ön fűrészét két oldalfogantyúval (J) együtt szállítjuk, amelyeket az 5. ábrán bemutatott módon kell a fűrészre szerelni. Használja fel a mellékelt 4 csavart és 4 anyát. Húzza meg biztonságosan.

Munkapadra szerelés (1. ábra)

A munkapadra szerelés céljából a fűrész mind a 4 lábán vannak szerelőfuratok (C), ahogy az 1. ábrán látható. A fűrész mindig stabil felületre és erősen szerelje fel, hogy el ne mozdulhasson. A könnyebb hordozhatóság kedvéért a szerszámot egy 12,7 mm-es vagy annál vastagabb rétegelt lemezre is szerelheti, amelyet leszorítóval a munkapadhoz rögzíthet, vagy vihet át egy másik munkaterületre, ahol újból rögzítheti.

TARTSA SZEM ELŐTT: Ha a szerszámot rétegelt lemezre szereli, ügyeljen, hogy a rögzítő

csavarok ne álljanak ki a lemez alján. A lemeznek szintben kell feküdnie a támasztékon. Amikor a fűrész bármely munkafelületen rögzíti, akkor csak azokra az alátétlemezekre rögzítse, amelyeken a szerelőfuratok találhatóak. Ha más ponton rögzíti a gépet, azzal akadályozza a fűrész normál működését.



VIGYÁZAT: Az elakadás és a pontatlan vágás megelőzése érdekében győződjön meg arról, hogy a felszereléshez választott felület nem vetemedett és nem egyenetlen. Ha a fűrész billeg a felületen, helyezzen vékony anyagdarabot a fűrész egyik talpa alá, hogy stabilan fekvődjön.

Fűrész tárcsa cseréje vagy új fűrész tárcsa felszerelése (6A–6C ábra)

Nézze át a **Fűrész tárcsák** című részt a **Külön kapható tartozékok** című fejezetben.



FIGYELMEZTETÉS: A súlyos személyi sérülés veszélyének csökkentése érdekében kapcsolja ki a szerszámot, és vegye ki belőle az akkucsomagot, mielőtt beállítást, tisztítást vagy karbantartást végez rajta, illetve szerelvényt, tartozékot, le- vagy felszerel. A szerszám véletlen beindulása sérülést okozhat.



FIGYELMEZTETÉS: A személyi sérülés veszélyének csökkentése érdekében a fűrész tárcsa kezelésekor viseljen védőkesztyűt.



VIGYÁZAT:

- Soha ne nyomja le a tengelyrethesz gombját (6B ábra, A1), amíg a fűrész tárcsa áram alatt van vagy üresen jár.
- Ne vágjon fémre, kőzetre vagy szálerősítésű cement terméket ezzel a gérfűrészszel.

A fűrész tárcsa leszerelése (1., 3., 6A–C ábra)

1. Vegye ki az akkucsomagot (3. ábra, P) a fűrészből.
2. Emelje fel a kart felső helyzetébe, majd emelje fel az alsó védőburkolatot (D), amennyire csak lehetséges.
3. Lazítsa meg, de ne csavarja ki a védőburkolat bilincének hátulsó csavarját (AA).





- Lazítsa meg, de ne csavarja ki a védőburkolat bilincsenek elülső csavarját (6A ábra, AB), amíg a bilincset (AC) eléggé fel nem tudja emelni ahhoz, hogy hozzáférjen a fűrész tárcsa csavarjához (AE). Az alsó védőburkolat a bilincs csavarjának helyzete miatt felemelve marad.
- Nyomja meg a tengelyre tesz gombját (6B ábra, AI), közben óvatosan forgassa kézzel a fűrész tárcsát (AD), amíg a retesz le nem zár.
- Tartsa a gombot lenyomva, másik kezével pedig a mellékelt 6,35 mm-es hatszögű kulccsal (V) lazítsa meg a fűrész tárcsa csavarját (AE). (Az óramutató járásának irányába forgassa, mert balmenetes.)
- Vegye le a mellékelt 6,35 mm-es kulccsal a fűrész tárcsa csavarját (AE), a külső szorító alátétet (6C ábra, AF) és a fűrész tárcsát (AD). A belső szorító alátétet (AG) a tengelyen (AH) hagyhatja.

A fűrész tárcsa felszerelése (6A–6C ábra)

- Vegye ki az akkucsomagot (3. ábra, P) a fűrészből.
- Amikor a kar fel van emelve, az alsó védőburkolat (D) nyitva van, és a védőburkolat bilincse (AC) fel van emelve, helyezze a fűrész tárcsát (AD) a tengelyre (AH) és a belső szorító alátétet (AG) szembe, a fogak a fűrészben megjelölt forgásirányba mutassanak.
- Helyezze a külső szorító alátétet (AF) a tengelyre (AH).
- Csavarja be a fűrész tárcsa csavarját (AE), és a tengelyzárat (AI) reteszelve húzza meg erősen a csavart (AE) a mellékelt kulccsal (V) (az óramutató járásával ellentétes irányba csavarja, mert balmenetes).
- Tegye vissza a védőburkolat bilincset (AC) az eredeti, teljes enyészébe, húzza meg erősen a bilincset mindkét csavarját (AA, AB), hogy a bilincset a helyén megtartsák.



FIGYELMEZTETÉS: A védőburkolat bilincsenek vissza kell térnie az eredeti, alsó helyzetébe és a csavarjait meg kell húzni, mielőtt bekapcsolja a fűrész. Ennek elmulasztása megakadályozhatja, hogy a védőburkolat zárjon, vagy előfordulhat, hogy hozzáér a forgó fűrész tárcsához, ami a fűrész

károsodását okozhatja, és súlyos személyi sérülést is eredményezhet.

A fűrész hordozása (1. ábra)



FIGYELMEZTETÉS: A súlyos személyi sérülés veszélyének csökkentése érdekében kapcsolja ki a szerszámot, és vegye ki belőle az akkucsomagot, mielőtt beállítást, tisztítást vagy karbantartást végez rajta, illetve szerelvényt, tartozékot, le- vagy felszerel. A szerszám véletlen beindulása sérülést okozhat.



FIGYELMEZTETÉS: A személyi sérülés veszélyének csökkentése érdekében mindig reteszelve a sín rögzítógombját (T), a gértetes gombját (E), a ferdeszög rögzítógombját (L) és a reteszelő tüskét (W), mielőtt hordozza a fűrész. (Lásd a 1. ábrát.)

Annak érdekében, hogy gérfűrész kényelmesen hordozhassa egyik helyről a másikra, a fűrészkar tetején egy emelőfogantyút (O), a talpán pedig oldal fogantyúkat (J) talál, ahogyan az 1. ábrán látható.

A gérfűrész tárolása

A gérfűrész száraz helyen és jól elzárva tárolja, ahol gyermekek és a használatában járatlan személyek nem férhetnek hozzá.

FUNKCIÓK ÉS KEZELŐSZERVEK



FIGYELMEZTETÉS: A súlyos személyi sérülés veszélyének csökkentése érdekében kapcsolja ki a szerszámot, és vegye ki belőle az akkucsomagot, mielőtt beállítást, tisztítást vagy karbantartást végez rajta, illetve szerelvényt, tartozékot, le- vagy felszerel. A szerszám véletlen beindulása sérülést okozhat.

Az XPS™ LED munkalámpa rendszer használata (1. ábra)



FIGYELMEZTETÉS: Ne nézzen a munkalámpába.

TARTSA SZEM ELŐTT: Az akkumulátor fel kell tölteni és a gérfűrészhez csatlakoztatni.





Az XPS™ LED munkalámpa rendszer a pillanatkapcsolóval (Q) kapcsolható be. Amikor a fűrészt nem használják, a lámpa 20 másodperc után automatikusan kikapcsol. A lámpa automatikusan is bekapcsol, amikor a szerszám indítókapcsolóját (A) behúzzák.

Fa munkadarabon, bejelölt ceruzavonalon át történő vágáshoz kapcsolja ba az XPS™ munkalámpa rendszert a pillanatkapcsolóval (Q) (nem az indító kapcsolóval), majd húzza le a működtető fogantyúra (B), hogy a fűrésztárcsa közel legyen a munkadarabhoz. A fűrésztárcsa árnyéka megjelenik a fán. Ez az árnyék jelképezi az anyagot, amelyet a fűrésztárcsa a vágás folyamán el fog távolítani. Ahhoz, hogy pontosan a ceruzavonalon vágjon, igazítsa össze a ceruzavonalat a fűrésztárcsa árnyékának szélével. Gondoljon arra, hogy a ceruzavonalhoz való pontos illeszkedés végett szükségessé válhat a gérszög vagy a ferdeszög állítása.

Az Ön fűrésze akkumulátor hibajelző funkcióval is fel van szerelve. Az XPS™ munkalámpa villogni kezd, amikor az akkumulátor csaknem lemerült, vagy amikor túlmelegedett. A fűrészelés folytatása előtt töltsse fel az akkumulátort. Az akkumulátor töltésére vonatkozó tudnivalókat a **Fontos biztonsági útmutatások minden akkucsomaghoz című fejezet Töltési folyamat** című részében találja meg.

Gérretesz gomb (1., 10. ábra)

A gérrtetesz gomb (E) segítségével állíthatja be a gérszöget jobbra 48° és balra 48° között. A gérrtetesz automatikusan beáll a következő fokokra: 10°, 15°, 22,5°, 31,62° és 45° mind balra, mind jobbra.

Ferdeszög rögzítógombja (1., 12. ábra)

A ferdeszög rögzítógombjával állíthatja a fűrészt balra 48°-os ferdeszögre. A ferdeszög beállításához a ferdeszög rögzítógombját (L) az óramutató járásával ellentétes irányban forgatva lazítsa meg. A meghúzáshoz a retesz gombját az óramutató járásának irányában forgassa.

Sín rögzítógombja (1. ábra)

A sín rögzítógombja (T) segítségével erősen rögzítheti a fejet, hogy ne csúszkáljon a sinen. Erre bizonyos vágásoknál vagy a fűrészhordozásánál van szükség.

Reteszelő tűske (1. ábra)



FIGYELMEZTETÉS: A reteszelő tűskét CSAK a fűrészhordozásánál és tárolásánál használjuk. Vágási műveleteknél SOHA ne használja a reteszelő tűskét.

A vágófej alsó helyzetben való rögzítéséhez nyomja le a fejet, illessze be a reteszelő tűskét (W) és engedje el a fejet. Így a fűrészfaj biztonságosan az alsó helyzetében marad, hogy hordozhassa a fűrészt. A reteszelés kioldásához nyomja le a fejet, és húzza ki a tűskét.

A SZERSZÁM KEZELÉSE

Használati útmutató



FIGYELMEZTETÉS: Mindig tartsa be a biztonsági útmutatásokat és az érvényes előírásokat.



FIGYELMEZTETÉS: A súlyos személyi sérülés veszélyének csökkentése érdekében kapcsolja ki a szerszámot, és vegye ki belőle az akkucsomagot, mielőtt beállítást, tisztítást vagy karbantartást végez rajta, illetve szerelvényt, tartozékot, le- vagy felszerel. A szerszám véletlen beindulása sérülést okozhat.



FIGYELMEZTETÉS: Ahhoz, hogy a fűrésztárcsa útjában ne legyenek akadályok, vágás előtt végezzen „száraz” vágást úgy, hogy a kikapcsolt fűrészt próbaképpen végigfuttatja a vágóúton.

Helyes test- és kéztartás (7A–7D ábra)



FIGYELMEZTETÉS: A súlyos személyi sérülés elkerülése érdekében MINDIG a 7A és 7B ábrán a bemutatott helyes kéztartást alkalmazza.



FIGYELMEZTETÉS: A súlyos személyi sérülés veszélyének csökkentése érdekében MINDIG biztos kézzel tartsa a szerszámot, számítva arra, hogy az hirtelen megugorhat.

- Amikor csak lehetséges, leszorítókkal támassza meg a munkadarabot.
- Soha ne tegye kezét a vágási terület közelébe. Ne tegye kezét a fűrésztárcsához 100 mm-nél közelebbre.



- Vágás közben erősen nyomja a munkadarabot az asztalhoz és a vezetőhöz. Addig ne mozdítsa a kezét, amíg a kapcsolót el nem engedte, és a fűrész tárcsa teljesen le nem állt.
- **MINDIG VÉGEZZEN „SZÁRAZ” VÁGÁST (KIKAPCSOLT FÜRÉSSZEL) A VALÓDI VÁGÁS ELŐTT, HOGY ELLENŐRIZHESSE A FÜRÉSZTÁRCSA ÚJTJÁT. NE TEGYE KERESZTBE A KÉT KEZÉT, AHOGYAN A 7C ÉS 7D ÁBRÁN LÁTHATJA.**
- Mindkét lábával szilárdan álljon a talajon, és őrizze meg egyensúlyát. Amikor a gérkart balra vagy jobbra mozdítja, kövesse a mozgást, és a fűrész tárcsától kissé oldalra álljon.
- A védőburkolat szellőzőrésein keresztül figyeljen, amikor ceruzavonalat követ.

Indítókapcsoló (8. ábra)

A fűrész bekapcsolásához tolja balra a reteszkart (R), majd húzza be az indítókapcsolót (A). A fűrész addig jár, amíg a kapcsolót behúzza tartja. A vágáshoz várja meg, amíg a fűrész tárcsa felveszi a teljes üzemi fordulatszámot. A szerszám kikapcsolásához engedje el az indítókapcsolót. A fűrészfej felemelése előtt hagyja leállni a fűrész tárcsát. Bekapcsolt állapotban nem reteszeltető. Az indítókapcsolón van egy furat (AJ), amelyen keresztül a kapcsoló lelakatható.

A fűrész nincs felszerelve automatikus elektromos fűrész tárcsa-fékkal, de a kapcsoló elengedésétől számított 5 másodpercen belül le kell állnia a fűrész tárcsának. Ezen nem lehet állítani. Ha a leállási idő több alkalommal is meghaladja az 5 másodpercet, szervizeltesse a fűrész egy megbízott DEWALT szervizzel.

Mindig győződjön meg arról, hogy a fűrész tárcsa leállt, mielőtt azt eltávolítaná a vágatból.

Porelszívás (1., 9. ábra)



FIGYELMEZTETÉS: A súlyos személyi sérülés veszélyének csökkentése érdekében kapcsolja ki a szerszámot, és vegye ki belőle az akkucsomagot, mielőtt beállítást, tisztítást vagy karbantartást végez rajta, illetve szerelvényt, tartozékot, le- vagy felszerel. A szerszám véletlen beindulása sérülést okozhat.



FIGYELMEZTETÉS: Bizonyos fák fűrészpora az ismeretek

szertint rákkeltő, különösen azoké, amelyeket adalékokkal kezeltek.

- Mindig használjon porelszívót.
- Gondoskodjon a munkahely megfelelő szellőztetéséről.
- Alkalmas légzésvédő viselése ajánlatos.

A fűrészben van egy beépített porelszívó csonek (N), amelyre rácsatlakoztatható akár a mellékelt porzsák (AK), akár egy kereskedelembe kapható porelszívó rendszer.

A PORZSÁK CSATLAKOZTATÁSA

1. Illessze a porzsákat (AK) a porelszívó csonekra (N), ahogy a 9. ábra szemlélteti.

A PORZSÁK KIÜRÍTÉSE

1. Vegye le a porzsákat (AK) a fűrészről és finoman rázva vagy ütogetve ürítse ki.
2. Illessze vissza a porzsákat a porelszívó csonekra (N).

Észreveheti, hogy a por nem teljesen hullik ki a zsákból. A fűrész vágóteljesítményét ez nem érinti, a porelszívás hatékonyságát viszont befolyásolja. Ahhoz, hogy visszaállítsa fűrészén a porelszívás hatékonyságát, nyomja meg a porzsák belsejében lévő rugót, és ürítéskor ütögesse hozzá a zsákot a hulladék- vagy porgyűjtő edény oldalához.



VIGYÁZAT: Soha ne működtesse ezt a fűrész porzsák vagy DEWALT porelszívó nélkül. A fa fűrészpora légzési ártalmat okozhat.

Vágás a fűrészszel (1. ábra)

Ha a munkadarab kézzel nem nyomható biztonságosan az asztalra és a vezetőhöz (mert szabálytalan alakú stb.), vagy ha a keze 100 mm-nél közelebb volna a fűrész tárcsához, leszorítót vagy más rögzítő szerkezetet kell használnia. Nézze át **A munkadarab leszorítása** cím alatt.

Ha a csúszásvédő funkciót nem használja, gondoskodjon arról, hogy a fűrészfej a lehető leghátrább legyen tolvá, és a sín rögzítógombja (T) meg legyen húzva. Ezzel megakadályozza, hogy a fűrész a sín mentén csússzon, mivel a munkadarab rögzítve van.

TARTSA SZEM ELŐTT: EZZEL A FÜRÉSSZEL NE VÁGJON FÉMET VAGY KÖZETET. Ne használjon csiszolókorongot.

TARTSA SZEM ELŐTT: Vágás előtt nézze át **A védőelemek működtetése és a láthatóság** című részt a **Beállítások** című fejezetben, ahol fontos információkat talál az alsó védőburkolatról.



KERESZTVÁGÁSOK

Egyenes vágás (1., 7A, 7B ábra)

Keresztvágást úgy végzünk, hogy a fát szálirányra keresztben bármilyen szögben fűrészeljük. Egyenes keresztvágás a gérkar nulla fokos helyzetében végezhető. Állítsa be és reteszelve a gérkart nullánál, tartsa a munkadarabot erősen az asztalhoz és a vezetőhöz nyomva. Húzza meg a sín rögzítógombját (T), majd kapcsolja be a fűrész az indítókapcsoló (A) behúzásával.

Amint a fűrész felvette a fordulatszámot (kb. 1 másodperc), engedje le lassan és óvatosan a kart a fa keresztvágásához. A kar felemelése előtt várja meg a fűrész tárcsa teljes leállítását.

Amikor 51 mm x 102 mm méretet meghaladó munkadarabot vág, tegyen ki-le-hátra mozdulatot, miután a sín rögzítógombját (T) meglazította. Húzza ki a fűrész önmaga felé, engedje le a fűrészfejet a munkadarab irányába, és lassan nyomja a fűrész hátra a vágás elvégzéséhez. Amikor kifelé húzza a fűrész tárcsát, ne engedje, hogy az a munkadarab felső részéhez érjen. A fűrész elmozdulhat Ön felé, súlyos személyi sérülést okozhat vagy megrongálhatja a munkadarabot.



FIGYELMEZTETÉS: A munkadarab rongálódása és a személyi sérülés veszélyének elkerülése érdekében mindig használjon munkadarab leszorítót, ha a kezét a vágás közben a fűrész tárcsához 100 mm-nél közelebbre kellene helyezni.

TARTSA SZEM ELŐTT: A sín 1. ábrán bemutatott rögzítógombját (T) meg kell lazítani, hogy a fűrész csúszhasson a sínek mentén.

Gérvágások (10., 11. ábra)

Gérvágások a gérkarral végezhetőek nem nulla fokos szögben. Sarkok vágásához gyakran 45°-os gérszög szükséges, de balra nulla és 48° között, illetve jobbra 48°-ig bármilyen érték beállítható. Gérvágáshoz az óramutató járásával ellentétes irányban forgatva lazítsa meg a gérretesz gombot (E). Húzza felfelé a gérretesz gombot, hogy a gérkart (G) beállítsa a kívánt gérszöggre a gérskálán (H). A óramutató járásának irányában forgatva húzza meg a gérretesz gombot. A fentiek szerint végezze el a vágást.

Ha gérvágást végez 51 mm x 102 mm-nél szélesebb fa munkadarabon, a rövidebbik oldalán, mindig a hosszabbik oldalt helyezze a vezetőhöz (11. ábra).

Ha bejelölt ceruzavonalon keresztül fog vágni, illessze a sarkot a lehető legközelebbre. Vágja a fadarabot kissé túl hosszúra, mérje meg a ceruzavonal és a vágás széle közötti távolságot,

hogy meghatározza, melyik irányba állítsa a gérszöget, majd vágja újra. Némi gyakorlat kell hozzá, de ez az általánosan használt technikája.

Ferdevágások (12A, 12B ábra)

A ferdevágás olyan keresztvágás, amelyet úgy végeznek, hogy a fűrész tárcsát bizonyos szögben a munkadarabhoz támasztják. A ferdeszög beállításához lazítsa meg a ferdeszög rögzítógombját (L), és mozgassa a fűrész a kívánt mértékben balra. Miután a kívánt ferdeszöget beállította, húzza meg erősen a ferdeszög rögzítógombját. A ferdeszög jobbra 0°-tól-tól jobbra 48°-ig állítható.

A ferdeszög beállítása 45°-on túl 48°-ra.

1. Lazítsa meg a ferdeszög rögzítógombját (L).
2. Billentse meg enyhén a fűrészfejet, hogy a ferdeszög retesz kioldója (Y) az egyik oldalhoz csússzon.
3. Mozdassa a fűrészfejet 48°-hoz.
4. Húzza meg a ferdeszög rögzítógombját.

A VÁGÁS MINŐSÉGE

A vágás egyenletessége számos változótól függ. A vágott anyag természete, a fűrész tárcsa, a fűrész tárcsa élessége és a vágás sebessége mind hatással vannak a vágás minőségére.

Amikor a legsimább vágás szükséges, pl. peremléceknél és más precíziós munkáknál, éles (60 fogú, karbidhegyű) fűrész tárcsával és kisebb, egyenletes vágási sebességgel érhet el jó eredményt.

Gondoskodjon arról, hogy a munkadarab vágás közben ne mozdulhasson el, szorítsa le biztonságosan. A kar felemelése előtt mindig várja meg a fűrész tárcsa teljes leállítását.

Ha a munkadarab hátoldalán kiszakadnak apró szálak, ragasszon egy darab maszkolószalagot a fára a tervezett vágás helyénél. Vágja keresztül, majd óvatosan vegye le a szalagot.

Különbéle vágási műveletekhez nézze át a fűrészéhez ajánlott fűrész tárcsák listáját, és válassza ki az igényének legjobban megfelelőt. Nézze át a **Fűrész tárcsák** című részt a **Külön kapható tartozékok** című fejezetben.

A MUNKADARAB LESZORÍTÁSA



FIGYELMEZTETÉS: A súlyos személyi sérülés veszélyének csökkentése érdekében kapcsolja ki a szerszámot, és vegye ki belőle az akkucsomagot, mielőtt beállítást, tisztítást vagy karbantartást végez rajta, illetve szerelvényt, tartozékot, le- vagy



felszerel. A szerszám véletlen beindulása sérülést okozhat.



FIGYELMEZTETÉS: A vágás előtt biztonságosan leszorított és kiegyensúlyozott munkadarab a vágás befejezése után kiegyensúlyozatlanná válhat. A kiegyensúlyozatlan terhelés felboríthatja a fűrész vagy bármi más, amire a fűrész rá van szerelve, például az asztalt vagy a munkapadot. Amikor olyan vágást végez, amely után a munkadarab kiegyensúlyozatlanná válhat, támassza alá megfelelően a munkadarabot, és gondoskodjon arról, hogy a fűrész stabil felülethez erősen legyen csavarozva. Ellenkező esetben személyi sérülést szenvedhet.



FIGYELMEZTETÉS: Amikor használja a rögzítőlábát, azt a fűrészalaphoz szorítsa le, soha ne a munkaterület más részéhez. Ügyeljen arra, hogy a rögzítőláb ne a fűrészalaphoz szorítva legyen.



FIGYELMEZTETÉS: A munkadarab rongálódása és a személyi sérülés veszélyének elkerülése érdekében mindig használjon munkadarab leszorítót, ha a kezét a vágás közben a fűrész tárcsához 100 mm-nél közelebbre kellene helyezni.

Ha a munkadarab kézzel nem nyomható biztonságosan az asztalra és a vezetőhöz (mert szabálytalan alakú stb.), vagy ha a keze 100 mm-nél közelebb volna a fűrész tárcsához, leszorítót vagy más rögzítőszerkezetet kell használnia.

Használja a fűrészhez mellékelt munkadarab leszorítót. Munkadarab leszorítót beszerezhet forgalmazójánál vagy egyik DEWALT szervizben.

Bizonyos méretű és alakú anyagok vágásánál más segédeszközök (például rugós szorító, csavaros szorító vagy patkó alakú szorító) is alkalmasak lehetnek. Gondosan válassza ki és szerelje fel ezeket a leszorítókat. Szánjon rá időt, és a vágást megelőzően végezzen próbaképpen egy „száraz” vágást.

A LESZORÍTÓ FELSZERELÉSE (13. ÁBRA)

1. A gérfűrész hátulja felé néző leszorítóval (AL) illessze be a leszorító pálcát a vezető mögötti furatba (U). Ügyeljen arra, hogy a leszorító pálcát teljesen be legyen tolv a furatba (U).

2. Fordítsa el a leszorítót 180°-kal a gérfűrész homlok részére felé.
3. Lazítsa meg a gombot, hogy a leszorító karját fel- vagy lefelé igazíthassa, majd a finombeállító gombbal erősen szorítsa le a munkadarabot.

TARTSA SZEM ELŐTT: Ferdevágásnál a talp ellentétes oldalára helyezze a leszorítót. A BEFEJEZŐ VÁGÁS ELŐTT MINDIG VÉGEZZEN „SZÁRAZ” VÁGÁST (KIKAPCSOLT FÜRÉSSZEL), HOGY ELLENŐRIZHESSE A FÜRÉSZTÁRCSA ÚTJÁT. ÜGYELJEN ARRÁ, HOGY A LESZORÍTÓ NE AKADÁLYOZZA A FÜRÉSZT ÉS A VÉDŐBURKOLATOKAT.

BEÁLLÍTÁSOK



FIGYELMEZTETÉS: A súlyos személyi sérülés veszélyének csökkentése érdekében kapcsolja ki a szerszámot, és vegye ki belőle az akkucsomagot, mielőtt beállítást, tisztítást vagy karbantartást végez rajta, illetve felszerelvényt, tartozékot, le- vagy felszerel. A szerszám véletlen beindulása sérülést okozhat.

Az Ön gérfűrészét a gyártás folyamán teljes mértékben és pontosan beállítottuk. Ha a szállítás, kezelés miatt vagy bármilyen más okból újbóli beállítás szükséges, az alábbi lépéseket végezze el.

Amint megtörténtek a beállítások, azoknak pontosnak kell maradniuk. Szánjon most valamennyi időt ezeknek az útmutatásoknak az alapos betartására, hogy a fűrész beállítása pontos maradjon.

A gérskála beállítása (10., 14. ábra)

Rögzítse a fűrészfejet az alsó helyzetében. Oldja ki a gérretesz gombot (E), és forgassa a gérskálát (G) addig, amíg a retesz a 0°-os gér pozícióban le nem zár. Ne zárja a gérretesz gombot. Helyezzen derékszögű vonalzót a fűrész vezetőjére és a fűrész tárcsa közé, ahogyan a 14. ábra mutatja. (A fűrészfogak hegye ne érjen hozzá a derékszögű vonalzóhoz. Ez esetben ugyanis pontatlan lesz a mérés.) Ha a fűrész tárcsa nem pontosan merőleges a vezetőre, lazítsa meg a gérskálát (H) tartó három csavart (10. ábra, I), majd mozgassa a gérskálát és a skálát balra vagy jobbra, amíg a fűrész tárcsa pontosan merőleges nem lesz a vezetőre, a derékszögű mérve. Húzza meg a három csavart.



Beállítás derékszögben az asztalhoz (1., 12A, 15. ábra)

Ahhoz, hogy a fűrész tárcsát derékszögben az asztalhoz igazíthassa, reteszelje a működtető fogantyút alsó helyzetében a reteszelő tuskével (W). Helyezzen derékszögű vonalzó a tárcsához, de a derékszög ne érjen a fűrészfogak hegyére. Lazítsa meg a ferdeszög rögzítógombját (L), és ügyeljen arra, hogy a ferdevágás kar stabilan támaszkodjon a 0°-os ferdevágás ütközőhöz. Forgassa el a 0°-os ferdevágás beállító csavarját (AO) a 4 mm hatszögű kulccsal (nincs tartozékként mellékelve) annyira, hogy a tárcsa az asztalhoz képest a 0°-os szögben álljon, a derékszögű vonalzóval mérve.

A bal 45°-os szögűtköző beállítása (1., 12. ábra)

A bal 45°-os szögűtköző beállításához először lazítsa meg a ferdeszög rögzítógombját, és billentse ütközőzsig a fűrészfejet. Ellenőrizze, hogy a ferdeszög retesz kioldója (Y) 45°-os helyzetben van-e, és ha a ferdeszög mutató (AN) nem mutat pontosan 45°-ra, forgassa a 45°-os ferdeszög ütköző beállító csavarját (AP) addig, amíg a mutató (AN) pontosan be nem áll a 45°-ra.

A védőelemek működtetése és a láthatóság (1., 24. ábra)



VIGYÁZAT: Becsípődés veszélye. A sérülésveszély csökkentése végett hűvelykujját a működtető fogantyú alatt tartsa, amikor a fogantyút lefelé húzza. Az alsó védőburkolat a működtető fogantyú lefelé húzásakor felfelé mozog, ami becsípődést okozhat.

A fűrész alsó védőburkolatát (D) úgy alakítottuk ki, hogy automatikusan szabaddá tegye a fűrész tárcsát, amikor a kar le van húzva, és befedje a fűrész tárcsát, amikor a kar fel van emelve.

Minden használat előtt, illetve beállítás után a kart fel- és lehúzva (a fűrész ne legyen áram alatt) győződjön meg arról, hogy a védőburkolat simán nyílik és teljesen záródik. A védőburkolat nem érhet a fűrész tárcsához. Felhúzott karnál emelje fel a védőburkolatot (a fűrész ne legyen áram alatt), ahogyan a 24. ábrán látható, majd engedje el. A védőburkolatnak gyorsan és teljesen záródnia kell. Ne használja a fűrész, ha a védőburkolat nem mozog szabadon, és nem záródik gyorsan. A fűrész használata

közben soha ne szorítsa le és ne köttözze le a védőburkolatot nyitott helyzetében.

A védőburkolatot akkor emelheti fel kézzel, amikor fűrész tárcsát fel- vagy leszerel, vagy amikor átvizsgálja a fűrész. **SOHA NE EMELJE FEL A FÜRÉSZTÁRCSA ALSÓ VÉDŐBURKOLATÁT KÉZZEL, AMIG A FÜRÉSZTÁRCSA LE NEM ÁLLT.**

TARTSA SZEM ELŐTT: Nagy méretű munkadarabok bizonyos speciális vágásainál a védőburkolatot kézzel kell felemelni. Nézze át a **Nagy méretű munkadarab vágása** című részt a **Speciális vágások** című fejezetben.

A vágás közbeni jobb láthatóság kedvéért a védőburkolat első részén szellőzőszaluk vannak. Bár a szellőzőszaluk nagy mértékben csökkentik a kirepülő törmelék mennyiségét, vannak nyílások is a védőburkolaton, ezért mindig kell viselnie védőszemüveget.

Sínvezető beállítása (1. ábra)

Rendszeresen ellenőrizze a sínek (M) holtjátékát és hézagát. A sínek száraz, tiszta ronggyal tisztíthatók. A jobb oldali sín a sínállító csavarral (S) állítható, ahogyan az 1. ábra szemlélteti. A hézag csökkentéséhez 4 mm-es hatszögű kulccsal forgassa a beállító csavart fokozatosan az óramutató járásának irányában, miközben a fűrészfejet előre-hátra csúsztatja. Minimális csúszóerőt megtartva csökkentse a holtjátékot.

Hosszú munkadarabok alátámasztása



FIGYELMEZTETÉS: A súlyos személyi sérülés veszélyének csökkentése érdekében kapcsolja ki a szerszámot, és vegye ki belőle az akkucsomagot, mielőtt beállítást, tisztítást vagy karbantartást végez rajta, illetve szerelvényt, tartozékot, le- vagy felszerel. A szerszám véletlen beindulása sérülést okozhat.

A HOSSZÚ DARABOKAT MINDIG TÁMASSZA ALÁ.

Soha ne vegye igénybe asztaltoldat helyett más személy segítségét a fűrészasztalnál hosszabb vagy szélesebb munkadarab további megtámasztásához, tolásához, húzásához.

A hosszú darabokat bármilyen megfelelő eszközzel (fűrészbakkkal vagy más hasonló alkalmatossággal) támassza alá, hogy a levágott végék ne essenek le.





Képkerekek, árnyékolódobozok és más négyoldalas darabok vágása (16., 17. ábra)

Ahhoz, hogy a legjobban megértse, hogyan készítjük az itt felsorolt elemeket, javasoljuk, hogy próbáljon elvégezni néhány egyszerű munkát fahulladék felhasználásával, hogy „érezze” a fűrész.

Az Ön fűrészke tökéletes szerszám olyan gérszögben vágott sarkok készítéséhez, mint amilyeneket a 16. ábra mutat. A 17. ábrán az „A” rajzon olyan illesztés látható, amelyet úgy készítettek, hogy a két lécszelét 45°-os ferdeszögre beállítva vágják, és így a kettő 90°-os sarkot alkot. Ehhez az illesztéshez a gércar nulla állásban, a ferdeszög pedig 45°-on van rögzítve. A fát széles, lapos oldalával fektették az asztalra, és a keskeny szélét a vezető felé fordították. Ugyanezt a vágást jobb és bal gérvágásként is el lehet végezni, ha a szélesebb felületével fordítják a vezető felé.

Díszléc és egyéb keretek vágása (17. ábra)

A 17. ábrán a „B” rajzon olyan illesztés látható, amelyhez a gércart 45°-ra állították, hogy a két lécszelét 90°-os sarkot alkosson. Az ilyen illesztéshez állítsa a ferdeszöget nullára, a gércart pedig 45°-ra. Ismételtel mondjuk, hogy a fát széles, lapos oldalával fektesse az asztalra, és a keskeny szélét fordítsa a vezető felé.

A 16. és 17. ábrán csak négyoldalu tárgyak láthatók.

Ha az oldalak száma ettől eltér, változik a gérszög és a ferdeszög is. Az alábbi táblázatból megtudhatja a különféle alakzatok vágásához megfelelő szögeket.

| – PÉLDÁK – | |
|---------------|---------------------|
| OLDALAK SZÁMA | GÉR- VAGY FERDESZÖG |
| 4 | 45° |
| 5 | 36° |
| 6 | 30° |
| 7 | 25,7° |
| 8 | 22,5° |
| 9 | 20° |
| 10 | 18° |

A táblázatban feltételezzük, hogy az oldalak hossza azonos. A táblázatban nem szereplő alakzathoz a következő képletet használja:

Ha a 180°-ot elosztja az oldalak számával (ha az anyagot függőlegesen vágja), eredményül a gérszöget kapja, vagy (ha a vágandó anyag vízszintesen fekszik) az osztás eredménye a ferdeszöggel lesz egyenlő.

Kombinált gérvágás (18. ábra)

A kombinált gérvágás a gér- és a ferdevágás kombinációja. Ilyen vágást alkalmazunk képkerekek vagy ferde élű dobozok készítésénél, ahogy a 18. ábra mutatja.

TARTSA SZEM ELŐTT: Ha a vágási szög vágásonként változik, ellenőrizze, hogy a ferdeszög rögzítőgombja és a gércar biztonságosan meg van-e húzva. Ezeket mindig újra meg kell húzni, miután ferde- vagy gérszöget változtatott.

Az alábbi táblázat segítségével kiválaszthatja a gyakori kombinált gérvágásokhoz megfelelő gér- és ferdeszög beállításokat. A táblázatot úgy használja, hogy kiválasztja a tervezett munkadarabon vágni kívánt „A” szöget (18. ábra), majd kikeresi azt a szöget a táblázatban, a megfelelő köríven. Ebből a pontból kiindulva haladjon a táblázatban egyenesen lefelé a helyes ferdeszög, és egyenesen oldalirányban a helyes gérszög kikereséséhez.

Állítsa be a fűrészben az előírt szögeket, majd végezzen néhány próbavágást. Próbálgassa a levágott darabok összeillesztését, hogy begyakorolja és kényelmesen elvégezze ezt a műveletet.

Példa: Egy 4 oldalú 26°-os külső szögű doboz („A” szög, 18. ábra) esetén használja a jobb felső szögívet. Keresse meg a 26°-ot az ívskálán. Kövesse a vízszintes keresztvonalat az egyik irányba a gérszög kikereséséhez (42°). Hasonlóképpen kövesse a függőleges keresztvonalat a táblázat tetejéig vagy aljáig a ferdeszög kikereséséhez (18°). Mindig végezzen próbavágásokat hulladékanyagon, hogy ellenőrizhesse a fűrész beállításait.



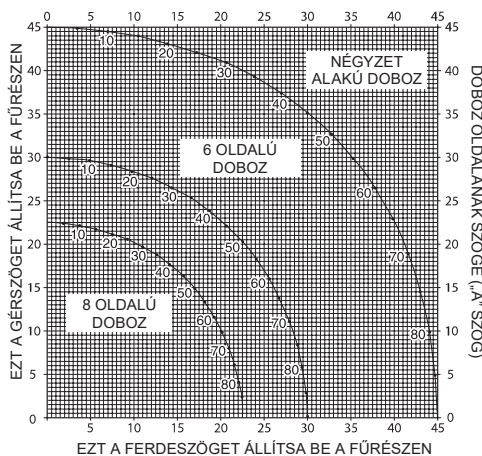

Koronapárkány vágása (20., 21. ábra)

A megfelelő illesztés érdekében koronapárkányt kombinált gérvágással rendkívül pontosan kell vágni.

Koronapárkányon a két lapos felület olyan szögben van vágva, hogy összeillesztve pontosan 90°-ot alkossanak. A legtöbb, de nem mindegyik koronapárkányon van egy 52°-os felső hátsó szög (az a rész, amely simán a mennyezethez illeszthető) és egy 38°-os alsó hátsó szög (az a rész, amely simán a falhoz illeszthető).

Az Ön gérfűrészén van egy speciális, előre beállított gérvágócsap balra és jobbra 31,6°-nál a koronapárkányok megfelelő szögben való vágásához. A ferdeszög skálán is talál egy jelölést 33,8°-nál.

A **Ferdeszög/Vágás típusa** táblázatban megtalálja a koronapárkányok vágásához szükséges beállításokat. (A gérvágó- és ferdeszögök beállításához megadott számértékek nagyon pontosak, nem könnyű beállítani őket a fűrészén.) Mivel a legtöbb helyiség sarka nem pontosan 90°-os, a beállításokat finomhangolni kell.

**RENKÍVÜL FONTOS, HOGY
PRÓBÁVÁGÁSOKAT VÉGEZZEN
HULLADÉKANYAGOKON!**

ÚTMUTATÁSOK LAPOSAN FEKVŐ SZEGÉLYLÉCEK VÁGÁSÁHOZ ÉS AKOMBINÁLT FUNKCIÓK HASZNÁLATÁHOZ

1. Fektesse a szegélylécet a széles hátulsó felületével laposan a fűrészasztalra (20. ábra).
2. A fenti beállítások minden szabványos (U.S.) 52°-os és 38°-os szegélylécet vonatkoznak.

Talppárkány vágása (19. ábra)

Egyenes 90°-os vágások:

Fordítsa a munkadarabot a vezető felé, és tartsa a helyén, ahogyan a 19. ábra szemlélteti. Kapcsolja be a fűrész, várja meg, amíg a fűrész tárcsa felveszi a teljes fordulatszámot, majd engedje le a kart simán a vágaton át.

89 mm-NÉL NEM HOSSZABB TALPPÁRKÁNY VÁGÁSA MAGASAN, FÜGGŐLEGESEN, A VEZETŐHöz TÁMASZTVA

A munkadarabot a 19. ábrán bemutatott módon helyezze el.

Minden vágást úgy kell elvégezni, hogy a talppárkány lécz hátoldala a vezetőhöz, az alja pedig az asztalhoz legyen támasztva.

| | BELSŐ SAROK | KÜLSŐ SAROK |
|------------|-----------------------------------|-----------------------------------|
| | Gérszög bal 45° | Gérszög jobb 45° |
| Bal oldal | A vágás bal oldalának megtartása | A vágás bal oldalának megtartása |
| | Gérszög jobb 45° | Gérszög bal 45° |
| Jobb oldal | A vágás jobb oldalának megtartása | A vágás jobb oldalának megtartása |

Legfeljebb 89 mm hosszúságú lécek vághatók a fent leírt módon. Az anyag nem lehet 19 mm-nél szélesebb.

FERDESZÖG BEÁLLÍTÁSA VÁGÁS TÍPUSA

| | |
|-------|--|
| | BAL OLDAL, BELSŐ SAROK: |
| | 1. Szegélyléc teteje a vezetőhöz támasztva |
| 33,8° | 2. Gérvágóasztal beállítása jobbra 31,62° |
| | 3. A vágás bal végének megtartása |
| | JOBB OLDAL, BELSŐ SAROK: |
| | 1. Szegélyléc alja a vezetőhöz támasztva |
| 33,8° | 2. Gérvágóasztal beállítása balra 31,62° |
| | 3. A vágás bal végének megtartása |

FERDESZÖG BEÁLLÍTÁSA

VÁGÁS TÍPUSA

| | BAL OLDAL, KÜLSŐ SAROK: |
|-------|--|
| 33,8° | 1. Szegélyléc alja a vezetőhöz támasztva 2. Gér asztal beállítása balra 31,62° 3. A vágás jobb végének megtartása |
| | JOBB OLDAL, KÜLSŐ SAROK: |
| 33,8° | 1. Szegélyléc teteje a vezetőhöz támasztva 2. Gér asztal beállítása jobbra 31,62° 3. A vágás jobb végének megtartása |

BELSŐ SAROK

KÜLSŐ SAROK

| | | |
|------------|---|--|
| Bal oldal | Gérszög jobbra 45° A vágás jobb oldalának megtartása | Gérszög balra 45° A vágás jobb oldalának megtartása |
| Jobb oldal | Gérszög balra 45° A vágás bal oldalának megtartása | Gérszög jobbra 45° A vágás bal oldalának megtartása |

TARTSA SZEM ELŐTT: Amikor a ferde- és gérszöget beállítja kombinált gérvágásokhoz, gondoljon arra, hogy a szegélylécek vágásához megadott szögek nagyon precízen vannak megállapítva, és nehéz őket pontosan beállítani. Mivel azok könnyen elállítódnak, és csak nagyon kevés helyiség sarka pontosan derékszögű, **minden beállítást hulladék szegélylécen le kell ellenőrizni.**

RENDKÍVÜL FONTOS, HOGY PRÓBAVÁGÁSOKAT VÉGEZZEN HULLADÉKANYAGOKON!

SZEGÉLYLÉCEK VÁGÁSÁNAK ALTERNATÍV MÓDJA

Helyezze a lécet szögben a vezető (K) és a fűrészasztal (AQ) közé, ahogy a 21. ábra mutatja.

Ennek előnye, hogy ha szegélylécet ezzel a módszerrel vágunk, nincs szükség ferdeszögre. A gérszögön lehet apró változtatásokat végezni anélkül, hogy azok befolyásolnák a ferdeszöget. Ilyen módon 90°-ostól eltérő szögű sarkok esetén a fűrész ezekhez gyorsan és könnyen beállítható.

A VEZETŐ ÉS A FÜRÉSZTALP KÖZÖTT SZÖGBE ÁLLÍTOTT SZEGÉLYLÉCEK VÁGÁSÁHOZ ÚTMUTATÁSOK MINDEN VÁGÁSNÁL

Ezzel a fűrészszel legfeljebb 14 mm x 92 mm felületű egymáshoz illeszthető koronalec vágható.

1. Helyezze a lécet szögben a vezető (K) és a fűrészasztal (AQ) közé, ahogy a 21. ábra mutatja.
2. A szegélyléc hátoldalán lévő szögletes „lapkáknak” derékszögben kell a vezetőre és a fűrészasztalra felfeküdniük.

Speciális vágások

CSAK AKKOR VÉGEZZEN EL BÁRMILYEN VÁGÁST, HA A MUNKADARAB BIZTONSÁGOSAN RÖGZÍTVE VAN AZ ASZTALHOZ ÉS A VEZETŐHÖZ.

HAJLOTT MUNKADARABOK (22., 23. ÁBRA)

Hajlott munkadarab vágásánál azt mindig a 22. ábrán bemutatott módon helyezze el, és soha ne úgy, ahogy a 23. ábrán látja. A helytelenül elhelyezett munkadarabtól a vágás befejezése körül becsipődik a fűrész tárcsa.

KEREK MUNKADARABOK VÁGÁSA

A KEREK MUNKADARABOT LE KELL SZORÍTANI VAGY ERŐSEN A VEZETŐHÖZ NYOMNI, HOGY NE FOROGHASSON EL. Szögben vágásnál ez rendkívül fontos.

NAGYMÉRETŰ MUNKADARAB VÁGÁSA (24. ÁBRA)

Néha egy-egy fadarab túl nagy, és nem fér be a fűrész tárcsa alsó védőburkolata alá. Ilyen esetben kapcsolja ki a fűrész, jobb kezét tegye a működtető fogantyúra, jobb hüvelykujját pedig a védőburkolat felső részén kívülre, és forgassa a védőburkolatot felfelé addig, amíg elég helye nem lesz a munkadarabnak, ahogyan a 24. ábrán látható. A motor beindítása előtt engedje el a védőburkolatot. A védőszerkezet megfelelően fog működni a vágás közben. Ezt csak szükség esetén tegye. **A FÜRÉSZ HASZNÁLATA KÖZBEN SOHA NE RÖGZÍTSE SEM LEKÖTŐZÉSSEL, SEM SZALAGGAL, SEM MÁS MÓDON A VÉDŐBURKOLATOT NYITOTT HELYZETÉBEN.**

KARBANTARTÁS

Az Ön DEWALT elektromos szerszámát minimális karbantartás melletti hosszú idejű használatra terveztük. A szerszám folyamatosan

kielégítő működése függ a gondos ápolástól és a rendszeres tisztítástól is.



FIGYELMEZTETÉS: A súlyos személyi sérülés veszélyének csökkentése érdekében kapcsolja ki a szerszámot, és vegye ki belőle az akkucsomagot, mielőtt beállítást, tisztítást vagy karbantartást végez rajta, illetve szerelvényt, tartozékot, le- vagy felszerel. A szerszám véletlen beindulása sérülést okozhat.

A töltő és az akkumulátor nem szervizelhető.



Kenés

Az Ön elektromos szerszáma nem igényel további kenést.



Tisztítás



FIGYELMEZTETÉS: Amikor a szellőzőrésekben és azok környékén por és szennyeződés gyülemlik fel, száraz levegővel fúvassa ki a készülékházból. A művelet végzésekor viseljen jóváhagyott védőszemüveget és jóváhagyott porvédő maszkot.



FIGYELMEZTETÉS: A szerszám nemfémes részeit soha ne tisztítsa oldószerrel vagy más erős vegyszerrel. Ezek a vegyszerek meggyengíthetik az alkatrészek anyagát. Csak szappanos vízzel enyhén megnedvesített ronggyal tisztítsa. Ne hagyja, hogy a szerszám belsejébe folyadék kerüljön, és soha ne is merítse folyadékba egyik részét sem.

TISZTÍTÁSI ÚTMUTATÓ A TÖLTŐHÖZ



FIGYELMEZTETÉS: Áramütés veszélye. Tisztítás előtt kapcsolja le a töltőt a konnektorról. A töltő külsején lerakódott szennyeződést és zsírt ronggyal vagy puha, nem fémszálal kefével távolíthatja el. Vízzel vagy tisztítószer-oldattal ne tisztítsa.

Külön kapható tartozékok



FIGYELMEZTETÉS: Mivel nem a DEWALT által javasolt tartozékoknak ezzel a termékkel együtt történő használhatóságát nem tesztelték, az olyan tartozékok használata veszélyes lehet. A sérülésveszély csökkentése érdekében csak a DEWALT által ajánlott tartozékokat használja ezzel a termékkel.

A fűrészével használható következő tartozékok hasznosak lehetnek. Némely esetben a helyben beszerzett támasztékok, hosszútközök, leszorítók stb. alkalmasabbak lehetnek. Gondosan válassza ki és használja ezeket a leszorítókat. A megfelelő tartozékokkal kapcsolatos további tájékoztatásért forduljon forgalmazójához.

FŰRÉSZTÁRCSÁK

CSAK 184 mm-es, 16 mm ÁTMÉRŐJŰ, KEREK BEFOGÓNYÍLÁSÚ és legfeljebb 2,1 mm VÁGATÚ FŰRÉSZTÁRCSÁT HASZNÁLJON. A NÉVLEGES FORDULATSZÁMA LEGALÁBB 4000 RPM LEGYEN. NE HASZNÁLJON ROMBUSZ ALAKÚ BEFOGÓNYÍLÁSÚ FŰRÉSZTÁRCSÁT. Más átmérőjű fűrész tárcsát soha ne használjon. Az olyat nem védi megfelelően a védőelem. Csak keresztvágó fűrész tárcsát használjon! Ne használjon hasításra készült tárcsát, kombinált tárcsát vagy olyat, amelyen a fogak dőlése 7°-nál nagyobb.

FŰRÉSZTÁRCSÁK LEÍRÁSA

| ALKALMAZÁS | ÁTMÉRŐ | FOGAK SZÁMA |
|------------------|--------|-------------|
| Általános célú | 184 mm | 40 |
| Finom favágáshoz | 184 mm | 60 |

Környezetvédelem



Elkülönítve gyűjtendő. Ezzel a szimbólummal jelölt termékeket és akkumulátorokat tilos a normál háztartási hulladékba dobni.

A termékek és akkumulátorok tartalmazhatnak visszanyerhető vagy újrahasznosítható anyagokat, amelyek csökkentik a nyersanyagigényt. Kérjük, hogy a helyi előírásoknak megfelelően gondoskodjanak az elektromos termékek és akkumulátorok újrahasznosításáról. További tájékoztatást itt talál: www.2helpU.com.

Tölthető akkucsomag

Ezt a hosszú élettartamú akkucsomagot fel kell tölteni, ha már nem ad le elegendő teljesítményt olyan munkafolyamatoknál, amelyeket korábban könnyen el lehetett vele végezni. Az akkumulátort hasznos élettartama végén környezetbarát módon ártalmatlanítsa:

- Merítse le teljesen, majd vegye ki a szerszámból.
- A Li-ion akkumulátorok újrahasznosíthatók. Juttassa el őket forgalmazójához vagy a helyi hulladékhasznosító telepre. Az összegyűjtött akkumulátorokat újrahasznosítják vagy megfelelő módon ártalmatlanítják.

Hibaelhárítási útmutató

MINDENKÉPPEN TARTSA BE A BIZTONSÁGI SZABÁLYOKAT ÉS ÚTMUTATÁSOKAT

| HIBA | MI ROMLOTT EL? | MIT KELL TENNI? |
|---|---|---|
| A fűrés nem indul be. | 1. Nincs benne akkumulátor. | 1. Tegyen bele akkumulátort. Nézze át Az akkucsomag be- és kiszérése a szerszámból című részt. |
| | 2. Az akkumulátor nincs feltöltve. | 2. Töltse fel az akkumulátort. Lásd a Töltési folyamat cím alatt. |
| | 3. Lekoptak a kefék. | 3. Megbízott szervizzel cseréltesse ki a keféket. |
| A fűrés nem kielégítően vág. | 1. Életlen a fűrészártárcsa. | 1. Cserélje ki a fűrészártárcsát. Nézze át a Fűrészártárcsa cseréje vagy új fűrészártárcsa felszerelése című részt. |
| | 2. A fűrészártárcsa fordítva van felszerelve. | 2. Fordítsa meg a fűrészártárcsát. Nézze át a Fűrészártárcsa cseréje vagy új fűrészártárcsa felszerelése című részt. |
| | 3. Mézgás lerakódás vagy szurok van a fűrészártárcsán. | 3. Vegye le a fűrészártárcsát, majd tisztítsa meg durva acélforgáccsal és terpentinnel vagy háztartási tűzhelytisztítóval. |
| | 4. A fűrészártárcsa az adott munkához nem megfelelő. | 4. Cserélje más típusú fűrészártárcsára. Nézze át a Fűrészártárcsák című részt a Külön kapható tartozékok című fejezetben. |
| Az XPS™ munkalámpa villog. | 1. Az akkumulátor nincs feltöltve. | 1. Töltse fel az akkumulátort. Lásd a Töltési folyamat cím alatt. |
| A gép túl erősen rázkódik. | 1. A fűrés nincs biztonságosan az állványhoz vagy munkapadhoz rögzítve. | 1. Húzzon meg minden rögzítőelemet. Nézze át a Munkapadra szerelés cím alatt. |
| | 2. Az állvány vagy a munkapad egyenetlen padlón áll. | 2. Helyezze át a sík és egyenes felületre. Nézze át az Ismertetés című részt. |
| | 3. Sérült a fűrészártárcsa. | 3. Cserélje ki a fűrészártárcsát. Nézze át a Fűrészártárcsa cseréje vagy új fűrészártárcsa felszerelése című részt. |
| Nem végez pontos gérvágást a fűrés. | 1. A gérskála nincs helyesen beállítva. | 1. Ellenőrizze, és állítsa be. Nézze át a A gérskála beállítása című részt a Beállítások című fejezetben. |
| | 2. A fűrészártárcsa nem áll a vezetőre derékszögben. | 2. Ellenőrizze, és állítsa be. Nézze át a A gérskála beállítása című részt a Beállítások című fejezetben. |
| | 3. A fűrészártárcsa nem merőleges az asztalra. | 3. Ellenőrizze, és állítsa be a vezetőt. Nézze át a Beállítás derékszögben az asztalhoz című részt a Beállítások című fejezetben. |
| | 4. A munkadarab elmozdul. | 4. Szorítsa biztonságosan a munkadarabot a vezetőhöz, vagy ragasszon 120 grites csiszolópapírt gumiragasztóval a vezetőre. |
| | 5. A réslap elkopott vagy sérült. | 5. Juttassa el egy megbízott márkaszervizbe. |
| A fűrészártárcsa becsipődik az anyagba. | 1. Hajlott munkadarab vágása | 1. Nézze át a Hajlott munkadarab vágása című részt a Speciális vágások című fejezetben. |



DeWALT JÓTÁLLÁSI FELTÉTELEK

Gratulálunk Önnek ennek az értékes DeWALT készülék megvásárlásához. Fogyasztók részére értékesített termékeinkre **12 hónap időtartamú jótállást** vállalunk.

A jótállás a fogyasztó jogszabályból eredő jogait nem érinti.

- 1) A Stanley Black & Decker Hungary Kft. a jótállás, kellek- és termékszavatosság keretében végzett javításokat vagy a termék kicserélését 19/2014. (IV.29.) NGM rendelet és a 151/2003. (IX.22.) Kormányrendelet szerint végzi a jótállási idő, illetve a kellek- és termékszavatossági jogok érvényesíthetőségének teljes időtartama alatt.
 - a) A fogyasztó jótállási igényét a jótállási jeggyel érvényesítheti, ezért kérjük azt őrizze meg.
 - b) Vásárláskor a forgalmazónak (kereskedőnek) a jótállási jegyen fel kell tüntetnie a fogyasztói részére történő átadásának alkalmas megnevezését, típusát, gyártási számát, továbbá – amennyiben van ilyen – azonosításra alkalmas részeinek meghatározását, illetve a fogyasztó részére történő átadásának időpontját. A jótállási jegyet a forgalmazó (kereskedő) nevében eljáró személynek alá kell írnia és a kereskedés azonosítására alkalmas tartalmú (minimum cégnev, üzlet címe) bélyegzővel olvashatóan le kell bélyegezni. Kérjük, kísérfje figyelemmel a jótállási jegy megfelelő érvényesítését, mivel a kijelölt szervizeknél a jótállási igény csak érvényes jótállási jeggyel érvényesíthető. Amennyiben a jótállási jegy szabálytalanul került kiállításra, jótállási igényével kérjük forduljon a terméket az Ön részére értékesítő partnerünkhöz (kereskedőhöz). A jótállási jegy szabálytalan kiállítása vagy a fogyasztó rendelkezésére bocsátás elmaradása nem érinti a jótállási érvényességét. Kérjük, hogy a jótállási jegyen kívül a nyugtát vagy számlát is szíveskedjen megőrizni a gyorsabb és hatékonyabb ügyintézés érdekében, mert a szerződés megkötése az ellenérték megfizetését igazoló bizonylattal is bizonyítható.
 - c) Elvesztett jótállási jegyet csak a fogyasztói szerződés létrejöttét igazoló nyugta vagy számla ellenében tudunk pótolni!
- 2) **Nem terjed ki a jótállás:**
 - a) amennyiben a hiba oka rendeltetésellenes, illetve a mellékelt magyar nyelvű használati kezelési útmutatóban foglaltaktól eltérő használat, átalakítás, szakszerűtlen kezelés, helytelen tárolás, elemi kár vagy egyéb a vásárlás után a fogyasztó érdekében keletkezett ok miatt következik be;
 - b) azon alkatrészekre, amelyek esetében a meghibásodás a jótállási időn belüli rendeltetészerű használat mellett az alkatrészek természetes elhasználódása, kopása miatt következett be (így különösen: fűrészlánc, fűrészlap, gyalukés, meghajtósíj, csapágyak, szénkefe, csillagkerék);
 - c) a készülék túlterhelése miatt jelentkező hibákra, amelyek a hajtómű meghibásodásához, vagy egyéb ebből adódó károkhoz vezetnek;
 - d) a termék nem hivatalos szervizben történt javításából eredő hibákra;
 - e) az olyan károsodásokra, amelyek nem eredeti Black & Decker kiegészítő készülékek és tartozékok használatából adódnak **amennyiben a szakszerviz bizonyítja, hogy a hiba a fenti okok valamelyikére vezethető vissza.**
- 3) A fogyasztó a kijavítás vagy csere iránti igényét a jótállási időn belül a kereskedőnél, illetve kijavítás iránti igényét a jótállási jegyen feltüntetett javítószolgálatnál is érvényesítheti. Termékszavatossági igényét kérjük a jótállási jegyen feltüntetett gyártónak vagy forgalmazónak szíveskedjen bejelenteni.
 - a) Nem számít bele a jótállási időbe a kijavítási időnek az a része, amely alatt a fogyasztó a terméket nem tudta rendeltetészerűen használni.
 - b) A terméknek a kicseréléssel vagy kijavítással érintett részére a jótállási idő újból kezdődik.
 - c) Ha a fogyasztási cikk a vásárlástól (üzembe helyezéstől) számított három munkanapon belül meghibásodik, a fogyasztó ezen időtartamon belül kérheti annak kicserélését feltéve, hogy a meghibásodás a rendeltetészerű használatot akadályozza.

A hiba fennállásának, vagy a rendeltetészerű használatot akadályozó mérték megállapításához a kereskedő kérheti a szakszerviz közreműködését.

- d) Amennyiben a jótállási igény bejelentését követően a kereskedő az igény teljesíthetőségéről azonnal nem tud nyilatkozni, úgy öt munkanapon belül kell értesítenie a fogyasztót az álláspontjáról.
 - e) Ha a kijavítás vagy a csere nem lehetséges, a fogyasztó választása szerint műszakilag és értékében hasonló készülék kerül felajánlásra, vagy a vételár arányos leszállítására kerül sor, avagy visszafizetésre kerül a vételár.
 - f) A termék hibája miatt a fogyasztó a forgalmazótól is követelheti a hiba kijavítását vagy a termék kicserélését a forgalomba hozataltól számított két év eltelteig (termékszavatosság).
- 4) A jótállás alapján történő javítás során a forgalmazónak, illetve a javítószolgálatnak (kereskedőnek) törekednie kell arra, hogy a kijavítást legfeljebb 15 napon belül megfelelő minőségben elvégezze, elvégeztesse.

A jótállás keretébe tartozó kijavítás vagy csere esetén a forgalmazó, illetve a javítószolgálat a jótállási jegyen köteles feltüntetni:

- a kijavítás iránti igény bejelentésének és a kijavításra történő átvétel időpontját,
- a hiba okát és a kijavítás módját;
- a termék fogyasztó részére történő visszaadásának időpontját,
- a kicserélés tényét és időpontját.

A termék meghibásodása esetén a fogyasztót az alábbi jogok illetik meg:

Elsősorban - választása szerint - kijavítást vagy kicserélést követelhet. A csereigény akkor megalapozott, ha a termék a fogyasztónak okozott jelentős kényelmetlenség nélkül, megfelelő minőségben és ésszerű határidőn belül, értékcsökkenés nélkül nem javítható ki, vagy nem kerül kijavításra.

Ha az előírt módon történő kijavításra, illetve kicserélésre vonatkozó kötelezettségének a forgalmazó nem tud eleget tenni, a fogyasztó – választása szerint – a vételár arányos leszállítását igényelheti, a hibát a forgalmazó költségére maga kijavíttathatja, vagy elállhat a szerződéstől (a hibás áru visszaszolgáltatásával egyidejűleg kérheti a nyugtán vagy számlán feltüntetett bruttó vételár visszatérítését). Jelentéktelen hiba miatt elállásnak nincs helye!

Kérjük, hogy a hiba felfedezését követő legrovidebb időn belül szíveskedjen azt a szervizben vagy a forgalmazónál bejelenteni. A kijavítást vagy kicserélést - a dolog tulajdonságaira és a fogyasztó által elvárható rendeltetésére figyelemmel - megfelelő határidőn belül, a fogyasztó érdekeit kímélve kell elvégezni.

| | |
|--|---|
| Gyártó: | Forgalmazó: |
| Black & Decker Europe, 210 Bath Road, Slough, Berkshire, SL13YD, Egyesült Királyság | Stanley Black & Decker Hungary Kft 1016. Budapest, Mészáros u. 58/B |

Fogyasztói jogvita esetén a fogyasztó a megyei (fővárosi) kereskedelmi és iparkamarák mellett működő békéltető testület eljárását is kezdeményezheti!



**Kereskedő által a vásárlással egyidejűleg kitöltendő**

Kereskedő neve és címe:

.....

A fogyasztási cikk megnevezése:.....

Típusa:

Gyártási száma:

Szerződéskötés és a termék fogyasztó részére történő átadásának dátuma:

P.H.

aláírás

Kereskedő által kitöltendő kicserélés esetén

A fogyasztó a hibás terméket valamennyi tartozékával átadta.

A kicserélés időpontja:

P.H.

aláírás

A hibátlan terméket átvettem.

A kicserélt új termék átvételének időpontja:

.....

fogyasztó aláírása**Kijavítás esetén a szerviz tölti ki:****1. javítás**

A kijavítás iránti igény bejelentésének és a kijavításra átvétel időpontja:

.....

A bejelentett hiba oka és a kijavítás módja:

.....

A fogyasztó részére történő visszaadás időpontja:

.....

Amennyiben a termék nem javítható, a csereigény alapos:
igen / nem (aláhúzással jelölendő)

P.H.

aláírás

3. javítás

A kijavítás iránti igény bejelentésének és a kijavításra átvétel időpontja:

.....

A bejelentett hiba oka és a kijavítás módja:

.....

A fogyasztó részére történő visszaadás időpontja:

.....

Amennyiben a termék nem javítható, a csereigény alapos:
igen / nem (aláhúzással jelölendő)

P.H.

aláírás

2. javítás

A kijavítás iránti igény bejelentésének és a kijavításra átvétel időpontja:

.....

A bejelentett hiba oka és a kijavítás módja:

.....

A fogyasztó részére történő visszaadás időpontja:

.....

Amennyiben a termék nem javítható, a csereigény alapos:
igen / nem (aláhúzással jelölendő)

P.H.

aláírás

4. javítás

A kijavítás iránti igény bejelentésének és a kijavításra átvétel időpontja:

.....

A bejelentett hiba oka és a kijavítás módja:

.....

A fogyasztó részére történő visszaadás időpontja:

.....

Amennyiben a termék nem javítható, a csereigény alapos:
igen / nem (aláhúzással jelölendő)

P.H.

aláírás



DeWALT Szervizpartnerek

| Stanley Black&Decker Hungary Kft kereskedelmi képviselet | | | |
|---|----------------------------------|----------------------------|------------------|
| | | Tel. | Fax. |
| Iroda | 1016 Bp. Mészáros u 58/b. | 214-05-61 403-65-33 | 214-69-35 |

| Központi Márkaszerviz | | | |
|--|--|------------------------|---|
| | | Tel/fax | |
| FIXIT Hungary Kft. | Zsolcai kapu 9-11 3526 Miskolc | +36 46 500 385 | blackanddecker@ hu.fixit-service.com https://rma.fixit-service.com/ |
| INOX Kereskedelmi és Szolgáltató Kft. | Szolnoki út 27-29. 6000 Kecskemét | +36 30 370 7033 | szerviz@inox.hu www.inox.hu/ |



CZ ZÁRUČNÍ LIST

PL KARTA GWARANCYJNA

H JÓTÁLLÁSI JEGY

SK ZÁRUČNÝ LIST

DEWALT[®]

CZ měsíců
H hónap

12

PL miesięcy
SK mesiacov

Ezen készülékre a törvény által előírt 1 év helyett 3 év korlátozott jótállás vonatkozik, amennyiben készülékét regisztrálja a www.dewalt.hu/mydewalt honlapon.

| | | | |
|-----------|---------------|------------------|-----------------------------|
| | | | |
| CZ | Výrobní kód | Datum prodeje | Razítko prodejny Podpis |
| H | Gyári szám | A vásárlás napja | Pecsét helye Aláírás |
| PL | Numer seryjny | Data sprzedaży | Stempel Podpis |
| SK | Číslo série | Dátum predaja | Pečiatka predajne Podpis |
| | | | |
| | | | |
| | | | |

CZ

Adresy servisu
Band Servis
Klásterského 2
CZ-140 00 Praha 4
Tel.: 00420 244 403 247
Fax: 00420 241 770 167

Band Servis
K Pasekám 4440
CZ-760 01 Zlín
Tel.: 00420 577 008 550,1
Fax: 00420 577 008 559
<http://www.bandservis.cz>

H

FIXIT Hungary Kft.
Zsolcai kapu 9-11
3526 Miskolc
Tel.: +36 46 500 385
e-mail: blackanddecker@hu.fixit-service.com
<https://rma.fixit-service.com/>

INOX Trading and
Manufacturing LLC
Szolnoki út 27-29.
6000 Kecskemét
Tel.: +36 30 370 7033
e-mail: szerviz@inox.hu
www.inox.hu/

PL

Adres servisu centralnego
ERPATECH
ul. Bakaliowa 26
05-080 Mościska
Tel.: 022-8620808
Fax: 022-8620809

SK

Adresa servisu
Band Servis
Paulínska ul. 22
SK-917 01 Trnava
Tel.: 00421 335 511 063
Fax: 00421 335 512 624

CZ Dokumentace záruční opravy
H A garanciális javítás dokumentálása
PL Przebieg napraw gwarancyjnych
SK Záznamy o záručných opravách

| CZ | Číslo | Datum příjmu | Datum zakázky | Číslo zakázky | Závada | Razítko Podpis |
|----|------------------------|----------------------|------------------|--------------------------|---------------------|--------------------|
| H | Sorszám | Bejelentés időpontja | Javítási időpont | Javítási munkalapszám | Hiba jelleg oka | Pecsét Aláírás |
| | Jótállás új határideje | | | | | |
| PL | Nr. | Data zgłoszenia | Data naprawy | Nr. zlecenia | Przebieg naprawy | Stempel Podpis |
| SK | Číslo dodávky | Dátum nahlásenia | Dátum opravy | Číslo objednávky | Popis poruchy | Pečiatka Podpis |
| | | | | | | |
| | | | | | | |
| | | | | | | |
| | | | | | | |
| | | | | | | |
| | | | | | | |