

DEWALT®

XR LI-ION

588777-82 CZ

Přeloženo z původního návodu

DCT416

Obrázek 1

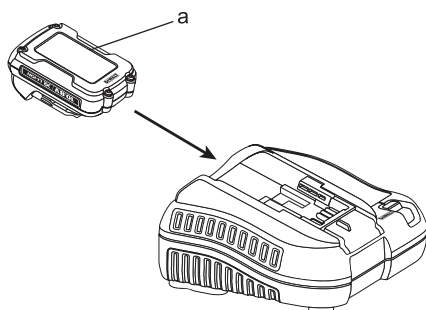

Obrázek 2

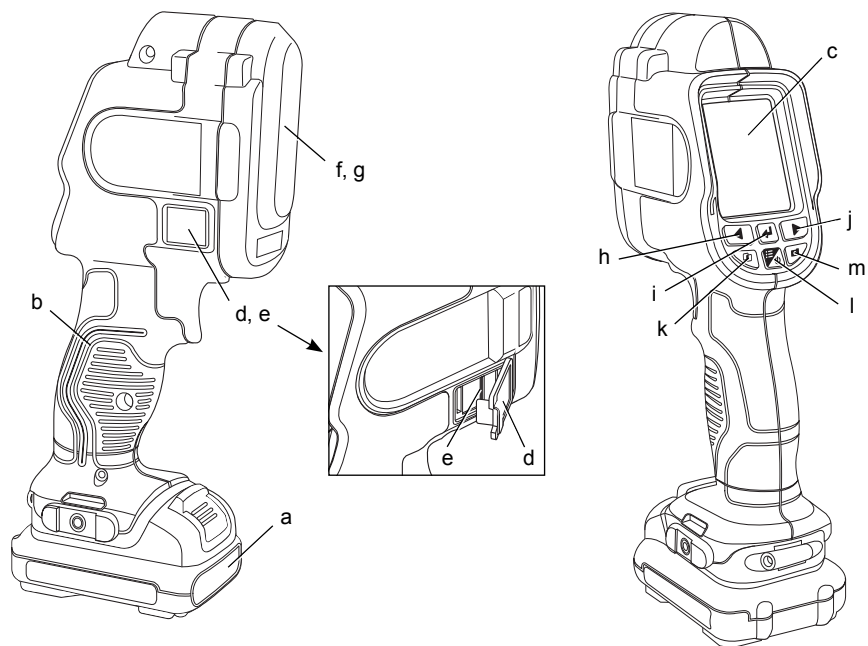

Obrázek 3

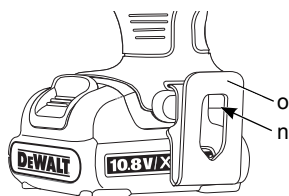

Obrázek 4

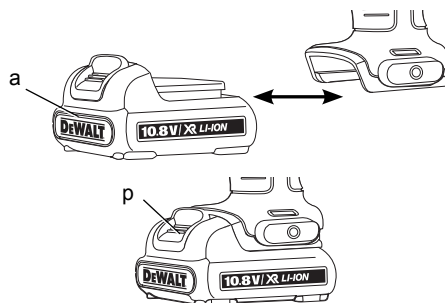

ZOBRAZOVACÍ TEPLOMĚR – TERMOKAMERA DCT416

Blahopřejeme Vám!

Zvolili jste si elektrické nářadí značky DeWALT. Léta zkušeností, důkladný vývoj výrobků a inovace vytvořily ze společnosti DeWALT jednoho z nejspolehlivějších partnerů pro uživatele profesionálního elektrického nářadí.

Technické údaje

DCT416		
Napájecí napětí	V _{DC}	10,8
Typ		1
Typ baterie		Li-Ion
Rozměr displeje	mm	55,9
		Barevný TFT LCD displej s podsvícením
Hmotnost (bez baterie)	kg	0,5
Provozní doba		Asi 10 hodin
Rozsah teploty (pracovní)		-5 °C až 45 °C (23 °F až 113 °F)
Rozsah teploty (úložná)		-20 °C až 60 °C (-4 °F až 140 °F)
Teplota		-10 °C až 250 °C (14 °F až 480 °F)
Rozsah měření		
Relativní vlhkost		10 až 90 %, nekondenzující
Spektrální odezva		8 μm až 12 μm
Zobrazovací pole		20° x 20°
Okamžitě zorné pole (IFOV)		25 mm při 1 m (1" při 39,3")
Přesnost aktuální hodnoty		Pod 100 °C (212 °F) +/- 2 °C (+/- 3,6 °F) Nad 100 °C (212 °F) +/- 2 °C (+/- 3,6 °F). Okolní teplota pro stanovenou přesnost 23 °C (73,4 °F).
Emisivita		0,1 až 1,0, nastavitelná v krocích 0,01
Štupnice teploty		°C nebo °F

Baterie	DCB123	DCB125	DCB127
Typ baterie	Li-Ion	Li-Ion	Li-Ion
Napájecí napětí	V	10,8	10,8
Kapacita	A _h	1,5	1,3
Hmotnost	kg	0,2	0,2

Nabíječka	DCB100			
Napětí sítě	V	230 V		
Typ baterie		Li-Ion		
Přibližná doba nabíjení baterie		35 min (1,3 Ah)	40 min (1,5 Ah)	65 min (2,0 Ah)
Hmotnost	kg	0,30		

Nabíječka	DCB105			
Napětí sítě	V	230 V		
Typ baterie		Li-Ion		
Přibližná doba nabíjení baterie		25 min (1,3 Ah)	30 min (1,5 Ah)	40 min (2,0 Ah)
		55 min (3,0 Ah)	70 min (4,0 Ah)	
Hmotnost	kg	0,49		

Nabíječka	DCB107			
Napětí sítě	V	230 V		
Typ baterie		Li-Ion		
Přibližná doba nabíjení baterie		60 min (1,3 Ah)	70 min (1,5 Ah)	90 min (2,0 Ah)
		140 min (3,0 Ah)	185 min (4,0 Ah)	
Hmotnost	kg	0,29		

Nabíječka	DCB112			
Napětí sítě	V	230 V		
Typ baterie		Li-Ion		
Přibližná doba nabíjení baterie		40 min (1,3 Ah)	45 min (1,5 Ah)	60 min (2,0 Ah)
		90 min (3,0 Ah)	120 min (4,0 Ah)	
Hmotnost	kg	0,36		

Pojistky

Evropa

Nářadí 230 V 10 A v napájecí síti

Velká Británie & Irsko

Nářadí 230 V 3 A v zástrčce napájecího kabelu



VAROVÁNÍ: Výrobek třídy A. V domácím prostředí může tento výrobek způsobit rušení rádiovými vlnami, v takovém případě může být požadováno provedení adekvátních opatření.



VAROVÁNÍ: Zvýšené elektrostatické napětí může mít za následek selhání displeje a ztrátu všech neuložených dat. Dojde-li k zamrznutí obrazu na displeji, vyjměte baterii 10,8 V, aby došlo k obnovení funkce jednotky. Vložte baterii zpět a stiskněte spínací tlačítko.

Definice: Bezpečnostní pokyny

Níže uvedené definice popisují stupeň závažnosti každého označení. Přečtěte si pozorně návod k obsluze a věnujte pozornost těmto symbolům.



NEBEZPEČÍ: Označuje bezprostředně hroznící rizikovou situaci, která, není-li jí zabráněno, povede k způsobení vážného nebo smrtelného zranění.



VAROVÁNÍ: Označuje potenciálně rizikovou situaci, která, není-li jí zabráněno, může vést k vážnému nebo smrtelnému zranění.



UPOZORNĚNÍ: Označuje potenciálně rizikovou situaci, která, není-li jí zabráněno, může vést k lehkému nebo středně vážnému zranění.

POZNÁMKA: Označuje postup nesouvisející se způsobením zranění, který, není-li mu zabráněno, může vést k hmotným škodám.



Upozorňuje na riziko úrazu elektrickým proudem.



Upozorňuje na riziko vzniku požáru.



VAROVÁNÍ: Z důvodu omezení rizika zranění si přečtěte tento návod k obsluze.

Důležité bezpečnostní pokyny

- Pozorně si přečtěte všechny pokyny.
- Tyto pokyny uschovejte.
- Dbejte na všechna varování.
- Dodržujte všechny pokyny.
- Používejte výhradně přidavná zařízení/ příslušenství doporučená výrobcem.
- Všechny opravy svěřte kvalifikovanému servisnímu technikovi. Oprava je vyžadována při jakémkoli poškození přístroje, při jeho vystavení dešti nebo vlhkosti, nepracuje-li správně nebo došlo-li k jeho pádu na zem.

VEŠKERÁ BEZPEČNOSTNÍ VAROVÁNÍ A POKYNY USCHOVEJTE PRO PŘÍPADNÉ DALŠÍ POUŽITÍ

Bezpečnost v pracovním prostoru

- a) **Pracovní prostor udržujte čistý a dobře osvětlený.** Přeplněný a neosvětlený pracovní prostor může vést k způsobení úrazů.

- b) **Při práci se zobrazovacím teploměrem zajistěte bezpečnou vzdálenost dětí a ostatních osob.** Rozptýlování může způsobit ztrátu kontroly nad nářadím.

Osobní bezpečnost

- a) **Zůstaňte stále pozorní, sledujte, co provádíte a při práci se zobrazovacím teploměrem pracujte s rozvahou.** Nepoužívejte zobrazovací teploměr, jste-li unaveni nebo jste-li pod vlivem drog, alkoholu nebo léků. Chvilková nepozornost při práci se zobrazovacím teploměrem může vést k vážnému zranění.
- b) **Nepřekávejte sami sobě. Při práci vždy udržujte vhodný a pevný postoj.** To umožňuje lepší ovladatelnost zobrazovacího teploměru v neočekávaných situacích.

Použití výrobku a jeho údržba

- a) **Uložte nepoužívaný zobrazovací teploměr mimo dosah dětí a nedovolte ostatním osobám, které tento zobrazovací teploměr neumí ovládat nebo které neznají tyto bezpečnostní pokyny, aby s tímto zobrazovacím teploměrem pracovaly.** Zobrazovací teploměr může být v rukou neproškolených osob nebezpečný.
- b) **Používejte zobrazovací teploměr, příslušenství atd., podle těchto pokynů a berte v úvahu provozní podmínky a práci, která bude prováděna.** Použití zobrazovacího teploměru k jiným účelům, než k jakým je určen, může být nebezpečné.

Použití nářadí napájeného bateriemi a jeho údržba

- a) **Nabíjejte pouze v nabíječce určené společností DeWALT.** Nabíječka vhodná pro jeden typ baterie může při vložení jiného nevhodného typu způsobit požár.
- b) **Pokud baterii nepoužíváte, uložte ji mimo dosah kovových předmětů, jako jsou kancelářské sponky, mince, klíče, hřebíky, šroubky nebo jiné drobné kovové předměty, které mohou způsobit zkratování jejich kontaktů.** Zkratování kontaktů baterie může vést k způsobení popálenin nebo požáru.
- c) **V nevhodných podmínkách může z baterie unikat kapalina. Vyvarujte se kontaktu s touto kapalinou. Dojde-**

li k náhodnému kontaktu s touto kapalinou, zasažené místo omyjte vodou. Dostane-li se kapalina do očí, ihned si je vypláchněte vodou a vyhledejte lékařskou pomoc.

Unikající kapalina z baterie může způsobit podráždění pokožky nebo popáleniny.

Bezpečnostní pokyny pro zobrazovací teploměry



VAROVÁNÍ: *Neprovádějte demontáž a žádné úpravy zobrazovacího teploměru. Uvnitř se nenachází žádné části určené k opravám. Potřebujete jakoukoli pomoc, kontaktujte autorizovaného prodejce.*

- **Nepracujte se zobrazovacím teploměrem ve výbušném prostředí, jako jsou například prostory s výskytem hořlavých kapalin, plynů nebo prašných látek.** Při použití zobrazovacích teploměrů může docházet k jiskření, které může způsobit vznícení prachu nebo výparů.
- **Zobrazovací teploměr by měla být používán pouze se specificky určenými bateriemi DeWALT.** Použití jiných typů může vést k způsobení požáru.
- **Pokud zobrazovací teploměr nepoužíváte, uložte jej mimo dosah dětí a nekalifikovaných osob.** Přístroje jsou v rukou nekalifikované obsluhy nebezpečné.
- **Neodstraňujte výstražné štítky a udržujte je čitelné.**
- **Nepoužívejte zobrazovací teploměr k měření teplot vařených či nevařených pokrmů.**
- **Nedotýkejte se tímto teploměrem povrchu, abyste zjistili jeho teplotu.**
- **Nepoužívejte tento teploměr k měření teploty těla osob nebo zvířat.**
- **Abyste se během měření vyvarovali poškození zobrazovacího teploměru nebo zkoušeného zařízení, chraňte je před následujícími:**
 - EMF (elektromagnetická pole), například z obloukových svářeček, indukčních ohříváčů, atd.
 - ESD (elektrostatickým výbojem).
 - Tepelným šokem (způsobeným skokovou změnou teploty okolí – nejvyšší přesnosti dosáhnete, necháte-li zobrazovací

teploměr před použitím asi 30 minut stabilizovat).



VAROVÁNÍ: *Riziko popálení. Odečtená hodnota nemusí být přesná, nachází-li se zobrazovací teploměr v blízkosti silných elektromagnetických polí (jako jsou obloukové svářečky, indukční ohříváče, vysílače atd.). Nepoužívejte zobrazovací teploměr v takových podmínkách.*



VAROVÁNÍ: *Zobrazovací teploměr měří pouze teplotu povrchu. Objekty nacházející se za těmito povrchy mohou mít značně odlišné teploty, které mohou představovat riziko popálení nebo požáru.*



VAROVÁNÍ: *Aktuální teploty - viz informace týkající se emisivity. Objekty způsobující odrazy mohou při měření poskytovat nižší než aktuální hodnoty a mohou představovat riziko popálení.*



VAROVÁNÍ: *Nevystavujte zobrazovací teploměr nadměrné teplotě, jako například slunečnímu záření, ohni apod.*



UPOZORNĚNÍ: *Není-li zobrazovací teploměr používán, při odkládání jej postavte na stabilní povrch tak, aby nemohlo dojít k jeho pádu. Některá nářadí s velkou baterií budou stát na baterii ve svislé poloze, ale může dojít k jejich snadnému převrnutí.*

POZNÁMKA: *Úpravy neschválené výrobcem mohou ukončit pravomoc uživatele pro obsluhu tohoto zařízení.*

POZNÁMKA: *Z důvodu zabránění zobrazovacího teploměru nenechávejte tento teploměr na místech s vysokou teplotou nebo v blízkosti zdrojů tepla, například ve vozidle stojícím na slunci. Vždy používejte tento zobrazovací teploměr v rámci provozního rozsahu, který je specifikován v tabulce s technickými údaji.*

POZNÁMKA: *Nesměřujte tento zobrazovací teploměr (s nasazenou nebo sejmoutou krytkou) na slunce nebo na jiný zdroj intenzivní energie, který emituje laserové záření. Tak by mohlo dojít k poškození detektoru uvnitř zobrazovacího teploměru a k ovlivnění jeho přesnosti.*

PAMĚŤOVÁ KARTA MICRO SD



VAROVÁNÍ: Riziko udušení. Paměťová karta Micro SD je malou částí, která představuje riziko udušení a není určena pro děti.

POZNÁMKA: Doporučujeme vám používat paměťovou kartu Micro SD, která je dodávána s tímto zobrazovacím teploměrem. Společnost DeWALT nezaručuje použitelnost nebo spolehlivost jiných karet prodávaných na trhu, které mají odlišnou značku a paměťovou kapacitu. Doporučujeme vám také provádět časté ukládání uložených dat z této karty do počítače, aby byla tato data zálohována.

Zbytková rizika

Přestože jsou dodržovány příslušné bezpečnostní předpisy a jsou používána bezpečnostní zařízení, určitá zbytková rizika nemohou být vyloučena. Tato rizika jsou následující:

- Riziko zranění způsobené dlouhodobým použitím výrobku.
- Riziko poranění osob způsobené neúmyslným kontaktem s částmi pod proudem během pracovního procesu.

Štítky na zobrazovacím teploměru

Na zobrazovacím teploměru jsou následující piktogramy:



Před použitím si přečtěte návod k obsluze.

UMÍSTĚNÍ DATOVÉHO KÓDU

Datový kód, který obsahuje také rok výroby, je vytištěn na krytu nářadí, který vytváří montážní spoj mezi nářadím a baterií.

Příklad:

2014 XX XX
Rok výroby

Důležité bezpečnostní pokyny pro všechny nabíječky

TYTO POKYNY USCHOVEJTE: Tento návod obsahuje důležité bezpečnostní pokyny a pokyny pro použití pro nabíječky DCB100, DCB105, DCB107 a DCB112.

- Před použitím nabíječky si přečtěte všechny pokyny a výstražná upozornění nacházející

se na nabíječce, na baterii a na výrobku, který je touto baterií napájen.



VAROVÁNÍ: Nebezpečí úrazu elektrickým proudem. Dbejte na to, aby se do nabíječky nedostala žádná tekutina. Mohlo by dojít k úrazu elektrickým proudem.



UPOZORNĚNÍ: Riziko popálení. Z důvodu omezení rizika způsobení zranění nabíjejte pouze baterie DeWALT, které jsou k nabíjení určeny. Jiné typy baterií mohou prasknout, což může vést k zranění osob nebo k hmotným škodám.



UPOZORNĚNÍ: Děti by měly být pod dozorem, aby si s tímto přístrojem nehrály.

POZNÁMKA: V určitých podmínkách, kdy je nabíječka připojena k napájecímu napětí, může dojít ke zkratování nabíječky cizími předměty. Cizí vodivé předměty a materiály, jako jsou, ale ne pouze, brusný prach, kovové třísky, ocelová vlna (drátěnka), hliníkové fólie nebo jakékoli částičky kovu, se nesmí dostat do vnitřního prostoru nabíječky. Není-li v úložném prostoru nabíječky umístěna žádná baterie, vždy odpojte napájecí kabel nabíječky od sítě. Dříve než budete provádět čištění nabíječky, odpojte ji od sítě.

- **NEPOKOUŠEJTE SE nabíjet baterie pomocí jiné nabíječky, než je nabíječka uvedená v tomto návodu.** Nabíječka i baterie jsou specificky navrženy tak, aby mohly pracovat dohromady.
- **Tyto nabíječky nejsou určeny pro žádné jiné použití, než je nabíjení nabíjecích baterií DeWALT.** Jakékoli jiné použití může vést k způsobení požáru nebo k úrazu elektrickým proudem.
- **Nevystavujte nabíječku působení deště nebo sněhu.**
- **Při odpojování nabíječky vždy odpojte zástrčku od zásuvky a netahajte za napájecí kabel.** Tímto způsobem zabráníte poškození zástrčky a napájecího kabelu.
- **Ujistěte se, zda je napájecí kabel veden tak, abyste po něm nešlapali, nezakopávali o něj a aby nedocházelo k jeho poškození nebo nadměrnému zatížení.**
- **Není-li to naprosto nutné, nepoužívejte prodlužovací kabel.** Použití nesprávného

prodlužovacího kabelu by mohlo vést k způsobení požáru nebo k úrazu elektrickým proudem.

- **Nepokládejte na nabíječku žádné předměty a neumísťujte nabíječku na měkký povrch, na kterém by mohlo dojít k zablokování ventilačních drážek, což by způsobilo nadměrné zvýšení teploty uvnitř nabíječky.** Umístěte nabíječku na taková místa, která jsou mimo dosah zdrojů tepla. Odvod tepla z nabíječky je prováděn přes drážky v horní a spodní části krytu nabíječky.
- **Nepoužívejte nabíječku s poškozeným napájecím kabelem nebo s poškozenou zástrčkou - zajistěte okamžitou výměnu poškozených částí.**
- **Nepoužívejte nabíječku, došlo-li k prudkému nárazu do nabíječky, k jejímu pádu nebo k jejímu poškození jiným způsobem.** Opravu svěřte autorizovanému servisu.
- **Neprovádějte demontáž nabíječky. Je-li nutné provedení opravy nebo údržby, svěřte tento úkon autorizovanému servisu.** Nesprávně provedená opětovná montáž může vést k způsobení požáru nebo k úrazu elektrickým proudem.
- **Dojde-li k poškození napájecího kabelu, musí být neprodleně vyměněn výrobcem, jeho servisním zástupcem nebo jinou kvalifikovanou osobou, aby bylo zabráněno jakémukoli riziku.**
- **Před čištěním nabíječku vždy odpojte od elektrické sítě. Tímto způsobem omezíte riziko úrazu elektrickým proudem.** Vyjmutí baterie toto riziko neshníží.
- **NIKDY se nepokoušejte spojit 2 nabíječky dohromady.**
- **Nabíječka je určena pro použití se standardním napětím elektrické sítě 230 V. Nepokoušejte se nabíječku použít s jiným napájecím napětím. Tato nabíječka není určena pro vozidla.**

TYTO POKYNY USCHOVEJTE

Nabíječky

Nabíječky DCB100, DCB105, DCB107 a DCB112 mohou nabíjet baterie Li-Ion s napájecím napětím 10,8 V.

Tyto nabíječky nemusí být žádným způsobem seřizovány a jsou zkonstruovány tak, aby byla zajištěna jejich co nejjednodušší obsluha.

Postup nabíjení (obr. 1)







1. Před vložením baterie připojte nabíječku k příslušné síťové zásuvce.
2. Vložte do nabíječky baterii (a). Červený indikátor (nabíjení) začne blikat, což bude indikovat zahájení procesu nabíjení.
3. Ukončení nabíjení bude indikováno trvalým rozsvícením červené kontrolky. Baterie je zcela nabitá a může být okamžitě použita nebo může být ponechána v nabíječce.

POZNÁMKA: Z důvodu zajištění maximální výkonnosti a životnosti baterie Li-Ion před prvním použitím zcela nabijte.

Průběh nabíjení

Stav nabití baterie je podrobně popsán v níže uvedené tabulce.

Stav nabití – DCB100 a DCB105	
nabíjení	- - - -
zcela nabitó	————
prodleva zahřátá/ studená baterie	-- - - - -
výměna baterie	*****

Stav nabití – DCB107 a DCB112	
 nabíjení	- - - - 
 zcela nabitó	———— 
 prodleva zahřátá/ studená baterie	- - - - ——— 

Prodleva zahřátá/studená baterie

DCB100 A DCB105

Jakmile bude nabíječka detekovat příliš vysokou nebo příliš nízkou teplotu baterie, automaticky zahájí režim prodleva zahřátá/studená baterie a pozastaví nabíjení, dokud baterie nedosáhne odpovídající teploty. Potom nabíječka automaticky přejde do režimu nabíjení. Tato funkce maximálně prodlužuje provozní životnost baterie.

DCB107 A DCB112

Bude-li nabíječka detekovat vysokou teplotu baterie, automaticky odloží nabíjení, dokud baterie nevychladne.

Bude-li nabíječka detekovat příliš nízkou teplotu baterie, automaticky odloží nabíjení, dokud se baterie nezahřeje.

Červená kontrolka bude stále blikat, ale během tohoto procesu bude svítit také žlutá kontrolka.



Jakmile dojde k vychladnutí baterie, žlutí kontrolka zhasne a nabíječka zahájí proces nabíjení.

Nářadí řady XR Li-Ion jsou vybavena systémem elektronické ochrany, která chrání baterii před přetížením, přehřátím a úplným vybitím.

Při aktivaci systému této elektronické ochrany se nářadí automaticky vypne. Dojde-li k takové situaci, vložte baterii Li-Ion do nabíječky a nechejte ji zcela nabít.

POUZE PRO BATERIE TYPU LI-ION

Baterie Li-Ion jsou vybaveny systémem elektronické ochrany, která je chrání před přetížením, přehřátím a úplným vybitím.

Při aktivaci systému této elektronické ochrany se nářadí automaticky vypne. Dojde-li k takové situaci, vložte baterii Li-Ion do nabíječky a nechejte ji zcela nabít.

Důležité bezpečnostní pokyny pro všechny baterie

Objednávejte-li náhradní baterii, nezapomeňte do objednávky doplnit katalogové číslo a napájecí napětí baterie.

Po dodání není baterie zcela nabita. Před použitím nabíječky a baterie si nejdříve přečtěte níže uvedené bezpečnostní pokyny. Při nabíjení potom postupujte podle uvedených pokynů.

PŘEČTĚTE SI VŠECHNY POKYNY

- **Nenabíjejte a nepoužívejte baterie ve výbušném prostředí, jako jsou například prostory s výskytem hořlavých kapalin, plynů nebo prašných látek.** Vložení nebo vyjmutí baterie z nabíječky může způsobit jiskření a vznícení prachu nebo výparů.
- **Nikdy nekládejte baterii do nabíječky násilím. Baterii nikdy žádným způsobem neupravujte, aby mohla být nabíjena v jiné nabíječce, protože by mohlo dojít k prasknutí jejího obalu a k následnému vážnému zranění.**
- **Nabíjejte baterie pouze v nabíječkách DEWALT.**
- **NESTRÍKEJTE** na baterie vodu a neponořujte je do vody nebo do jiných kapalin.
- **Neskladujte a nepoužívejte nářadí a baterie na místech, kde může teplota dosáhnout nebo přesáhnout 40 °C (105 °F) (jako jsou venkovní boudy nebo plechové stavby v letním období).**



VAROVÁNÍ: Nikdy se nepokoušejte baterii z jakéhokoli důvodu rozebírat. Je-li obal baterie prasklý nebo poškozený, nekládejte baterii do nabíječky. Zabráňte pádu, rozdrčení nebo poškození baterie. Nepoužívejte baterie nebo nabíječky, u kterých došlo k nárazu, pádu nebo jinému poškození (například propíchnutí hřebíkem, zásah kladivem, rozšlápnutí). Mohlo by dojít k úrazu elektrickým proudem. Poškozená baterie by měla být vrácena do autorizovaného servisu, kde bude zajištěna její recyklace.



UPOZORNĚNÍ: Není-li nářadí používáno, při odkládání postavte nářadí na stabilní povrch tak, aby nemohlo dojít k jeho pádu. Některá nářadí s velkou baterií budou stát na baterii ve svislé poloze, ale může dojít k jejich snadnému převrhnutí.

SPECIFICKÉ BEZPEČNOSTNÍ POKYNY PRO BATERIE LITHIUM ION (Li-Ion)

- **Baterie nespalujte, i když jsou vážně poškozeny nebo zcela opotřebené.** Baterie může v ohni explodovat. Při spalování baterie typu Li-Ion dochází k vytváření toxických výparů a látek.
- **Dojde-li ke kontaktu obsahu baterie s pokožkou, okamžitě zasažené místo opláchněte mýdlem a vodou.** Dostane-li se vám kapalina z baterie do očí, vyplachujte otevřené oči vodou zhruba 15 minut nebo po dobu, dokud podráždění neustane. Je-li nutné lékařské ošetření, elektrolytem baterie je směs tekutých organických uhličitánů a solí lithia.
- **Výpary z otevřených článků baterie mohou způsobit potíže s dýcháním.** Zajistěte přísun čerstvého vzduchu. Jestliže potíže stále přetrvávají, vyhledejte lékařské ošetření.



VAROVÁNÍ: Riziko popálení. Kapalina z baterie se může vznítit, dojde-li k jejímu kontaktu s plamenem nebo se zdrojem jiskření.

Přeprava

Baterie DEWALT splňují požadavky všech platných předpisů pro přepravu, které jsou předepsány v průmyslových a právních normách, které zahrnují doporučení OSN pro přepravu nebezpečného zboží - Předpisy asociace pro mezinárodní leteckou dopravu nebezpečného



zboží (IATA), Mezinárodní předpisy pro námořní přepravu nebezpečného zboží (IMDG) a Evropská dohoda týkající se mezinárodní silniční přepravy nebezpečného zboží (ADR). Články a baterie Li-Ion byly testovány podle požadavků části 38.3, která je uvedena v příručce testů a kritérií dokumentu Doporučení OSN pro přepravu nebezpečného zboží.

Ve většině případů bude přeprava baterií DeWALT vyjmuta z klasifikace plně regulovaná přeprava nebezpečného materiálu třídy 9. V zásadě platí dva případy, které vyžadují přepravu třídy 9:

1. Letecká přeprava více než dvou baterií DeWALT Li-Ion, pokud toto balení obsahuje pouze baterie (žádné nářadí), a
2. Jakákoli zásilka obsahující baterie Li-Ion, jejichž energetický výkon je větší než 100 watthodin (Wh). Na všech bateriích Li-Ion je na obalu uveden energetický výkon ve watthodinách.

Bez ohledu na to, zda je zásilka považována za zásilku s výjimkou nebo plně regulovanou zásilku, povinností dopravce je postupovat podle nejnovějších předpisů týkajících se balení, označování a vyžadované dokumentace.

Při přepravě baterií může případně dojít k způsobení požáru, pokud se kontakty baterie dostanou náhodně do styku s vodivými materiály. Při přepravě baterie se ujistěte, zda jsou kontakty baterie řádně chráněny a dobře izolovány od materiálů, se kterými by se mohly dostat do kontaktu a které by mohly způsobit zkrat.

Informace uvedené v této části příručky jsou uvedeny v dobré víře a jsou považovány za přesné v době vytvoření tohoto dokumentu.

Na tyto informace se ovšem nevztahuje žádná záruka, výslovná nebo předpokládaná. Je povinností kupujícího zajistit, aby jeho činnosti splňovaly požadavky platných předpisů.

Baterie

TYP BATERIE

Model DCT416 pracuje s bateriemi s napájecím napětím 10,8 V.

Doporučení pro uložení baterií

1. Nejvhodnější místo pro skladování je v chladu a suchu, mimo dosah přímého slunečního záření a nadměrného tepla či chladu. Z důvodu zachování optimálního výkonu a provozní životnosti skladujte nepoužívané baterie při pokojové teplotě.

2. Skladujete-li baterie delší dobu, s ohledem na dosažení optimálních výsledků vám doporučujeme, abyste je uložili mimo nabíječku zcela nabitě na suchém a chladném místě.

POZNÁMKA: Baterie by neměly být skladovány, jsou-li zcela vybité. Před použitím musí být baterie zcela nabitá.

Nálepky na nabíječce a na baterii

Mimo piktogramů uvedených v tomto návodu jsou nálepky na nabíječce a na baterii opatřeny následujícími piktogramy:



Před použitím si přečtěte návod k obsluze.



Doba nabíjení je uvedena v části **Technické údaje**.



Nabíjení baterie.



Nabitá baterie.



Poškozená baterie.



Prodleva zahřátá/studená baterie.



Nepokoušejte se kontakty baterie propojovat vodivými předměty.



Nenabíjejte poškozené baterie.



Zabraňte styku s vodou.



Poškozené kabely ihned vyměňte.



Nabíjejte pouze v rozmezí teplot od 4 °C do 40 °C.



Není určeno pro venkovní použití.



Likvidaci baterie provádějte s ohledem na životní prostředí.

LI-ION



Nabíjejte baterie DeWALT pouze v určených nabíječkách DeWALT. Budou-li v nabíječkách DeWALT nabíjeny jiné baterie než baterie

DCB100 ✓
DCB105 ✓
DCB107 ✓
DCB112 ✓

DEWALT, může dojít k jejich prasknutí nebo k vzniku jiných nebezpečných situací.



Baterie nespalujte.

Obsah balení

Balení obsahuje:

- 1 zobrazovací teploměr
- 1 paměťovou kartu Micro SD
- 1 baterii XR Li-Ion 10,8 V
- 1 nabíječku
- 1 návod k obsluze
- 1 výkresovou dokumentaci

POZNÁMKA: Modely N nejsou dodávány s baterií a nabíječkou.

- *Zkontrolujte, zda během přepravy nedošlo k poškození náradí, jeho částí nebo příslušenství.*
- *Před zahájením pracovních operací věnujte dostatek času pečlivému pročtení a pochopení tohoto návodu.*

Popis (obr. 2)





VAROVÁNÍ: Nikdy neprovádějte žádné úpravy zobrazovacího teploměru ani jeho součástí. Mohlo by dojít k jeho poškození nebo k zranění.

- a. Baterie XR Li-Ion 10,8 V
- b. Rukojeť
- c. Displej
- d. Kryt slotu pro kartu Micro SD
- e. Slot pro kartu Micro SD
- f. Čočka
- g. Kryt čočky

h.  **Tlačítko se šipkou zpět:** Stiskem tohoto tlačítka se přesunete o úroveň zpět.

i.  **Tlačítko volby:** Stiskem tohoto tlačítka provedete potvrzení volby.

j.  **Tlačítko se šipkou vpřed:** Stiskem tohoto tlačítka se přesunete o úroveň dopředu.

k.  **Tlačítko nastavení prolnání zobrazení:** Stisknutím tohoto tlačítka provedete změnu prolnání mezi vizuálním a tepelným zobrazením.



Tlačítko Menu/Napájení: Chcete-li přístroj zapnout, stiskněte toto tlačítko (držte jej 0,5 s) a chcete-li přístroj vypnout, stiskněte znovu toto tlačítko (držte jej 3 s). Je-li přístroj zapnutý, stisknutí tohoto tlačítka umožní prohlížení nabídek menu.



Tlačítko spouště fotoaparátu: Stiskem tohoto tlačítka pořídíte fotografii.

POUŽITÍ VÝROBKU

Zobrazovací teploměr měří vyzařovanou energii z povrchu objektu a potom používá tyto naměřené hodnoty pro vytvoření zobrazení a pro odhad teploty.

Mohou být pořízeny fotografie, které mohou být potom uloženy (ve formátu bitové mapy) na paměťovou kartu Micro SD.

Zobrazovací teploměr může být použit pro kontrolu a odstraňování problémů u elektrických systémů, klimatizací, vodovodních a plynových potrubí, mechanických zařízení, obytných budov nebo systémů vozidel.

Zobrazovací teploměr je přístroj pro profesionály. **ZABRAŇTE** dětem, aby se s tímto náradím dostaly do kontaktu. Používají-li toto náradí nezkušené osoby, musí být zajištěn odborný dozor.

Elektrická bezpečnost

Nabíječka je určena pro použití pouze pod jedním napájecím napětím. Vždy zkontrolujte, zda napájecí napětí baterie odpovídá napětí na výkonovém štítku. Také se ujistěte, zda napájecí napětí vaší nabíječky odpovídá napětí v síti.



Vaše nabíječka DEWALT je chráněna dvojitou izolací v souladu s normou EN 60335. Proto není nutné použití uzemňovacího vodiče.

Dojde-li k poškození napájecího kabelu, musí být nahrazen speciálně připraveným kabelem, který získáte v autorizovaném servisu DEWALT.

Výměna síťové zástrčky (pouze Velká Británie a Irsko)

Budete-li instalovat novou zástrčku napájecího kabelu:

- *Bezpečně odstraňte starou zástrčku.*
- *Připojte hnědý vodič k svorce pod napětím na nové zástrčce.*
- *Modrý vodič připojte k nulové svorce.*



VAROVÁNÍ: K uzemňovací svorce nebude připojen žádný vodič.

Dodržujte montážní pokyny dodávané s kvalitními zástrčkami. Doporučená pojistka: 3 A.

Použití prodlužovacího kabelu

Pokud to není nezbytně nutné, prodlužovací kabel nepoužívejte. Používejte schválený prodlužovací kabel vhodný pro příkon vaší nabíječky (viz **Technické údaje**). Minimální průřez vodiče je 1 mm²; maximální délka je 30 m.

V případě použití navinovacího kabelu odviňte vždy celou délku kabelu.

MONTÁŽ A SEŘÍZENÍ



VAROVÁNÍ: Před vložením nebo vyjmutím baterie zobrazovací teploměr vždy vypněte.



VAROVÁNÍ: Používejte pouze nabíječky a baterie DeWALT.

Závěs na řemen (obr. 3) (volitelné příslušenství)



VAROVÁNÍ: Z důvodu snížení rizika způsobení vážného zranění **NEZAVĚŠUJTE** zobrazovací teploměr nad hlavou a nezavěšujte na tento závěs jiné předměty. Zavěšujte závěs na řemen zobrazovacího teploměru **POUZE** na pracovní řemen.



VAROVÁNÍ: Z důvodu snížení rizika způsobení vážného zranění **zkontrolujte, zda je řádně zajištěn šroub (n), který připevňuje závěs na řemen.**

DŮLEŽITÉ: Při nasazování a výměně závěsu na řemen používejte pouze dodaný typ šroubu.

Závěs na řemen (o) může být připevněn na nářadí pouze pomocí dodaného šroubu (n), a to na levé nebo pravé straně nářadí, což vyhovuje pravákům i levákům. Nebudete-li závěs na řemen používat, může být z nářadí demontován.

Chcete-li závěs na řemen (o) přemístit, vyšroubujte šroub (n), který připevňuje závěs na řemen k nářadí a zašroubujte jej na opačné straně nářadí.

POUŽITÍ

Pokyny pro použití



VAROVÁNÍ: Vždy dodržujte bezpečnostní předpisy a platná nařízení.

Vložení a vyjmutí baterie ze zobrazovacího teploměru (obr. 4)

POZNÁMKA: Ujistěte se, zda je baterie zcela nabitá.

VLOŽENÍ BATERIE DO RUKOJETI NÁŘADÍ

1. Srovnajte baterii (a) s vodítky uvnitř rukojeti.
2. Nasuňte ji řádně na své místo tak, abyste slyšeli kliknutí.

VYJMUTÍ BATERIE Z NÁŘADÍ

1. Stiskněte uvolňovací tlačítko (p) a vysuňte baterii z rukojeti zobrazovacího teploměru.
2. Vložte baterii do nabíječky podle pokynů, které jsou uvedeny v části tohoto návodu popisující nabíječku.

Začínáme (obr. 2)

1. Sejměte kryt (g), aby došlo k odkrytí čočky.

Zapnutí/Vypnutí

1. Chcete-li zobrazovací teploměr zapnout, stiskněte tlačítko (l) a držte toto tlačítko stisknuto 0,5 s.
2. Chcete-li zobrazovací teploměr vypnout, stiskněte tlačítko (l) a držte toto tlačítko stisknuto 3 s.

ÚVODNÍ NASTAVENÍ

Nastavení data a času

Po prvním zapnutí zobrazovacího teploměru budete požádáni o nastavení času a data. Po úvodním nastavení může být provedena změna data a času využitím příslušné nabídky v menu.

1. Stiskněte tlačítko se šipkou vpřed (j) nebo vzad (h), aby došlo k zvýraznění pole, které chcete změnit.

dd/mm/yyyy		
31	01	2012
12 hr		
12:00	PM	

2. Stiskněte tlačítko volby (i), aby došlo k aktivaci pole. Pole bude zobrazeno zeleně.
3. Stiskněte tlačítko se šipkou vpřed (j) nebo vzad (h), aby došlo k změně aktivovaného pole.
4. Stiskněte tlačítko volby (i), aby došlo k uložení provedené změny.
5. Zopakujte výše uvedené kroky, aby došlo k provedení změn u dalších polí.
6. Stiskněte tlačítko menu/napájení (l), aby došlo k opuštění menu.

ZÁKLADNÍ ÚKONY

Hlavní zobrazovací displej

Hlavní displej se skládá z několika sekcí:

- r. Zobrazení skenované plochy
- s. Měření teploty uprostřed zobrazení (+)
- t. Nastavení emisivity
- u. Ukazatel stavu nabití baterie
- v. Barevná stupnice teplot

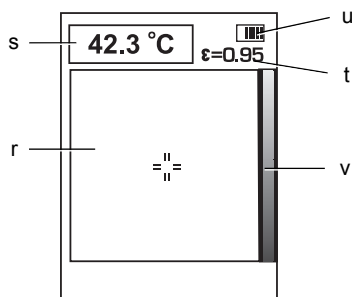

Prolínání zobrazení

Zobrazovací teploměr DCT416 umožňuje zobrazení vizuálního zobrazení i infračerveného zobrazení. Zobrazení se mohou na displeji také prolínat, což poskytne překrytí vizuálního zobrazení tepelným zobrazením. Prolínání zobrazení může být užitečné při diagnostikování problémových bodů nebo při komunikaci se zákazníky.

Chcete-li změnit nastavení prolínání, stiskněte tlačítko pro nastavení prolínání (k). Prolínání zobrazení může být na displeji opakovaně zobrazováno s různou intenzitou prolnutí:

- 100% vizuální
- 75% vizuální, 25% tepelné
- 50% vizuální, 50% tepelné
- 25% vizuální, 75% tepelné
- 100% tepelné

Vytváření a ukládání fotografií (obr. 2)

Ujistěte se, zda je v teploměru paměťová karta Micro SD, aby bylo umožněno ukládání fotografií. Otevřete krytku slotu pro paměťovou kartu Micro SD (d) a zasuňte kartu do slotu (e).

1. Stiskněte spoušť fotoaparátu (m).
2. Vytvořená fotografie bude na displeji zobrazena po dobu 3 sekund, abyste si ji mohli prohlédnout.
3. Stiskněte tlačítko se šipkou vpřed (j) nebo vzad (h), aby došlo k zvýraznění volby Uložit na SD kartu nebo volby Vymazat.

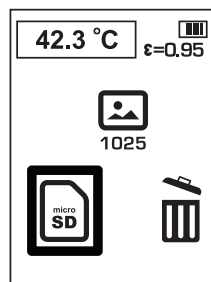

4. Stiskněte tlačítko volby (i), aby došlo k potvrzení volby.
5. Po provedení uložení nebo vymazání se zobrazovací teploměr automaticky vrátí do režimu hlavní zobrazovací displej.

POZNÁMKA: Není-li v teploměru žádná paměťová karta nebo došlo-li k problému s SD kartou, na displeji se objeví níže uvedené zobrazení.

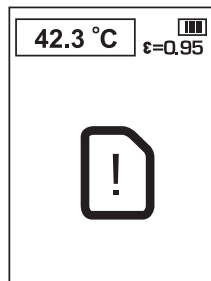

POZNÁMKA: Je-li paměťová karta zaplněna, na displeji se objeví níže uvedené zobrazení.

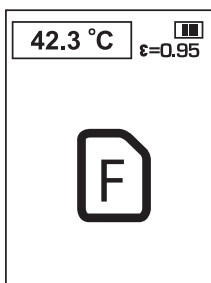

NABÍDKY MENU

POZNÁMKA: Při každém stisknutí tlačítka menu/napájení (I) dojde k návratu na předcházející menu.

Prohlížení fotografií

1. Stiskněte tlačítko menu/napájení (I).
2. Stiskněte tlačítko se šipkou vpřed (j) nebo vzad (h), aby v tomto menu došlo k zvýraznění volby složka.

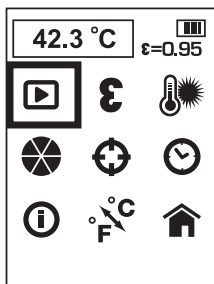

3. Stiskněte tlačítko volby (i), aby došlo k potvrzení volby.
4. Stiskněte tlačítko se šipkou vpřed (j) nebo vzad (h), abyste mohli procházet uloženými fotografiemi.
5. Stiskněte tlačítko volby (i), abyste mohli vstoupit do podmenu pro mazání.
6. Stiskněte tlačítko se šipkou vpřed (j) nebo vzad (h), aby došlo k zvýraznění volby Uložit na SD kartu nebo volby Vymazat.

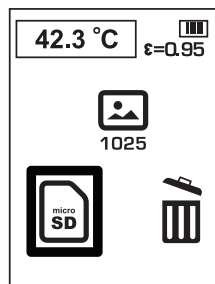

7. Stiskněte tlačítko volby (i), aby došlo k potvrzení volby.
8. Po provedení uložení nebo vymazání se zobrazovací teploměr automaticky vrátí do režimu následující dostupné zobrazení.

Emisivita

Emisivita popisuje charakteristickou vlastnost materiálů týkající se vyzařování energie. Většina organických materiálů a lakovaných nebo zoxidovaných povrchů má hodnotu intenzity vyzařování zhruba 0,95, což je také výchozí nastavená hodnota. S ohledem na odstranění nepřesnosti měření, která vzniká u materiálů s nízkou intenzitou vyzařování, jako jsou leštěné kovové plochy, se doporučuje provést kompenzaci měření. Takové plochy zakryjte lepicí krycí páskou nebo je zatřete černým nátěrem (< 148 °C/300 °F) a použijte výchozí nastavení (0,95). Počkejte, dokud krycí páska nebo černý nátěr nedosáhne stejné teploty jako má zakrytá plocha, a potom změřte teplotu této krycí pásky nebo černého nátěru.

Nemůžete-li černý nátěr nebo krycí pásku použít, musíte u měření provést kompenzaci podle intenzity vyzařování. I s nastavitelnou intenzitou vyzařování může být u lesklých nebo kovových povrchů obtížné provedení přesného měření teploty infračerveným teploměrem. Možná bude nutné provést několik pokusů se vzájemným srovnáním výsledků a podle zkušenosti zvolit pro dané měření to nejlepší nastavení.

Zobrazovací teploměr má emisivitu (intenzitu vyzařování) nastavitelnou od hodnoty 0,1 do 1,0 v krocích po 0,01. Viz **Tabulka nominálních hodnot intenzity vyzařování** v tomto návodu. Odkazy na nastavení intenzity vyzařování v tabulce jsou doporučené hodnoty pro typické stavy a vaše konkrétní situace se může lišit.

POZNÁMKA: Kalibrace tohoto přístroje byla provedena při intenzitě vyzařování 0,95.

JMENOVITÁ HODNOTA EMISIVITY	
MATERIÁL	HODNOTA
Povrch obsahující uhlík	0,98
Krystalky ledu	0,98
Lidská pokožka	0,98
Břidlice	0,97
Voda, destilovaná	0,96
Led, hladký	0,96
Půda, nasáklá vodou	0,95
Uhlík, saze	0,95
Sklo, leštěné desky	0,94
Nátěr, olejový	0,94
Cihla, červená	0,93
Papír, bílý	0,93
Beton	0,92
Půda, suchá	0,92
Omítka, hrubá vrstva	0,91
Dřevo, hoblovaný dub	0,90
Keramická hlína, glazovaná	0,90
Sníh, granule	0,89
Křemen, glazovaný	0,88
Oxid mědný při teplotě 38 °C	0,87
Smirkový korund	0,86
Sníh	0,85
Nerez, oxidovaný při teplotě 800 °C	0,85
Železo, oxidované při teplotě 500 °C	0,84
Oxid mědný při teplotě 260 °C	0,83
Sníh, jemný prašan	0,82
Mosaz, neoxidovaná	0,81
Sklo, vypouklé ve tvaru D	0,80
Ocel, oxidovaná	0,79
Měď, velmi oxidovaná	0,78
Oděv, bavlna	0,77
Písek	0,76
Křemen, neglazovaný	0,75
Železo, oxidované při teplotě 100 °C	0,74
Vrstva č. C20A	0,73
Čedič	0,72
Uhlík, grafitizovaný při teplotě 500 °C	0,71
Červená koroze	0,70
Plech, velmi zkorodovaný	0,69
Voda	0,67
Černá hlína	0,66
Cement, bílý	0,65
Litina, oxidovaná	0,64
Olovo, oxidované při teplotě 1 100 °C	0,63
Zirkonium v niklové slitině	0,62
Cu-Zn, oxidovaná mosaz	0,61
Plech z niklové slitiny při teplotě 760 °C	0,58

Mramor, hladký bílý	0,56
Kompletně eloxovaný povrch kyselinou chromovou	0,55
Litina, leštěná	0,21
Mosaz, leštěná smirkem s hrubostí zrna 80	0,20
Nerezová ocel, leštěná 18-8	0,16
Hliník	0,09
Ocel, leštěná	0,07
Hliník, leštěný plech	0,05
Měď, leštěná	0,05
Mosaz, s vysokým leskem	0,03

Změna emisivity

1. Stiskněte tlačítko menu/napájení (I).
2. Stiskněte tlačítko se šipkou vpřed (j) nebo vzad (h), aby v tomto menu došlo k zvýraznění volby Emisivita (intenzita vyzařování).

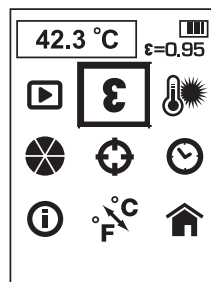

3. Stiskněte tlačítko volby (i), aby došlo k potvrzení volby.
4. Stiskněte tlačítko se šipkou vpřed (j) nebo vzad (h), aby došlo k nastavení emisivity (intenzity vyzařování). Emisivita může být nastavena v krocích po 0,01 od hodnoty 0,10 po hodnotu 1,00.
5. Stiskněte tlačítko volby (i), aby došlo k potvrzení nastavené emisivity.
6. Po uložení nastavené emisivity se zobrazovací teploměr automaticky vrátí do režimu hlavní zobrazovací displeje.

Teplota pozadí

Chcete-li získat přesnější měření teploty, doporučujeme vám nastavit měření na měření teploty pozadí (nebo odražené teploty). To je důležité zejména v případech, kdy se měřený objekt nachází ve značně odlišné teplotě než je okolní teplota nebo má-li měřený objekt nízkou emisivitu.

Nastavení teploty pozadí pomůže kompenzovat vyzařování z okolních prostředí.

Změna teploty pozadí

1. Stiskněte tlačítko menu/napájení (l).
2. Stiskněte tlačítko se šipkou vpřed (j) nebo vzad (h), aby v tomto menu došlo k zvýraznění volby Teplota pozadí.

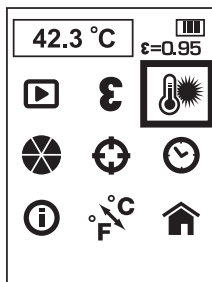

3. Stiskněte tlačítko volby (i), aby došlo k potvrzení volby.
4. Stiskněte tlačítko se šipkou vpřed (j) nebo vzad (h), aby došlo k nastavení teploty pozadí. Teplota pozadí může být nastavována v krocích po 1 stupni.
5. Stiskněte tlačítko volby (i), aby došlo k potvrzení nastavené teploty pozadí.
6. Po uložení nastavené teploty pozadí se zobrazovací teploměr automaticky vrátí do režimu hlavní zobrazovací displej.

Změna barevné palety

1. Stiskněte tlačítko menu/napájení (l).
2. Stiskněte tlačítko se šipkou vpřed (j) nebo vzad (h), aby v tomto menu došlo k zvýraznění volby Barevná paleta.

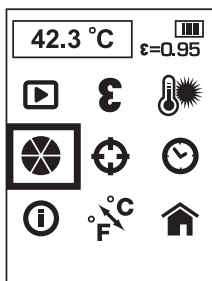

3. Stiskněte tlačítko volby (i), aby došlo k potvrzení volby.
4. Stiskněte tlačítko se šipkou vpřed (j) nebo vzad (h), abyste mohli procházet volbami barevných palet. K dispozici je pět barevných palet: Ironbow, White Hot, Black Hot, Rainbow a High Contrast.

5. Stiskněte tlačítko volby (i), aby došlo k potvrzení nastavené barevné palety.
6. Po uložení nastavené barevné teploty se zobrazovací teploměr automaticky vrátí do režimu hlavní zobrazovací displej.

Změna nastavení sledování

Je-li zapnuta funkce sledování, zobrazovací teploměr bude lokalizovat body s nejvyšší teplotou (červené o) a nejnižší teplotou (modré o) na zobrazené ploše. Zobrazovací teploměr může přesunout centrální bod měření (+) na požadované místo.

POZNÁMKA: Zobrazená teplota vždy odpovídá centrálnímu bodu (+).

1. Stiskněte tlačítko menu/napájení (l).
2. Stiskněte tlačítko se šipkou vpřed (j) nebo vzad (h), aby v tomto menu došlo k zvýraznění volby Sledování.

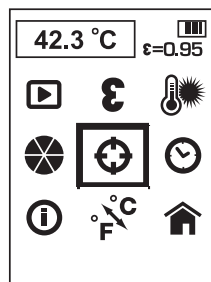

3. Stiskněte tlačítko volby (i), aby došlo k potvrzení volby.
4. Stiskněte tlačítko se šipkou vpřed (j) nebo vzad (h), aby došlo k zapnutí nebo vypnutí funkce Sledování.
5. Stiskněte tlačítko volby (i), aby došlo k potvrzení nastavení funkce sledování.
6. Po uložení nastavení funkce sledování se zobrazovací teploměr automaticky vrátí do režimu hlavní zobrazovací displej.

Nastavení data a času

1. Stiskněte tlačítko menu/napájení (l).
2. Stiskněte tlačítko se šipkou vpřed (j) nebo vzad (h), aby v tomto menu došlo k zvýraznění volby Datum a čas.

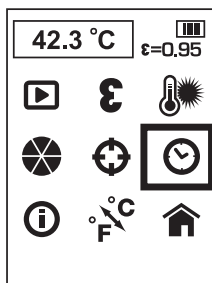

3. Stiskněte tlačítko volby (i), aby došlo k potvrzení volby.
4. Stiskněte tlačítko se šipkou vpřed (j) nebo vzad (h), aby došlo k zvýraznění pole, které chcete změnit.

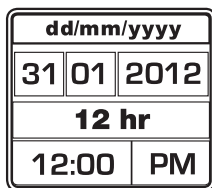

5. Stiskněte tlačítko volby (i), aby došlo k aktivaci pole. Pole bude zobrazeno zeleně.
6. Stiskněte tlačítko se šipkou vpřed (j) nebo vzad (h), aby došlo k změně aktivovaného pole.
7. Stiskněte tlačítko volby (i), aby došlo k uložení provedené změny.
8. Zopakujte výše uvedené kroky, aby došlo k provedení změn u dalších polí.
9. Stiskněte tlačítko menu/napájení (l), aby došlo k opuštění menu.

Prohlížení informací

1. Stiskněte tlačítko menu/napájení (l).
2. Stiskněte tlačítko se šipkou vpřed (j) nebo vzad (h), aby v tomto menu došlo k zvýraznění volby Informace.

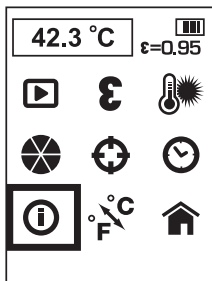

3. Stiskněte tlačítko volby (i), aby došlo k potvrzení volby.
4. Zobrazovací teploměr zobrazí verzi softwaru.
5. Stiskněte tlačítko menu/napájení (l), aby došlo k opuštění menu.

Změna nastavení měrných jednotek teploty

1. Stiskněte tlačítko menu/napájení (l).
2. Stiskněte tlačítko se šipkou vpřed (j) nebo vzad (h), aby v tomto menu došlo k zvýraznění volby C/F.

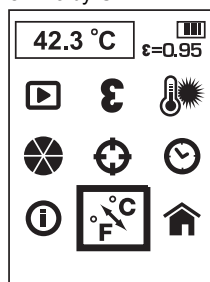

3. Stiskněte tlačítko volby (i), aby došlo k potvrzení volby.
4. Stiskněte tlačítko se šipkou vpřed (j) nebo vzad (h), aby došlo k zvýraznění stupňů C nebo F.
5. Stiskněte tlačítko volby (i), aby došlo k potvrzení volby.
6. Po uložení nastavení měrných jednotek se zobrazovací teploměr automaticky vrátí do režimu hlavní zobrazovací displeje.

Návrat na hlavní zobrazovací displej

1. Stiskněte tlačítko menu/napájení (l).
2. Stiskněte tlačítko se šipkou vpřed (j) nebo vzad (h), aby v tomto menu došlo k zvýraznění Home.

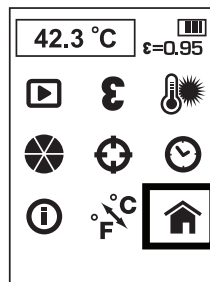

3. Stiskněte tlačítko volby (i), aby došlo k potvrzení volby.



Stažení obrázků do počítače

Zobrazovací teploměr zaznamenává tepelná i vizuální zobrazení pro každou uloženou fotografii. Obrázky jsou uloženy ve formátu bitové mapy.

Paměťová karta Micro SD může být přenášena do počítačů, aby bylo umožněno prohlížení obrázků.

Software pro psaní zpráv

Zobrazovací teploměr využívá software pro psaní zpráv pro vytváření profesionálních záznamů. Tento software může být stažen na adrese www.dewalt.eu nebo www.2helpU.com.

Vypnutí zobrazovacího teploměru

1. Chcete-li zobrazovací teploměr vypnout, stiskněte tlačítko (l) a držte toto tlačítko stisknuto 3 s. Není-li zobrazovací teploměr používán déle než 10 minut, automaticky se vypne.
2. Není-li tento přístroj používán, zakryjte čočku krytkou (g).

Rady k obsluze

- Používejte pouze baterie DeWALT s napájecím napětím 10,8 V.
- Ujistěte se, zda je baterie DeWALT v dobrém pracovním stavu.
- Zabraňte náhlým změnám teploty, k jakým dochází při vstupování nebo při opouštění vyhřátých budov během chladných dnů, protože může docházet ke kondenzaci uvnitř zobrazovacího teploměru. Před vystavením teploměru náhlým změnám teploty vložte tento teploměr do kufříku nebo do plastového sáčku, abyste zabránili vzniku kondenzace.

ÚDRŽBA

Váš zobrazovací teploměr DeWALT je určen pro dlouhodobé použití s minimálními nároky na údržbu. Řádná péče o nářadí a jeho pravidelné čištění vám zajistí jeho bezproblémový chod.

Nabíječka a baterie nejsou určeny k opravám. Uvnitř se nenachází žádné části určené k opravám.



Čištění



VAROVÁNÍ: *Nejméně jednou týdně vyfoukejte prach a nečistoty čistým suchým vzduchem. Při tomto úkonu vždy používejte ochranné brýle, aby bylo sníženo riziko poranění zraku.*



VAROVÁNÍ: *K čištění nekovových součástí nářadí nikdy nepoužívejte rozpouštědla nebo jiné agresivní látky. Tyto chemikálie mohou oslabit materiály použité v těchto částech. Používejte pouze hadřík navlhčený v mýdlovém roztoku. Nikdy nedovolte, aby se do nářadí dostala jakákoli kapalina. Nikdy nepoškoďte žádnou část nářadí do kapaliny.*



VAROVÁNÍ: *Nepoužívejte pro čištění čočky žádná rozpouštědla, protože by mohlo dojít k jejímu poškození. Neprovádějte čištění infračervených čoček příliš energicky, protože by mohlo dojít k poškození jemné antireflexní vrstvy.*

POKYNY PRO ČIŠTĚNÍ NABÍJEČKY



VAROVÁNÍ: *Nebezpečí úrazu elektrickým proudem. Před čištěním nabíječku vždy odpojte od elektrické sítě. Nečistoty a maziva mohou být z povrchu nabíječky odstraněny pomocí hadříku nebo měkkého kartáče bez kovových štětín. Nepoužívejte vodu ani žádné čisticí prostředky.*

Doplňkové příslušenství



VAROVÁNÍ: *Jiné příslušenství, než je příslušenství nabízené společností DeWALT, nebylo s tímto výrobkem testováno. Proto by mohlo být použití takového příslušenství s tímto nářadím velmi nebezpečné. Chcete-li snížit riziko zranění, používejte s tímto nářadím pouze příslušenství doporučené společností DeWALT.*

DOPORUČENÉ PŘÍSLUŠENSTVÍ

Další informace týkající se vhodného příslušenství získáte u autorizovaného prodejce.

Řešení problémů

- Ujistěte se, zda je otevřen kryt čočky (g).
- Ujistěte se, zda je nabita baterie s napájecím napětím 10,8 V.
- Pokud používáte tento přístroj, ujistěte se, zda je v rukojeti vložena baterie.
- Dojde-li k zamrznutí obrazu na displeji, vyjměte baterii 10,8 V, aby došlo k obnovení funkce jednotky. Vložte baterii zpět a stiskněte spínací tlačítko.





HLAVNÍ POKYNY PŘI ODSTRAŇOVÁNÍ POTÍŽÍ PŘI MĚŘENÍ

1. Ujistěte se, zda jste vysoce odrazné plochy zakryli krycí páskou nebo černým nátěrem (použijte výchozí hodnotu intenzity vyzařování 0,95).
2. Ujistěte se, zda máte nastavenou správnou hodnotu intenzity vyzařování pro měřený materiál. Viz část **Emisivita a Tabulka jmenovité emisivity**.
3. Pokud je měřená plocha znečištěna prachem, olejem atd., před měřením ji očistěte.



Nabíjecí baterie

Tato baterie s dlouhou životností musí být nabíjena v případě, kdy již neposkytuje dostatečný výkon pro dříve snadno prováděné pracovní operace. Po ukončení provozní životnosti baterie proveďte její likvidaci tak, aby nedošlo k ohrožení životního prostředí:

- Nechejte nářadí v chodu, dokud nedojde k úplnému vybití baterie a potom ji z nářadí vyjměte.
- Baterie Li-Ion lze recyklovat. Odevzdejte je prosím prodejci nebo do místní sběrný. Shromážděné baterie budou recyklovány nebo zlikvidovány tak, aby nedošlo k ohrožení životního prostředí.

Ochrana životního prostředí



Třídte odpad. Tento výrobek nesmí být likvidován v běžném domácím odpadu.

Pokud nebudete výrobek DeWALT dále používat nebo přejete-li si jej nahradit novým, nelikvidujte jej spolu s běžným komunálním odpadem. Zajistěte likvidaci tohoto výrobku v tříděném odpadu.



Tříděný odpad umožňuje recyklaci a opětovné využití použitých výrobků a obalových materiálů. Opětovné použití recyklovaných materiálů pomáhá chránit životní prostředí před znečištěním a snižuje spotřebu surovin.

Při zakoupení nových výrobků vám prodejny, místní sběrný odpadů nebo recyklační stanice poskytnou informace o správné likvidaci elektroodpadů z domácnosti.

Společnost DeWALT poskytuje službu sběru a recyklace výrobků DeWALT po skončení jejich provozní životnosti. Chcete-li využít výhody této služby, odevzdejte prosím váš výrobek kterémukoli autorizovanému zástupci servisu, který zařízení odebere a zajistí jeho recyklaci.

Místo nejbližšího autorizovaného servisu DeWALT naleznete na příslušné adrese uvedené na zadní straně tohoto návodu. Seznam autorizovaných servisů DeWALT a podrobnosti o poprodejním servisu naleznete také na internetové adrese: www.2helpU.com.



ZÁRUKA

Společnost DeWALT je přesvědčena o kvalitě svých výrobků a nabízí mimořádnou záruku pro profesionální uživatele tohoto nářadí. Tato záruka je nabízena ve prospěch zákazníka a nijak neovlivní jeho zákonná záruční práva. Tato záruka platí ve všech členských státech EU a evropské zóny volného obchodu EFTA.

• 30 DNŮ ZÁRUKA VÝMĚNY •

Nejste-li s výkonem vašeho nářadí DeWALT zcela spokojeni, můžete jej do 30 dnů po zakoupení vrátit. Nářadí musí být v kompletním stavu jako při zakoupení a musí být dodáno na místo, kde bylo zakoupeno, kde bude provedena výměna nebo navrácení peněz. Nářadí musí být v uspokojivém stavu a musí být předložen doklad o jeho zakoupení.

• JEDNOROČNÍ SMLOUVA NA BEZPLATNÝ SERVIS •

Musí-li být během 12 měsíců po zakoupení provedena údržba nebo servis vašeho nářadí DeWALT, máte nárok na jedno bezplatné provedení tohoto úkonu. Tento úkon bude bezplatně proveden v autorizovaném servisu DeWALT. K nářadí musí být předložen doklad o jeho zakoupení. Tato oprava zahrnuje i práci. Tento bezplatný servis se nevztahuje na příslušenství a náhradní díly, pokud nejsou také kryty zárukou.

• JEDNOROČNÍ PLNÁ ZÁRUKA •

Dojde-li během 12 měsíců od zakoupení výrobku DeWALT k poškození tohoto výrobku z důvodu závady materiálu nebo špatného dílenského zpracování, společnost DeWALT zaručuje bezplatnou výměnu všech poškozených částí - nebo dle našeho uvážení - bezplatnou výměnu celého nářadí, za předpokladu, že:

- Závada nevznikla v důsledku neodborného zacházení.
- Výrobek byl vystaven běžnému použití a opotřebování.
- Výrobek nebyl opravován neoprávněnými osobami.
- Byl předložen doklad o zakoupení;
- Byl výrobek vrácen kompletní s původními komponenty.

Požadujete-li reklamaci, kontaktujte prodejce u kterého jste výrobek zakoupili nebo vyhledejte autorizovanou servisní organizaci. Seznam autorizovaných servisů DeWALT a podrobnosti o poprodejním servisu naleznete také na internetové adrese: **www.2helpU.com**.

STANLEY BLACK & DECKER CZECH REPUBLIC S.R.O.

Türkova 5b
149 00 Praha 4
Česká Republika
Tel.: 00420 261 009 772
Fax: 00420 261 009 784
Servis: 00420 244 403 247
www.dewalt.cz
obchod@sbdinc.com

STANLEY BLACK & DECKER SLOVAKIA S.R.O.

Vysoká 2/b
811 06 Bratislava
Tel.: 00420 261 009 772
Fax: 00420 261 009 784
www.dewalt.sk
obchod@sbdinc.com

BAND SERVIS

K Pasekám 4440
760 01 Zlín
Tel.: 00420 577 008 550,1
Fax: 00420 577 008 559
www.bandservis.cz
bandservis@bandservis.cz

BAND SERVIS

Paulínska 22
917 01 Trnava
Tel.: 00421 335 511 063
Fax: 00421 335 512 624
www.bandservis.sk
p.talajka@bandservis.sk

Právo na případné změny vyhrazeno.

06/2014

CZ ZÁRUČNÍ LIST

SK ZÁRUČNÝ LIST

DEWALT®

TYP VÝROBKU:

CZ	Výrobní kód	Datum prodeje	Razítko prodejny Podpis
SK	Výrobný kód	Dátum predaja	Pečiatka predajne Podpis

CZ	Dokumentace záruční opravy			SK	Dokumentácia záručnej opravy	
CZ	Číslo	Datum příjmu	Datum zakázky	Číslo zakázky	Závada	Razítko Podpis
SK	Číslo dodávky	Dátum príjmu	Dátum opravy	Číslo objednávky	Porucha	Pečiatka Podpis

CZ
Adresy servisu
Band servis
Klásterského 2
CZ-140 00 Praha 4
Tel.: 00420 244 403 247
Fax: 00420 241 770 167

CZ
Band servis
K Pasekám 4440
CZ-760 01 Zlín
Tel.: 00420 577 008 550,1
Fax: 00420 577 008 559
<http://www.bandservis.cz>

SK
Adresa servisu
Band servis
Paulínska ul. 22
SK-917 01 Trnava
Tel.: 00421 335 511 063
Fax: 00421 335 512 624