DEWALT®

XR LI-ION

588779-65 CZ

Přeloženo z původního návodu

DCS365

Obrázek 1

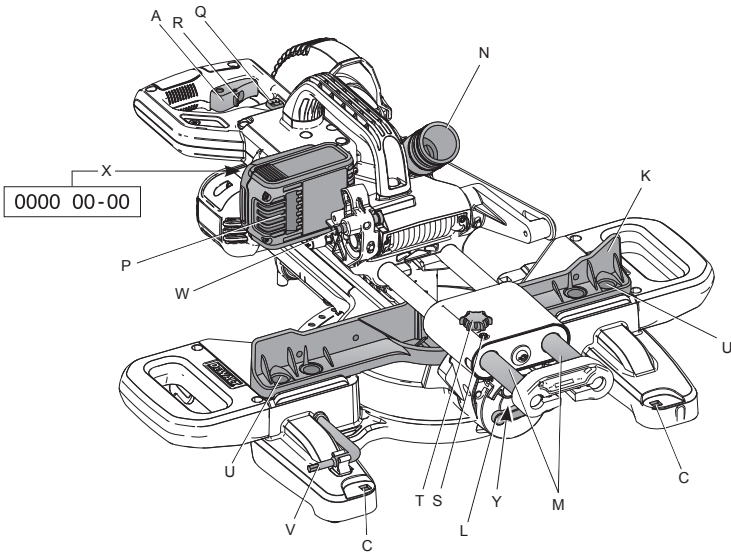
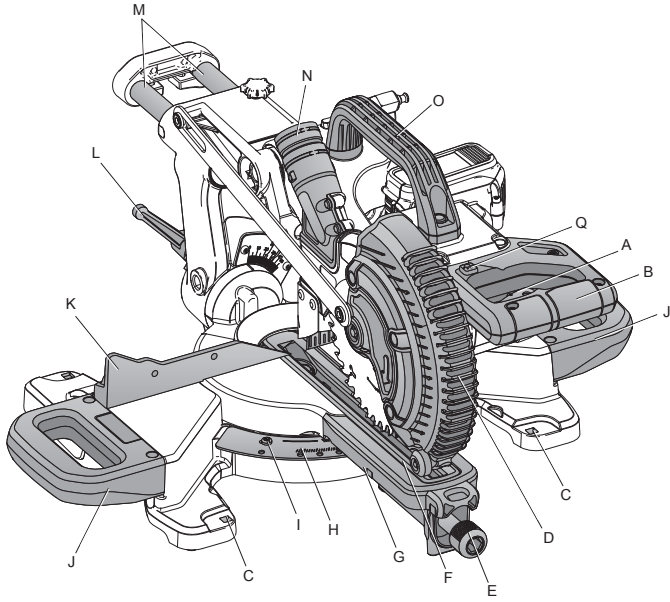

Obrázek 2

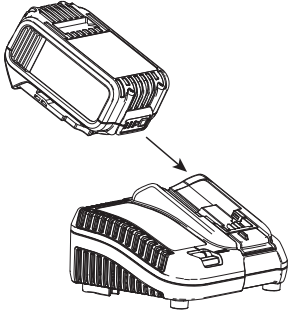

Obrázek 3

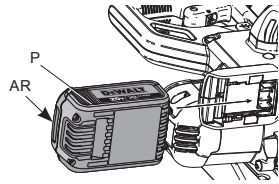

Obrázek 3A

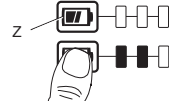

Obrázek 4

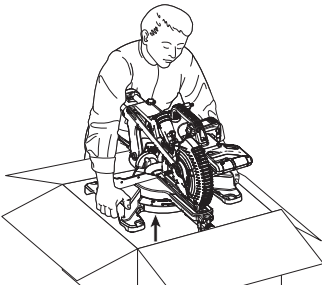

Obrázek 5

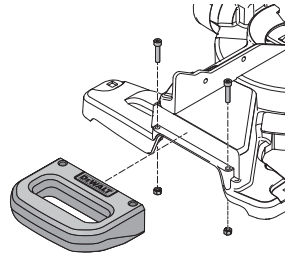

Obrázek 6A

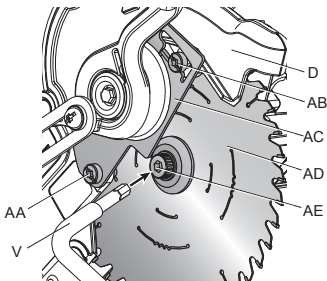

Obrázek 6B

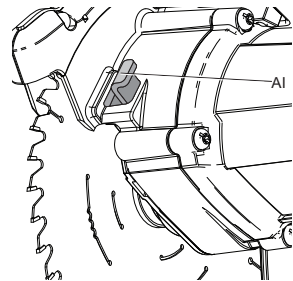

Obrázek 6C

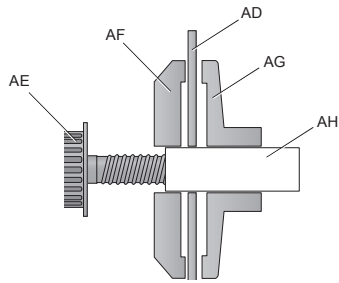

Obrázek 7A

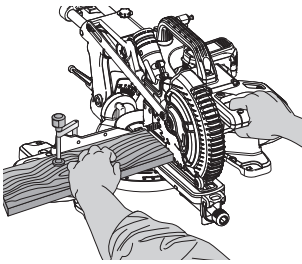

Obrázek 7B

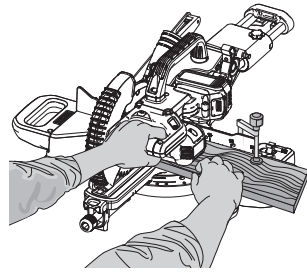

Obrázek 7C

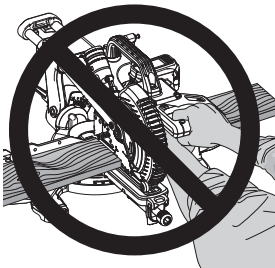

Obrázek 7D

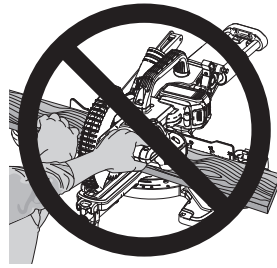

Obrázek 8

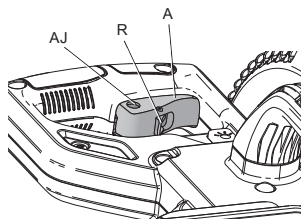

Obrázek 9

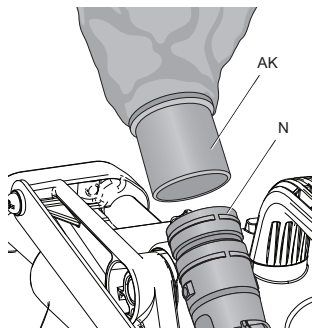

Obrázek 10

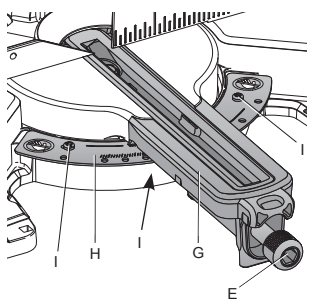

Obrázek 11

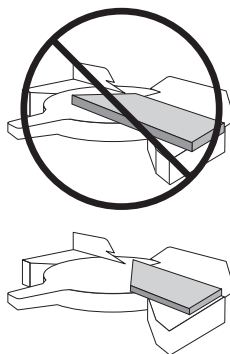

Obrázek 12A

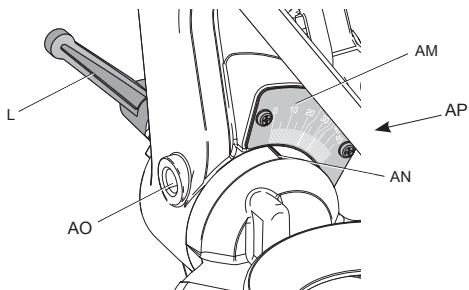

Obrázek 12B

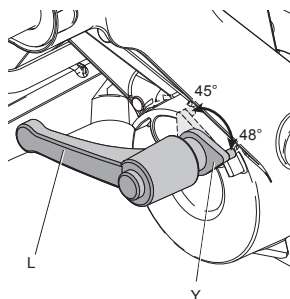

Obrázek 13

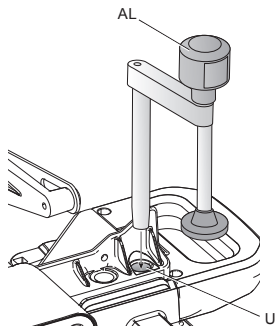

Obrázek 14

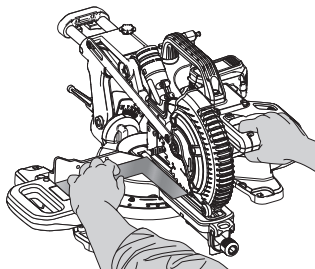

Obrázek 15

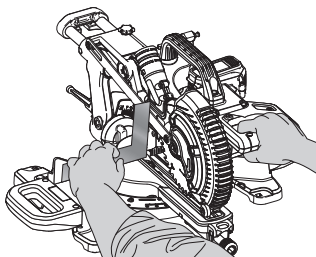

Obrázek 16

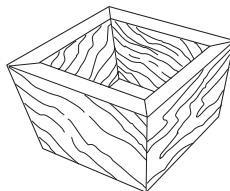

Obrázek 17

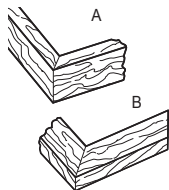

Obrázek 18

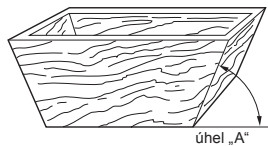

Obrázek 19

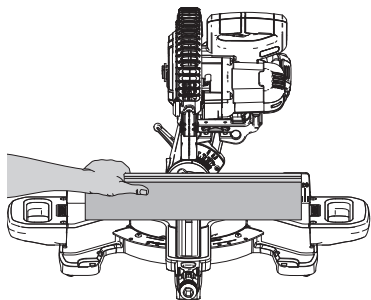

Obrázek 20

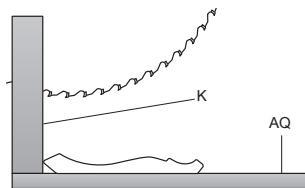

Obrázek 21

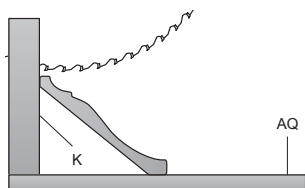

Obrázek 22

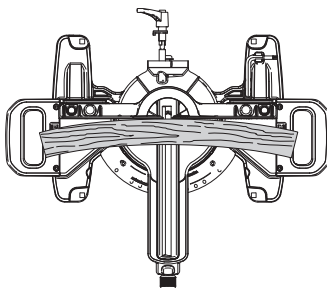

Obrázek 23

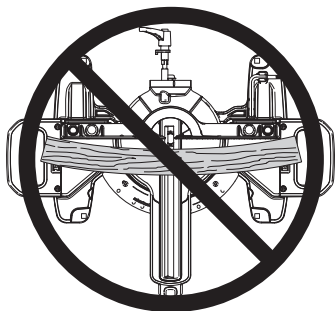

Obrázek 24

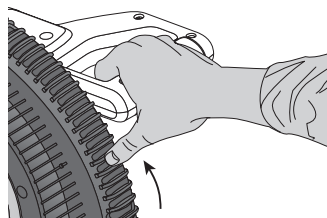

POSUVNÁ POKOSOVÁ PILA PRO KOMBINOVANÉ ŘEZY DCS365 NAPÁJENÁ BATERIÍ

Blahopřejeme Vám!

Zvůli jste si náradí značky DEWALT. Léta zkušeností, důkladný vývoj výrobků a inovace vytvořily ze společnosti DEWALT jednoho z nejspolehlivějších partnerů pro uživatele profesionálního elektrického náradí.

Technické údaje

		DCS365	
Napájecí napětí	V	18	
Typ		1	
Typ baterie		Li-Ion	
Průměr pilového kotouče	mm	184	
Průměr upínacího otvoru	mm	16	
Tloušťka pilového kotouče	mm	1	
Maximální otáčky pilového kotouče	min ⁻¹	3 750	
Maximální kapacita příčného řezu - 90°	mm	50	
Maximální kapacita pokosového řezu - 45°	mm	35,3	
Pokosový řez (maximální polohy)	levý	45°	
	pravý	45°	
Šikmý řez (maximální polohy)	levý	48°	
	pravý	0°	
levý pokos 0°			
Výsledná šířka při maximální výšce 50 mm	mm	250	
Výsledná výška při maximální šířce 90 mm	mm	15	
levý pokos 45°			
Výsledná šířka při maximální výšce 50 mm	mm	176	
Výsledná výška při maximální šířce 90 mm	mm	8	
pravý pokos 45°			
Výsledná šířka při maximální výšce 50 mm	mm	176	
Výsledná výška při maximální šířce 90 mm	mm	8	
levý šikmý řez 45°			
Výsledná šířka při maximální výšce 35 mm	mm	250	
Doba automatického zastavení pilového kotouče	s	< 10	
Hmotnost bez baterie	kg	10,5	

Hodnoty týkající se hlučnosti a vibrací (prostorový vektorový součet) podle normy EN 62841-3-9:

L _{PA} (úroveň akustického tlaku)	dB(A)	88
L _{WA} (úroveň akustického výkonu)	dB(A)	93
K (odchylka uvedené hodnoty týkající se hluku)	dB(A)	2,0

Hodnota vibrací a _h =	m/s ²	< 2,5
Odchylka K =	m/s ²	1,5

Velikost vibrací uvedená v tomto dokumentu byla měřena podle normalizovaných požadavků, které jsou uvedeny v normě EN 62841-3-9 a může být použita pro srovnání jednoho náradí s ostatními. Tato hodnota může být použita pro předběžný odhad vibrací působících na obsluhu.



VAROVÁNÍ: Deklarované hodnoty vibrací se vztahují na určené standardní použití tohoto náradí. Je-li ovšem náradí použito pro různé aplikace s rozmanitým příslušenstvím nebo je-li prováděna jeho nedostatečná údržba, velikost vibrací může být odlišná. Tak se může během celkové pracovní doby značně prodloužit doba působení vibrací na obsluhu.

Odhad míry působení vibrací na obsluhu by měl také počítat s dobou, kdy je náradí vypnuto nebo kdy je v chodu naprázdno a neprovádí žádnou práci. Během celkové pracovní doby se tak může doba působení vibrací na obsluhu značně zkrátit.

Zjistěte si další doplňková bezpečnostní opatření, která chrání obsluhu před účinkem vibrací, jako jsou: údržba náradí a jeho příslušenství, udržování rukou v teple, organizace způsobů práce.

Baterie	DCB180	DCB181	DCB182
Typ baterie	Li-Ion	Li-Ion	Li-Ion
Napájecí napětí	V	18	18
Kapacita	Ah	3,0	1,5
Hmotnost	kg	0,64	0,35

Baterie	DCB183/B	DCB184/B	DCB185
Typ baterie	Li-Ion	Li-Ion	Li-Ion
Napájecí napětí	V 18	18	18
Kapacita	Ah 2,0	5,0	1,3
Hmotnost	kg 0,40/0,45	0,62/0,67	0,35

Nabíječka	DCB105			
Napětí sítě	V	230		
Typ baterie	10,8/14,4/18 V Li-Ion			
Přibližná doba nabíjení baterie	min	25 (1,3 Ah)	30 (1,5 Ah)	40 (2,0 Ah)
		55 (3,0 Ah)	70 (4,0 Ah)	90 (5,0 Ah)
Hmotnost	kg	0,49		

Nabíječka	DCB107			
Napětí sítě	V	230		
Typ baterie	10,8/14,4/18 V Li-Ion			
Přibližná doba nabíjení baterie	min	60 (1,3 Ah)	70 (1,5 Ah)	90 (2,0 Ah)
		140 (3,0 Ah)	185 (4,0 Ah)	240 (5,0 Ah)
Hmotnost	kg	0,29		

Nabíječka	DCB112			
Napětí sítě	V	230		
Typ baterie	10,8/14,4/18 V Li-Ion			
Přibližná doba nabíjení baterie	min	40 (1,3 Ah)	45 (1,5 Ah)	60 (2,0 Ah)
		90 (3,0 Ah)	120 (4,0 Ah)	150 (5,0 Ah)
Hmotnost	kg	0,36		

Nabíječka	DCB113			
Napětí sítě	V	230		
Typ baterie	10,8/14,4/18 V Li-Ion			
Přibližná doba nabíjení baterie	min	30 (1,3 Ah)	35 (1,5 Ah)	50 (2,0 Ah)
		70 (3,0 Ah)	100 (4,0 Ah)	120 (5,0 Ah)
Hmotnost	kg	0,4		

Nabíječka	DCB115			
Napětí sítě	V	230		
Typ baterie	10,8/14,4/18 V Li-Ion			
Přibližná doba nabíjení baterie	min	25 (1,3 Ah)	30 (1,5 Ah)	40 (2,0 Ah)
		55 (3,0 Ah)	70 (4,0 Ah)	90 (5,0 Ah)
Hmotnost	kg	0,5		

Pojistky:		
Evropa	Náhradí 230 V	10 A v napájecí síti
Velká Británie a Irsko	Náhradí 230 V	3 A v zástrčce napájecího kabelu

Definice: Bezpečnostní pokyny

Níže uvedené definice popisují stupeň závažnosti každého označení. Přečtěte si pozorně návod k obsluze a věnujte pozornost těmto symbolům.



NEBEZPEČÍ: Označuje bezprostředně hrozící rizikovou situaci, která, není-li jí zabráněno, povede k způsobení **vážného nebo smrtelného zranění**.



VAROVÁNÍ: Označuje potenciálně rizikovou situaci, která, není-li jí zabráněno, **může vést k vážnému nebo smrtelnému zranění**.



UPOZORNĚNÍ: Označuje potenciálně rizikovou situaci, která, není-li jí zabráněno, **může vést k lehkému nebo středně vážnému zranění**.

POZNÁMKA: Označuje postup **nesouvisející se způsobem zranění**, který, není-li mu zabráněno, **může vést k poškození zařízení**.



Upozorňuje na riziko úrazu elektrickým proudem.



Upozorňuje na riziko vzniku požáru.

ES Prohlášení o shodě

SMĚRNICE PRO STROJNÍ ZAŘÍZENÍ



POSUVNÁ POKOSOVÁ PILA PRO KOMBINOVANÉ ŘEZY NAPÁJENÁ BATERIÍ DCS365

Společnost DeWALT tímto prohlašuje, že tyto výrobky popisované v části **Technické údaje** splňují požadavky následujících norem: 2006/42/EC, EN 62841-1:2015, EN 62841-3-9:2014.

Tyto výrobky splňují také požadavky směrnic 2004/108/EC (do 19. 4. 2016), 2014/30/EU (od 20. 4. 2016) a 2011/65/EU. Další informace vám poskytne zástupce společnosti DeWALT na následující adrese nebo na adresách, které jsou uvedeny na zadní straně tohoto návodu.

Níže podepsaná osoba je odpovědná za sestavení technických údajů a provádí toto prohlášení v zastoupení společnosti DeWALT.



Markus Rompel
Ředitel technického oddělení
DeWALT, Richard-Klinger-Straße 11,
D-65510, Idstein, Germany
30. 10. 2015



VAROVÁNÍ: Z důvodu omezení rizika zranění si přečtěte tento návod k obsluze.

Všeobecné bezpečnostní pokyny pro práci s elektrickým nářadím



VAROVÁNÍ: Přečtěte si všechny bezpečnostní pokyny a bezpečnostní výstrahy. Nedodržení uvedených varování a pokynů může vést k úrazu elektrickým proudem, požáru a vážnému zranění.

VEŠKERÁ BEZPEČNOSTNÍ VAROVÁNÍ A POKYNY USCHOVEJTE PRO PŘÍPADNÉ DALŠÍ POUŽITÍ

Termín „elektrické nářadí“ ve všech upozorněních odkazuje na vaše nářadí napájené ze sítě (je opatřeno napájecím kabelem) nebo nářadí napájené baterií (bez napájecího kabelu).

1) BEZPEČNOST NA PRACOVISTI

- Udržujte pracovní prostor v čistotě a dobře osvětlený.** Přeplněný a neosvětlený pracovní prostor může vést k způsobení úrazů.
- Nepracujte s elektrickým nářadím ve výbušném prostředí, jako jsou například prostory s výskytem hořlavých kapalin, plynů nebo prašných látek.** V elektrickém nářadí dochází k jiskření, které může způsobit vznícení hořlavého prachu nebo výparů.
- Při práci s nářadím zajistěte bezpečnou vzdálenost dětí a ostatních osob.** Rozptýlování může způsobit ztrátu kontroly nad nářadím.

2) ELEKTRICKÁ BEZPEČNOST

- Zástrčka napájecího kabelu nářadí musí odpovídat zásuvce. Zástrčku nikdy žádným způsobem neupravujte. Nepoužívejte u uzemněného**

elektrického nářadí žádné upravené zástrčky. Neupravované zástrčky

a odpovídající zásuvky snižují riziko způsobení úrazu elektrickým proudem.

- Nedotýkejte se uzemněných povrchů, jako jsou například potrubí, radiátory, elektrické sporáky a chladničky.** Při uzemnění vašeho těla vzrůstá riziko úrazu elektrickým proudem.
- Nevystavujte elektrické nářadí dešti nebo vlhkému prostředí.** Vnikne-li do elektrického nářadí voda, zvýší se riziko úrazu elektrickým proudem.
- S napájecím kabelem zacházejte opatrně. Nikdy nepoužívejte napájecí kabel k přenášení nebo posouvání nářadí a netahejte za něj, chcete-li nářadí odpojit od elektrické sítě. Zabraňte kontaktu kabelu s mastnými, horkými a ostrými předměty nebo pohyblivými částmi.** Poškozený nebo zauzlený napájecí kabel zvyšuje riziko úrazu elektrickým proudem.
- Při práci s nářadím venku používejte prodlužovací kabely určené pro venkovní použití.** Použití kabelu pro venkovní použití snižuje riziko úrazu elektrickým proudem.
- Musíte-li s elektrickým nářadím pracovat ve vlhkém prostředí, použijte napájecí zdroj s proudovým chráničem (RCD).** Použití proudového chrániče (RCD) snižuje riziko úrazu elektrickým proudem.

3) BEZPEČNOST OBSLUHY

- Zůstaňte stále pozorní, sledujte, co provádíte a při práci s nářadím pracujte s rozvahou. Nepracujte s elektrickým nářadím, jste-li unavení nebo jste-li pod vlivem drog, alkoholu nebo léků.** Chvilka nepozornosti při práci s elektrickým nářadím může vést k vážnému úrazu.
- Používejte prvky osobní ochrany. Vždy používejte ochranu zraku.** Ochranné prostředky jako respirátor, neklouzavá pracovní obuv, přilba a chrániče sluchu, používané v příslušných podmínkách, snižují riziko poranění osob.
- Zabraňte náhodnému spuštění. Před připojením zdroje napětí nebo před vložením baterie a před zvednutím nebo přenášením nářadí zkontrolujte, zda je spínač v poloze vypnuto.** Přenášení elektrického nářadí s prstem na spínači nebo připojení nářadí k napájecímu zdroji, je-li spínač nářadí v poloze zapnuto, může způsobit úraz.

d) **Před spuštěním nářadí vždy odstraňte všechny klíče nebo seřizovací přípravky.** Seřizovací klíče ponechané na nářadí mohou být zachyceny rotujícími částmi nářadí a mohou způsobit úraz.

e) **Nepřekázejte sami sobě. Při práci vždy udržujte vhodný a pevný postoj.** Tak je umožněna lepší ovladatelnost nářadí v neočekávaných situacích.

f) **Vhodně se oblékejte. Nenoste volný oděv nebo šperky. Dbejte na to, aby se vaše vlasy, oděv a rukavice nedostaly do kontaktu s pohyblivými částmi.** Volný oděv, šperky nebo dlouhé vlasy mohou být pohyblivými díly zachyceny.

g) **Pokud jsou zařízení vybavena adaptérem pro připojení odsávacího zařízení, zajistěte jeho správné připojení a řádnou funkci.** Použití těchto zařízení může snížit nebezpečí týkající se prachu.

h) **Dbejte na to, aby vás vaše znalosti získané z častého používání nářadí nedostaly do pocitu nadměrné jistoty se sebou samým a aby nevedly k ignoraci principů bezpečnosti při práci s tímto nářadím.** Lehkomyslnost při práci může vést ve zlomku sekundy k způsobení vážného zranění.

4) POUŽITÍ ELEKTRICKÉHO NÁŘADÍ A JEHO ÚDRŽBA

a) **Nepřetěžujte elektrické nářadí. Používejte pro prováděnou práci správný typ nářadí.** Při použití správného typu nářadí bude práce provedena lépe a bezpečněji.

b) **Nelze-li spínač nářadí zapnout a vypnout, s nářadím nepracujte.** Každé elektrické nářadí s nefunkčním spínačem je nebezpečné a musí být opraveno.

c) **Před seřizováním nářadí, před výměnou příslušenství nebo pokud nářadí nepoužíváte, odpojte zástrčku napájecího kabelu od zásuvky nebo z nářadí vyjměte baterii.** Tato preventivní bezpečnostní opatření snižují riziko náhodného spuštění nářadí.

d) **Pokud nářadí nepoužíváte, uložte jej mimo dosah dětí a zabraňte tomu, aby bylo toto nářadí použito osobami, které nejsou seznámeny s jeho obsluhou nebo s tímto návodem.** Elektrické nářadí je v rukou nekvalifikované obsluhy nebezpečné.

e) **Provádějte údržbu elektrického nářadí. Zkontrolujte vychýlení nebo zablokování pohyblivých částí, poškození jednotlivých dílů a jiné**

okolnosti, které mohou ovlivnit chod nářadí. Pokud je nářadí poškozeno, nechejte jej opravit. Mnoho nehod bývá způsobeno zanedbanou údržbou nářadí.

f) **Řezné nástroje udržujte ostré a čisté.** Řádně udržované řezné nástroje s ostrými řeznými břity jsou méně náchylné k zanášení nečistotami a lépe se s nimi pracuje.

g) **Elektrické nářadí, příslušenství, držáky nástrojů atd., používejte podle těchto pokynů a berťe v úvahu podmínky pracovního prostředí a práci, kterou budete provádět.** Použití elektrického nářadí k jiným účelům, než k jakým je určeno, může být nebezpečné.

h) **Udržujte rukojeti a části určené pro úchop čisté, suché a neznečištěné olejem nebo mazivou.** Kluzké rukojeti a části určené pro úchop nezaručují bezpečnou manipulaci a ovládání nářadí v neočekávaných situacích.

5) POUŽITÍ NÁŘADÍ NAPÁJENÉHO BATERÍ A JEHO ÚDRŽBA

a) **Nabíjejte pouze v nabíječce určené výrobcem.** Nabíječka vhodná pro jeden typ baterie může při vložení jiného nevhodného typu baterie způsobit požár.

b) **Používejte výhradně baterie doporučené výrobcem nářadí.** Použití jiných typů baterií může způsobit vznik požáru nebo zranění.

c) **Pokud baterii nepoužíváte, uložte ji mimo dosah kovových předmětů, jako jsou kancelářské sponky, mince, klíče, hřebíky, šroubky nebo jiné drobné kovové předměty, které mohou způsobit zkratování jejich kontaktů.** Zkratování kontaktů baterie může vést k způsobení popálenin nebo požáru.

d) **V nevhodných podmínkách může z baterie unikát kapalina. Vyvarujte se kontaktu s touto kapalinou. Dojde-li k náhodnému kontaktu s touto kapalinou, zasažené místo omyjte vodou. Při zasažení očí potřísněné místo omyjte a vyhledejte lékařskou pomoc.** Unikající kapalina z baterie může způsobit podráždění pokožky nebo popáleniny.

e) **Nepoužívejte baterie nebo nářadí, která jsou poškozena nebo upravena.** Poškozené nebo upravené baterie mohou způsobit nepředvídatelné reakce, které mohou vést k způsobení požáru, výbuchu nebo zranění.

f) **Nevystavujte baterie nebo nářadí působení otevřeného plamene nebo**

vyšších teplot. Působení otevřeného plamene nebo teploty vyšší než 130 °C může vést k způsobení exploze.

- g) **Dodržujte všechny pokyny pro nabíjení a nenabíjejte baterie nebo nářadí mimo specifikovaný rozsah teplot, který je uveden v tomto návodu.** Nesprávné nabíjení nebo nabíjení při teplotách mimo specifikovaný rozsah může způsobit poškození baterie a zvyšuje riziko vzniku požáru.

6) OPRAVY

- a) **Svěřte opravu vašeho elektrického nářadí pouze osobě s příslušnou kvalifikací, která bude používat výhradně originální náhradní díly.** Tím zajistíte bezpečný provoz nářadí.
- b) **Poškozené baterie nikdy neopravujte.** Servis baterií může být prováděn pouze výrobcem nebo v autorizovaném servisu.

Bezpečnostní pokyny pro pokosové pily

- a) **Pokosové pily jsou určeny pro řezání dřeva nebo výrobků ze dřeva, nemohou být použity s rozbrušovacími kotouči pro řezání kovových materiálů, jako jsou tyče, profily, svorníky atd.** Vznikající abrazivní prach způsobí zablokování pohybujících se dílů, jako je například spodní kryt. Jiskry vznikající při abrazivním řezání způsobí poškození spodního krytu, vložky stolu a jiných plastových dílů.
- b) **Je-li to možné, používejte k uchycení obrobku svorky. Budete-li obrobek držet rukou, vždy musíte udržovat vaši ruku ve vzdálenosti minimálně 100 mm od obou stran pilového kotouče. Nepoužívejte tuto pilu pro řezání obrobků, které jsou příliš malé, aby mohly být bezpečně upnuty nebo aby mohly být drženy rukou.** Je-li vaše ruka umístěna příliš blízko pilového kotouče, hrozí zvýšené riziko zranění při kontaktu s pilovým kotoučem.
- c) **Obrobek se nesmí pohybovat a musí být upnutý nebo musí být opřen o vodítko a stůl. Neposouvajte obrobek do pilového kotouče a neprovádějte řezy volně od ruky.** Neupnuté nebo pohybující se obrobky mohou být odmrštěny vysokou rychlostí, což může vést k způsobení zranění.
- d) **Protlačte pilový kotouč obrobkem. Neprotahujte pilu přes obrobek. Chcete-li provést řez, zvedněte hlavu pily a přetáhněte ji nad obrobkem, aniž byste prováděli řez, spustíte motor,**
- stlačte hlavu pily dolů a protlačte pilový kotouč přes obrobek.** Při řezání se zdviženým kotoučem je pravděpodobné, že se pilový kotouč dostane na horní část obrobku a že dojde k prudkému odmrštění sestavy pilového kotouče směrem k obsluze pily.
- e) **Nikdy nepokládejte ruce přes určenou čáru řezu před nebo za pilovým kotoučem.** Uchopení obrobku překříženou rukou, to znamená držení pravé části obrobku levou rukou a naopak, je velmi nebezpečné.
- f) **Jestliže se pilový kotouč otáčí, ani jednou rukou nesahejte za vodítko tak, aby byla vaše ruka blíže než 100 mm od pravé nebo levé strany pilového kotouče, abyste odstranili zbytky materiálu nebo z jakéhokoli jiného důvodu.** Blízkost rotujícího pilového kotouče u vaší ruky nemusí být zcela jasná a může dojít k vašemu vážnému zranění.
- g) **Obrobek před řezáním vždy zkontrolujte. Je-li obrobek ohnutý nebo zkroucený, upněte jej tak, aby byl otočen vnější ohnutou částí směrem k vodítku. Vždy se ujistěte, zda mezi obrobkem, vodítkem a stolem není podél čáry řezu žádná vůle.** Ohnuté nebo zkroucené obrobky se mohou kroutit a při řezání mohou způsobit zablokování pilového kotouče. V obrobku nesmí být žádné hřebíky nebo cizí předměty.
- h) **Nepoužívejte tuto pilu, dokud nebude ze stolu odstraněno každé nářadí, zbytky dřeva atd., s výjimkou obrobku.** Malé nečistoty, kousky dřeva nebo jiné předměty, které se mohou dostat do kontaktu s rotujícím kotoučem, mohou být odmrštěny vysokou rychlostí.
- i) **Řežte vždy pouze jeden obrobek.** Více obrobků na sobě nemůže být odpovídajícím způsobem upnuto nebo zapřeno a může způsobit zablokování pilového kotouče nebo posuv během řezání.
- j) **Před použitím zajistěte, aby byla tato pokosová pila namontována nebo postavena na rovném a pevném pracovním povrchu.** Rovný a pevný pracovní povrch omezuje riziko způsobení nestability této pokosové pily.
- k) **Plánujte si svou práci. Vždy, když provádíte změnu nastavení úhlu šikmého nebo pokosového řezu, ujistěte se, zda je správně seřízeno nastavitelné vodítko, aby byla zaručena správná podpora obrobku a aby nedocházelo ke kontaktu s pilovým**

kotoučem nebo s ochranným krytem.

S VYPNUTÝM náradím a bez obrobku na pracovním stole projděte s pilovým kotoučem kompletně simulovaným řezem, abyste se ujistili, zda nebude docházet k bránění jeho pohybu nebo k nebezpečnému kontaktu s vodítkem.

- l) **U obrobků, které jsou širší nebo delší než pracovní stůl, zajistěte odpovídající podpěru, jako je například prodloužení stolu, stojan atd.** U obrobků, které jsou delší nebo širší než pracovní stůl pokosové pily, a které nejsou řádně podepřeny, může dojít k jejich náklonu. Jestliže se odřezaný kus obrobku nakloní, může zvednout spodní kryt nebo může být odmrštěn rotujícím pilovým kotoučem.
- m) **Nevyužívejte další osobu jako náhradu za prodloužení stolu nebo za doplňkový stojan.** Nestabilní podpěra obrobku může během provozu pily způsobit uvážnutí pilového kotouče nebo posuv obrobku, což způsobí přiblížení obsluhy a pomocníka k rotujícímu pilovému kotouči.
- n) **Odřezávaný kus nesmí být žádným způsobem přitlačován k rotujícímu pilovému kotouči.** Je-li odřezaný kus zaseknutý, například délkovými dorazy, mohlo by dojít k jeho zablokování pilovým kotoučem a k jeho následnému prudkému odmrštění.
- o) **Vždy používejte svorky nebo upínací přípravky určené pro zajištění materiálů s kruhovým průřezem, jako jsou tyče nebo trubky.** Kulaté tyče mají tendenci se při řezání protáčet, což způsobuje zakusování pilového kotouče a vtahování obrobku i vašich rukou do pilového kotouče.
- p) **Před kontaktem s obrobkem počkejte, dokud pilový kotouč nedosáhne maximálních otáček.** Tímto způsobem je sníženo riziko odmrštění obrobku.
- q) **Dojde-li k zablokování obrobku nebo pilového kotouče, ihned vypněte pilu. Počkejte, dokud se zcela nezastaví všechny pohybující se části a odpojte zástrčku kabelu od síťové zásuvky nebo z nářadí vyjměte baterii. Potom proveďte uvolnění zablokovaného materiálu.** Budete-li pokračovat v řezání i se zablokovaným obrobkem, může dojít k ztrátě kontroly nebo k poškození pokosové pily.
- r) **Po dokončení řezu uvolněte spouštěcí spínač, držte hlavu pily ve spodní poloze a před odstraněním obrobku počkejte, dokud nedojde k zastavení pilového kotouče.** Vkládání rukou do

blízkosti rotujícího pilového kotouče je velmi nebezpečné.

- s) **Než bude při provádění nekompletního řezu nebo při uvolnění spouštěcího spínače hlava pily zcela ve spodní poloze, držte pevně rukojeť!** Brzdný účinek pily může způsobit náhle stažení hlavy pily směrem dolů, což může vést k způsobení zranění.

Další bezpečnostní pokyny pro pokosové pily



VAROVÁNÍ: Nevkládejte baterii do nářadí, dokud si nepřečtete a nenastudujete všechny pokyny.

- **NEPRACUJTE S TÍMTO STROJEM,** dokud nebude zcela sestaven a nainstalován podle pokynů v tomto návodu. Nesprávně sestavený stroj může způsobit vážné zranění.
- **POŽÁDEJTE O RADU** vedoucího, instruktora nebo jinou kvalifikovanou osobu, nejste-li kompletně seznámeni s použitím tohoto stroje. Znalosti znamenají bezpečnost.
- **UJISTĚTE SE,** zda se pilový kotouč otáčí správným směrem. Zuby na pilovém kotouči musí být otočeny ve směru otáčení, který je označen na pile.
- **UTÁHNĚTE VŠECHNY UPÍNACÍ RUKOJETI,** šrouby a páky před každým zahájením práce. Uvolněné svorky mohou způsobit odmrštění dílů nebo obrobku velmi vysokou rychlostí.
- **UJISTĚTE SE,** zda jsou všechny pilové kotouče a upínací prvky čisté, zda jsou prohloubené strany upínacích prvků otočeny k pilovému kotouči a zda je řádně utažen upínací šroub pilového kotouče. Uvolněný nebo nesprávně upnutý pilový kotouč může způsobit poškození pily a zranění osob.
- **NEPOUŽÍVEJTE TENTO STROJ S JINÝM NEŽ S URČENÝM NAPÁJECÍM NAPĚTÍM** pro tuto pilu. Mohlo by dojít k přehřátí, k poškození nářadí a k zranění osob.
- **NIKDY NEPROVÁDĚJTE BLOKOVÁNÍ VENTILÁTORU MOTORU,** aby byla zablokována hřídel motoru. Mohlo by dojít k poškození nářadí a k zranění osob.
- **NIKDY NEPROVÁDĚJTE ŘAZÁNÍ KOVU** nebo zdíva. U takových řezů může dojít k ulomení karbidových zubů pilového kotouče, které mohou být odmrštěny vysokou rychlostí a které mohou způsobit vážné zranění.

- **NIKDY NEVYSTAVUJTE ŽÁDNOU ČÁST VAŠEHO TĚLA DO JEDNÉ OSY S PILOVÝM KOTOUČEM.** Mohlo by dojít k zranění osob.
- **NIKDY NENANÁŠEJTE MAZIVO NA ROTUJÍCÍ PILOVÝ KOTOUČ.** Nanášení maziva by mohlo způsobit sklouznutí vašich rukou do rotujícího pilového kotouče, což by vedlo k způsobení vážného zranění.
- **NEVKLÁDEJTE** ruce do prostoru pilového kotouče, pokud je pila připojena k napájecímu zdroji. Neúmyslné spuštění pilového kotouče může vést k způsobení vážného úrazu.
- **NIKDY NESAHEJTE DO BLÍZKOSTI NEBO ZA PILOVÝ KOTOUČ.** Pilový kotouč může způsobit vážné zranění.
- **NESAHEJTE DO PROSTORU POD PILOU,** dokud nebude pila vypnuta a odpojena od elektrické sítě. Kontakt s pilovým kotoučem může způsobit vážné zranění.
- **UPEVNĚTE TUTO PILU K STABILNÍMU NOSNÉMU POVRCHU.** Vibrace mohou způsobit posunutí pily, její pohyb nebo převrácení, což povede k způsobení vážných zranění.
- **POUŽÍEJTE POUZE PILOVÉ KOTOUČE PRO PŘÍČNÉ ŘEZY** doporučené pro pokosové pily. Chcete-li dosáhnout co nejlepšího výsledku, nepoužívejte pilové kotouče s karbidovými zuby s úhlem čela přesahujícím 7 stupňů. Nepoužívejte pilové kotouče s hlubokými výřezy. Tyto pilové kotouče se mohou odklonit a mohou se dostat do kontaktu s krytem, čímž mohou způsobit poškození pily a vážné zranění.
- **POUŽÍVEJTE POUZE PILOVÉ KOTOUČE SPRÁVNÉ VELIKOSTI A TYPU** určené pro toto nářadí, abyste zabránili poškození pily a způsobení vážného zranění (splnění požadavků normy EN847-1).
- **KONTROLUJTE PILOVÝ KOTOUČ, ZDA NA NĚM NEJSOU PRASKLINY** nebo jiná poškození, a to před každým použitím pily. Prasklý nebo poškozený pilový kotouč se může rozpadnout a jeho kusy mohou být odmrštěny vysokou rychlostí, což způsobí vážné zranění. Prasklý nebo poškozený pilový kotouč ihned vyměňte. Dodržujte maximální povolené otáčky vyznačené na pilovém kotouči.
- **ČISTĚTE PILOVÝ KOTOUČ A JEHO UPÍNACÍ PRVKY** před každým použitím pily. Čištění pilového kotouče a jeho upínacích prvků vám umožní provádět kontrolu, zda nedošlo k poškození pilového

kotouče a jeho upínacích prvků. Prasklý nebo poškozený pilový kotouč nebo jeho upínací prvky se mohou rozpadnout a jejich části mohou být odmrštěny vysokou rychlostí, což způsobí vážné zranění.

- **NEPOUŽÍVEJTE DEFORMOVANÉ PILOVÉ KOTOUČE.** Proveďte vizuální kontrolu, zda se pilový kotouč otáčí správně a bez vibrací. Vibrující pilový kotouč může způsobit poškození pily anebo vážné zranění.
- **NEPOUŽÍVEJTE** maziva nebo čisticí prostředky (zejména spreje a rozprašovače) v blízkosti plastového krytu. Polykarbonát, ze kterého je kryt vyroben, není vůči některým chemikáliím odolný.
- **DBEJTE NA TO, ABY BYL KRYT NA URČENÉM MÍSTĚ** a v bezvadném stavu.
- **VŽDY POUŽÍVEJTE DRÁŽKU PRO PILOVÝ KOTOUČ, A JE-LI POŠKOZENÁ, PRAVĚDTE JEJÍ VÝMĚNU.** Nahromadění drobných třísek a pilin pod pilou může narušovat chod pilového kotouče nebo může způsobit nestabilitu obrobku při jeho řezání.
- **POUŽÍVEJTE POUZE UPÍNACÍ PRVKY PILOVÉHO KOTOUČE SPECIFIKOVANÉ PRO TUTO PILU,** abyste zabránili poškození pily a způsobení vážného zranění.
- **ČISTĚTE VĚTRACÍ DRÁŽKY MOTORU** od třísek a pilin. Ucpané větrací drážky motoru mohou způsobit přehřátí pily, poškození pily nebo její zkrat, což může vést k způsobení vážného zranění.
- **NIKDY NEZAJIŠŤUJTE SPINÁČ PILY V POLOZE ZAPNUTO.** Mohlo by dojít k vážnému zranění.
- **NIKDY SI NA PILU NESTOUPEJTE.** Dojde-li k převrácení nářadí nebo k náhodnému kontaktu s pilovým kotoučem, mohlo by dojít k vážnému zranění.



VAROVÁNÍ: Řezání plastů, dřeva s pryskyřicí a jiných materiálů může způsobit hromadění rozpuštěného materiálu na zubech a na těle pilového kotouče, což zvyšuje riziko přehřátí kotouče a jeho zablokování v řezu.



VAROVÁNÍ: Vždy používejte vhodné osobní prostředky pro ochranu sluchu. V určitých podmínkách a po určité době použití může hluk tohoto nářadí způsobit ztrátu sluchu. Berte v úvahu

následující faktory ovlivňující hladinu hluku:

- Používejte pilové kotouče se sníženou hlučností.
- Používejte pouze správně nabroušené pilové kotouče.
- Používejte pilové kotouče specificky navržené tak, aby byly méně hlučné.



VAROVÁNÍ: VŽDY používejte ochranné brýle. Brýle pro denní nošení NEJSOU ochranné brýle. Jestliže se při řezání práší, používejte respirátor nebo ochranný štít.



VAROVÁNÍ: Při použití tohoto nářadí se může vytvářet prach, který může způsobit vážné a trvalé respirační problémy nebo jiná zranění.



VAROVÁNÍ: Některé druhy prachu, které vznikají při broušení, řezání, vrtání a jiných pracích na staveništi, obsahují chemické látky, o kterých je známo, že způsobují rakovinu, novorozenecké vady a jiné reprodukční problémy. Některé příklady těchto chemických látek jsou následující:

- olovo v barvách obsahujících olovo,
- krystalický křemen z cihel, cementu a jiných zdicích materiálů, a
- arzén a chrom z chemicky ošetřeného řeziva.

Úroveň rizika vystavení se těmto látkám je různá a závisí na tom, jak často provádíte tento typ práce. Dodržujte následující pokyny, abyste omezili působení těchto chemických látek: pracujte na řádně odvětraných místech, pracujte se schváleným ochranným vybavením, jako jsou masky proti prachu, které jsou speciálně určeny pro filtrování mikroskopických částic.

- **Vyvarujte se dlouhodobého kontaktu s prachem, který vzniká při broušení, řezání, vrtání a jiných pracích na staveništi. Používejte ochranný oděv a zasažená místa opláchněte vodou a mýdlem. Absorbování škodlivých chemických látek pomůže, dostane-li se prach do vašich úst, nosu či očí, nebo zůstane-li na vaší pokožce.**



VAROVÁNÍ: Při použití tohoto nářadí se může vytvářet prach, který může způsobit vážné a trvalé respirační problémy nebo jiná zranění. Vždy používejte schválené ochranné vybavení dýchacích cest určené na ochranu proti prachu.

Zbytková rizika

Při použití kotoučových pil vznikají následující rizika:

- Poranění způsobená kontaktem s rotujícími díly.

Přestože jsou dodržovány příslušné bezpečnostní předpisy a jsou používána bezpečnostní zařízení, určitá zbytková rizika nemohou být vyloučena.

Tato rizika jsou následující:

- Poškození sluchu.
- Riziko nehody způsobené nekrytou částí rotujícího pilového kotouče.
- Riziko zranění při výměně pilového kotouče.
- Riziko přímáčknutí prstů při manipulaci s ochrannými kryty.
- Zdravotní rizika způsobená vdechováním prachu vznikajícího při řezání dřeva, zejména dubového, bukového a materiálu MDF.

Následující faktory zvyšují riziko dýchacích problémů:

- Při řezání dřeva není připojeno žádné odsávací zařízení.
- Nedostatečné odsávání prachu, které je způsobeno zanesenými filtry.

Štítky na nářadí

Na tomto nářadí jsou následující piktogramy:



Před použitím si přečtete návod k obsluze.



Používejte ochranu sluchu.



Používejte ochranu zraku.



Udržujte ruce v bezpečné vzdálenosti od pilového kotouče.



Neďtejte se přímo do zdroje světla.

UMÍSTĚNÍ DATOVÉHO KÓDU (OBR. 1)

Datový kód (X), který obsahuje také rok výroby, je vtištěn na krytu náradí.

Příklad:

2015 XX XX

Rok výroby

Důležité bezpečnostní pokyny pro všechny nabíječky

TYTO POKYNY USCHOVEJTE: Tento návod obsahuje důležité bezpečnostní a provozní pokyny pro kompatibilní nabíječky (viz **Technické údaje**).

- Před použitím nabíječky si přečtěte všechny pokyny a výstražná upozornění nacházející se na nabíječce, na baterii a na výrobku, který je touto baterií napájen.



VAROVÁNÍ: Nebezpečí úrazu elektrickým proudem. Dbejte na to, aby se do nabíječky nedostala žádná kapalina. Mohlo by dojít k úrazu elektrickým proudem.



VAROVÁNÍ: Doporučujeme vám používat proudový chránič (RCD) s citlivostí minimálně 30 mA.



UPOZORNĚNÍ: Riziko popálení. Nabíjejte pouze nabíjecí baterie DEWALT, aby bylo sníženo riziko poranění. Jiné typy baterií mohou prasknout, což může vést k zranění osob nebo k hmotným škodám.



UPOZORNĚNÍ: Děti musí být pod dozorem, aby bylo zajištěno, že si s tímto zařízením nebudou hrát.

POZNÁMKA: V určitých podmínkách, kdy je nabíječka připojena

k napájecímu napětí, může dojít ke zkratování nabíjecích kontaktů uvnitř nabíječky cizími předměty. Cizí vodivé předměty a materiály, jako jsou ocelová vlna (drátěnka), hliníkové fólie nebo jakékoli částecy kovu, se nesmí dostat do vnitřního prostoru nabíječky. Není-li v úložném prostoru nabíječky umístěna žádná baterie, vždy odpojte napájecí kabel nabíječky od sítě. Dříve než budete provádět čištění nabíječky, odpojte ji od sítě.

- Nejdelší provozní životnosti a nejvyššího výkonu dosáhnete, budete-li baterie nabíjet v prostředí s teplotou vzduchu od 18 °C do 24 °C. NENABÍJEJTE baterie při teplotách nižších než +4 °C nebo vyšších než +40 °C.

Tento pokyn je velmi důležitý a zabraňuje vážnému poškození baterií.

- **NEPOKOUŠEJTE SE nabíjet baterie pomocí jiné nabíječky, než je nabíječka uvedená v tomto návodu.** Nabíječka i baterie jsou specificky navrženy tak, aby mohly pracovat dohromady.
- **Tyto nabíječky nejsou určeny pro žádné jiné použití, než je nabíjení nabíjecích baterií DeWALT.** Jakékoli jiné použití může vést k způsobení požáru nebo k úrazu elektrickým proudem.
- **Nevystavujte nabíječku působení deště nebo sněhu.**
- **Při odpojování nabíječky od zásuvky vždy uchopte zástrčku a netahejte za kabel.** Tímto způsobem zabráníte poškození zástrčky a napájecího kabelu.
- **Ujistěte se, zda je napájecí kabel veden tak, abyste po něm nešlapali, nezakopávali o něj a aby nedocházelo k jeho poškození nebo nadměrnému zatížení.**
- **Není-li to naprosto nutné, nepoužívejte prodlužovací kabel.** Použití nesprávného prodlužovacího kabelu by mohlo vést k způsobení požáru nebo k úrazu elektrickým proudem.
- **Nepokládejte na nabíječku žádné předměty a neumísťujte nabíječku na měkký povrch, na kterém by mohlo dojít k zablokování ventilačních drážek, což by způsobilo nadměrné zvýšení teploty uvnitř nabíječky.** Umístěte nabíječku na taková místa, která jsou mimo dosah zdrojů tepla. Odvod tepla z nabíječky je prováděn přes drážky v horní a spodní části krytu nabíječky.
- **Nepoužívejte nabíječku s poškozeným napájecím kabelem nebo s poškozenou zástrčkou - zajistěte okamžitou výměnu poškozených částí.**
- **Nepoužívejte nabíječku, došlo-li k prudkému nárazu do nabíječky, k jejímu pádu nebo k jejímu poškození jiným způsobem.** Opravu svěřte autorizovanému servisu.
- **Nepokoušejte se nabíječku demontovat. Je-li nutné provedení údržby nebo opravy nabíječky, předejte ji autorizovanému servisu.** Nesprávné sestavení nabíječky může vést k způsobení úrazu elektrickým proudem nebo k způsobení požáru.
- **Dojde-li k poškození napájecího kabelu, musí být ihned vyměněn výrobcem, autorizovaným**

servisem nebo jinou kvalifikovanou osobou, aby bylo zabráněno jakémukoli riziku.

- **Před jakýmkoli čištěním nabíječku vždy odpojte od elektrické zásuvky. Tímto způsobem omezíte riziko úrazu elektrickým proudem. Vymutí baterie toto riziko nesníží.**
- **NIKDY se nepokoušejte spojit dvě nabíječky dohromady.**
- **Tato nabíječka je určena pro použití se standardním napětím elektrické sítě 230 V. Nepokoušejte se nabíječku použít s jiným napájecím napětím. Tato nabíječka není určena pro vozidla.**

TYTO POKYNY USCHOVEJTE

Nabíječky

Nabíječky DCB105, DCB107, DCB112, DCB113 a DCB115 mohou nabíjet baterie Li-Ion s napájecím napětím 10,8 V, 14,4 V a 18 V XR Li-Ion (DCB140, DCB141, DCB142, DCB143, DCB144, DCB145, DCB180, DCB181, DCB182, DCB183, DCB183B, DCB184, DCB184B a DCB185).

Nabíječky DeWALT nemusí být žádným způsobem seřizovány a jsou zkonstruovány tak, aby byla zajištěna jejich co nejjednodušší obsluha.

Postup nabíjení (obr. 2)





1. Před vložením baterie připojte nabíječku k odpovídající síťové zásuvce.
2. Vložte baterii (P) do nabíječky. Červený indikátor (nabíjení) začne blikat, což bude indikovat zahájení procesu nabíjení.
3. Ukončení nabíjení bude indikováno trvalým rozsvícením červené kontrolky. Baterie je zcela nabitá a může být okamžitě použita nebo může být ponechána v nabíječce.

POZNÁMKA: Z důvodu zajištění maximální výkonnosti a životnosti baterií Li-Ion tyto baterie před prvním použitím zcela nabijte.







Průběh nabíjení

Stav nabití baterie je podrobně popsán v níže uvedené tabulce.

Indikátory nabíjení: DCB105

 nabíjení	— — — —
 zcela nabitó	————
 prodleva zahřátá/studená baterie	— • — • — •
 vyměňte baterii	• • • • • • • •

Indikátory nabíjení: DCB107, DCB112, DCB113, DCB115

 nabíjení	— — — —	
 zcela nabitó	————	
 prodleva zahřátá/ studená baterie*	— — — — —	

***DCB107, DCB112, DCB113, DCB115:** Červená kontrolka bude stále blikat, ale během tohoto procesu bude svítit také žlutá kontrolka. Jakmile baterie dosáhne odpovídající teploty, žlutá kontrolka zhasne a nabíječka zahájí nabíjení.

V kompatibilní nabíječce (nabíječkách) nebude vadná baterie nabíjena. Nabíječka bude signalizovat vadnou baterii nerozsvícením kontrolky nabíjení nebo způsobem blikání, který určuje závadu baterie nebo nabíječky.

POZNÁMKA: To může také znamenat závadu v nabíječce.

Pokud nabíječka signalizuje závadu, předejte ji společně s baterií do autorizovaného servisu k otestování.

PRODLEVA ZAHŘÁTÁ/STUDENÁ BATERIE

Jakmile bude nabíječka detekovat příliš vysokou nebo příliš nízkou teplotu baterie, automaticky zahájí režim prodleva zahřátá/studená baterie a pozastaví nabíjení, dokud baterie nedosáhne odpovídající teploty. Potom nabíječka automaticky přejde do režimu nabíjení. Tato funkce maximálně prodlužuje provozní životnost baterie.

Studená baterie se nabíjí přibližně poloviční rychlostí než zahřátá baterie. Baterie se bude během celého nabíjecího procesu nabíjet pomalejší rychlostí a nevrátí se na maximální rychlost nabíjení ani v případě, je-li zahřátá.

POUZE BATERIE TYPU LI-ION

Nářadí XR Li-Ion jsou vybavena systémem elektronické ochrany, která chrání baterii před přetížením, přehřátím a úplným vybitím.

Při aktivaci systému této elektronické ochrany se nářadí automaticky vypne. Dojde-li k této situaci, vložte baterii Li-Ion do nabíječky a nechejte ji zcela nabít.

Důležité bezpečnostní pokyny pro všechny baterie

Objednáváte-li náhradní baterii, nezapomeňte do objednávky doplnit katalogové číslo a napájecí napětí baterie.

Po dodání není baterie zcela nabita. Před použitím nabíječky a baterie si nejdříve přečtěte níže uvedené bezpečnostní pokyny. Při nabíjení potom postupujte podle uvedených pokynů.

PŘEČTĚTE SI VŠECHNY POKYNY

- **Nenabíjejte a nepoužívejte baterie ve výbušném prostředí, jako jsou například prostory s výskytem hořlavých kapalin, plynů nebo prašných látek.** Vložení nebo vyjmutí baterie z nabíječky může způsobit jiskření a vznícení prachu nebo výparů.
- **Nikdy nevkládejte baterii do nabíječky násilím. Baterii nikdy žádným způsobem neupravujte, aby mohla být nabíjena v jiné nabíječce, protože by mohlo dojít k prasknutí jejího obalu a k následnému vážnému zranění.**
- Nabíjejte baterie pouze v nabíječkách DEWALT.
- **NESTRÍKEJTE** na baterie vodu a neponořujte je do vody nebo do jiných kapalin.
- **Neskladujte a nepoužívejte nářadí a baterie na místech, kde může teplota klesnout pod 0 °C nebo přesáhnout 40 °C (jako jsou venkovní boudy nebo plechové stavby v letním období).** Nejdelší provozní životnost dosáhněte uložením na chladném a suchém místě.



VAROVÁNÍ: Nikdy se nepokoušejte baterii z jakéhokoli důvodu rozebrat. Je-li obal baterie prasklý nebo poškozený, nevkládejte baterii do nabíječky. Zabraňte pádu, rozdrčení nebo poškození baterie. Nepoužívejte baterie nebo nabíječky, u kterých došlo k nárazu, pádu nebo jinému poškození (například propíchnutí hřebíkem, zásah kládivem, rozšlápnutí). Mohlo by dojít k úrazu elektrickým proudem. Poškozená baterie by měla být vrácena do autorizovaného servisu, kde bude zajištěna její recyklace.



UPOZORNĚNÍ: *Není-li nářadí používáno, při odkládání postavte nářadí na stabilní povrch tak, aby nemohlo dojít k jeho pádu. Některá nářadí s velkou baterií budou stát na baterii ve svislé poloze, ale může dojít k jejich snadnému převrhnutí.*

SPECIFICKÉ BEZPEČNOSTNÍ POKYNY PRO BATERIE LITHIUM ION (LI-ION)

- **Nelikvidujte baterie spalováním, i když jsou vážně poškozeny nebo zcela opotřebenány.** Baterie může v ohni explodovat. Při spalování baterie typu Li-Ion dochází k vytváření toxických výparů a látek.
- **Dojde-li ke kontaktu obsahu baterie s pokožkou, okamžitě zasažené místo opláchněte mýdlem a vodou.** Dostane-li se vám kapalina z baterie do očí, vyplachujte otevřené oči vodou zhruba 15 minut nebo po dobu, dokud podráždění neustane. Je-li nutné lékařské ošetření, elektrolytem baterie je směs tekutých organických uhličitánů a solí lithia.
- **Obsah výparů z otevřených článků baterie může způsobit potíže s dýcháním.** Zajistěte přísun čerstvého vzduchu. Jestliže potíže stále přetrvávají, vyhledejte lékařské ošetření.



VAROVÁNÍ: Riziko popálení. Kapalina z baterie se může vznítit, dojde-li k jejímu kontaktu s plamenem nebo se zdrojem jiskření.

Přeprava

Baterie DEWALT splňují požadavky všech platných předpisů pro přepravu, které jsou předepsány v průmyslových a právních normách, které zahrnují doporučení OSN pro přepravu nebezpečného zboží - Předpisy asociace pro mezinárodní leteckou dopravu nebezpečného zboží (IATA), Mezinárodní předpisy pro námořní přepravu nebezpečného zboží (IMDG) a Evropská dohoda týkající se mezinárodní silniční přepravy nebezpečného zboží (ADR). Články a baterie Li-Ion byly testovány podle požadavků části 38.3, která je uvedena v příručce testů a kritérií dokumentu Doporučení OSN pro přepravu nebezpečného zboží.

Ve většině případů bude přeprava baterií DEWALT vyjmuta z klasifikace plně regulovaná přeprava nebezpečného materiálu třídy 9. V zásadě platí dva případy, které vyžadují přepravu třídy 9:

1. Letecká přeprava více než dvou baterií DEWALT Li-Ion, pokud toto balení obsahuje pouze baterie (žádné nářadí), a

2. Jakákoli zásilka obsahující baterie Li-Ion, jejichž energetický výkon je větší než 100 watthodin (Wh). Na všech bateriích Li-Ion je na obalu uveden energetický výkon ve watthodinách.

Bez ohledu na to, zda je zásilka považována za zásilku s výjimkou nebo plně regulovanou zásilku, povinností dopravce je postupovat podle nejnovějších předpisů týkajících se balení, označování a vyžadované dokumentace.

Při přepravě baterií může případně dojít k způsobení požáru, pokud se kontakty baterie dostanou náhodně do styku s vodivými materiály. Při přepravě baterií se ujistěte, zda jsou kontakty baterie řádně chráněny a dobře izolovány od materiálů, se kterými by se mohly dostat do kontaktu a které by mohly způsobit zkrat.

Informace uvedené v této části příručky jsou uvedeny v dobré víře a jsou považovány za přesné v době vytvoření tohoto dokumentu. Na tyto informace se ovšem nevztahuje žádná záruka, výslovná nebo předpokládaná. Je povinností kupujícího zajistit, aby jeho činnosti splňovaly požadavky platných předpisů.

Baterie

TYP BATERIE

Model DCS365 pracuje s baterií s napájecím napětím 18 V.

Mohou být použity baterie DCB140, DCB141, DCB142, DCB143, DCB144, DCB145, DCB180, DCB181, DCB182, DCB183, DCB183B, DCB184, DCB184B nebo DCB185. Další informace naleznete v části **Technické údaje**.

Doporučení pro uložení baterií

1. Nejvhodnější místo pro skladování je v chladu a suchu, mimo dosah přímého slunečního záření a nadměrného tepla či chladu. Z důvodu zachování optimálního výkonu a provozní životnosti skladujte nepoužívané baterie při pokojové teplotě.
2. Skladujete-li baterie delší dobu, s ohledem na dosažení optimálních výsledků vám doporučujeme, abyste je uložili mimo nabíječku zcela nabitě na suchém a chladném místě.

POZNÁMKA: Baterie by neměly být skladovány, jsou-li zcela vybité. Před použitím musí být baterie zcela nabitá.

Štítky na nabíječe a na baterii

Mimo piktogramů uvedených v tomto návodu jsou nálepky na nabíječe a na baterii opatřeny následujícími piktogramy:



Před použitím si přečtete návod k obsluze.



Doba nabíjení je uvedena v části **Technické údaje**.



Nabíjení baterie.



Nabitá baterie.



Vadná baterie.



Prodleva zahřátá/studená baterie.



Nepokoušejte se kontakty propojovat vodivými předměty.



Nenabíjejte poškozené baterie.



Zabraňte styku s vodou.



Poškozené kabely ihned vyměňte.



Nabíjejte pouze v rozmezí teplot od 4 °C do 40 °C.



Není určeno pro venkovní použití.



Provádějte likvidaci baterie s ohledem na životní prostředí.

LI-ION



Nabíjejte baterie DeWALT pouze v určených nabíječkách DeWALT. Budou-li v nabíječkách DeWALT nabíjeny jiné baterie než baterie DeWALT, může dojít k jejich prasknutí nebo k vzniku jiných nebezpečných situací.



Baterie nespalujte.

Obsah balení

Balení obsahuje:

- 1 Pokosovou pilu
- 1 Klíč na pilový kotouč
- 1 Pilový kotouč
- 1 Zabalenou boční rukojeť
- 1 Vak na prach
- 1 Upínací svorka materiálu
- 1 Návod k obsluze

POZNÁMKA: Modely N nejsou dodávány s bateriemi, nabíječkou a kufrem.

- *Zkontrolujte, zda během přepravy nedošlo k poškození nářadí, jeho částí nebo příslušenství.*
- *Před zahájením práce věnujte dostatek času pečlivému prostudování a pochopení tohoto návodu.*

Popis (obr. 1)



VAROVÁNÍ: Nikdy neprovádějte žádné úpravy elektrického nářadí ani jeho součástí. Mohlo by dojít k jeho poškození nebo k zranění.

- A. Spoušť
- B. Ovládací rukojeť
- C. Montážní otvory
- D. Spodní kryt
- E. Upínací rukojeť pro pokosové řezy
- F. Drážka pro pilový kotouč
- G. Rameno pokosových řezů
- H. Měřítka pokosových řezů
 - I. Šrouby měřítka pokosových řezů
- J. Boční rukojeť
- K. Vodítko
- L. Zajišťovací rukojeť šikmých řezů
- M. Vodicí tyče
- N. Otvor pro odvod prachu
- O. Zvedací rukojeť
- P. Baterie
- Q. Spínač pracovní svítilny XPS™
- R. Odjišťovací páka
- S. Šroub pro seřízení vodicích tyčí
 - T. Upínací šroub vodicích tyčí
 - U. Upínací otvor
 - V. Klíč na pilový kotouč
 - W. Zajišťovací kolík

X. Datový kód

Y. Odstavení šikmého řezu

URČENÉ POUŽITÍ

Vaše posuvná pokosová pila pro kombinované řezy DeWALT DCS365 napájená baterií je určena pro profesionální řezání dřeva. Tato pokosová pila snadno, přesně a bezpečně provádí příčné, šikmé a pokosové řezy.

Tato pila je určena pro použití pilových kotoučů s průměrem 184 mm, jejichž zuby jsou opatřeny karbidovými destičkami.

NIKDY NEŘEŽTE KOVY nebo slitiny hliníku, a zejména hořčík.

NEPOUŽÍVEJTE ve vlhkém prostředí nebo na místech s výskytem hořlavých kapalin nebo plynů.

Tyto pokosové pily jsou elektrická nářadí pro profesionální použití.

ZABRAŇTE dětem, aby se s tímto nářadím dostaly do kontaktu. Používají-li toto nářadí nezkušené osoby, musí být zajištěn odborný dozor.

- **Malé děti a nezkušené osoby.** Toto zařízení není určeno pro použití nedospělými nebo nezkušenými osobami bez dozoru.
- Tento výrobek není určen k použití osobami (včetně dětí) se sníženými fyzickými, smyslovými nebo duševními schopnostmi, s nedostatkem zkušeností a znalostí, pokud těmto osobám nebyl stanoven dohled osobou odpovědnou za jejich bezpečnost. Děti nesmí být nikdy ponechány s tímto výrobkem bez dozoru.

Elektrická bezpečnost

Elektromotor je určen pouze pro jedno napájecí napětí. Vždy zkontrolujte, zda napájecí napětí baterie odpovídá napětí na výkonovém štítku. Také se ujistěte, zda napájecí napětí vaší nabíječky odpovídá napětí v síti.



Vaše nabíječka DeWALT je chráněna dvojitou izolací v souladu s normou EN 60335. Proto není nutné použití uzemňovacího vodiče.

Dojde-li k poškození napájecího kabelu, musí být nahrazen speciálně připraveným kabelem, který získáte v autorizovaném servisu DeWALT.

Výměna síťové zástrčky (pouze Velká Británie a Irsko)

Budete-li instalovat novou zástrčku napájecího kabelu:

- Zajištěte bezpečné odstranění staré zástrčky.
- Připojte hnědý vodič k svorce pod napětím na nové zástrčce.
- Modrý vodič připojte k nulové svorce.



VAROVÁNÍ: Na zemnicí svorku nebude připojen žádný vodič.

Držte montážní pokyny dodávané s kvalitními zástrčkami. Doporučená pojistka: 3 A.

Použití prodlužovacího kabelu

Pokud to není nezbytně nutné, prodlužovací kabel nepoužívejte. Používejte schválený prodlužovací kabel vhodný pro příkon vaší nabíječky (viz část **Technické údaje**). Minimální průřez vodiče je 1 mm². Maximální délka je 30 m.

V případě použití navinovacího kabelu odvíhajte vždy celou délku kabelu.

SESTAVENÍ A NASTAVENÍ



VAROVÁNÍ: Z důvodu snížení rizika způsobení vážného zranění před prováděním jakéhokoli seřízení, před prováděním čištění nebo údržby a před montáží a demontáží příslušenství nebo přídavných zařízení toto nářadí vždy vypněte a vyjměte z něj baterii. Náhodné spuštění může způsobit úraz.



VAROVÁNÍ: Používejte pouze baterie a nabíječky DEWALT.

Vložení a vyjmutí baterie (obr. 3)

POZNÁMKA: Ujistěte se, zda je baterie (P) zcela nabitá.

VLOŽENÍ BATERIE DO RUKOJETI NÁŘADÍ

1. Srovnajte baterii (P) s drážkami uvnitř rukojeti nářadí (obr. 3).
2. Nasuňte baterii do rukojeti nářadí tak, aby byla řádně usazena a ujistěte se, zda uslyšíte zvuk zajištění.

VYJMUTÍ BATERIE Z NÁŘADÍ

1. Stiskněte uvolňovací tlačítko (AR) a vysuňte baterii z rukojeti nářadí.

2. Vložte baterii do nabíječky podle pokynů, které jsou uvedeny v části tohoto návodu popisující nabíječku.

BATERIE S UKAZATELEM STAVU NABÍTÍ (OBR. 3A)

Některé baterie DEWALT jsou vybaveny ukazatelem nabití, který se skládá ze tří zelených LED diod, které indikují úroveň nabití baterie.

Chcete-li ukazatel aktivovat, stiskněte a držte tlačítko ukazatele (Z). Svítící kombinace těchto tří zelených LED diod určuje úroveň nabití baterie. Je-li úroveň nabití baterie nižší než požadovaná limitní hodnota pro použití, ukazatel nebude svítit a baterie musí být nabitá.

POZNÁMKA: Tento ukazatel slouží pouze jako indikátor stavu nabití baterie. Ukazatel neindikuje funkčnost nářadí a jeho funkce se může měnit na základě komponentů výrobku, teploty a způsobu práce koncového uživatele.

Seznámení se s výrobkem (obr. 1, 4)

Otevřete krabici a vyjměte pilu (obr. 4) z přepravního obalu uchopením za místa určená pro úchop nebo za zvedací rukojeť (O).

Položte pilu na hladký a rovný povrch, jako je pracovní nebo jiný pevný stůl.

Prohlédněte si obr. 1, abyste se řádně seznámili s pilou i s jejími různými díly. V části zabývající se seřízením bude mnoho odkazů na tyto názvy a vy musíte být řádně seznámeni s umístěním těchto dílů na pile.



UPOZORNĚNÍ: Riziko přiskřípnutí.

Z důvodu snížení rizika způsobení zranění při stahování ovládací rukojeti směrem dolů mějte palec vždy pod rukojetí. Při stahování ovládací rukojeti směrem dolů se bude spodní kryt pohybovat směrem nahoru, čímž může dojít k přiskřípnutí. Ovládací rukojeť je umístěna blízko krytu, což umožňuje provádění speciálních řezů.

Stlačte ovládací rukojeť (B) mírně dolů a vytáhněte ven zajišťovací kolík spodní polohy (W). Držte stlačenou rukojeť v mírně uvolněné poloze a nechte ji zvednout až do maximální výšky. Při přenášení pily z jednoho místa na druhé použijte zajišťovací kolík. Při přepravě této pily vždy použijte místa určená pro její úchop nebo boční rukojeť (J), jak je zobrazeno na obr. 4. Viz obr. 5 a část **Montáž bočních rukojetí**.

Montáž bočních rukojetí (obr. 5)

Tato pila je dodávána s dvěma kusy bočních rukojetí (J), které musí být namontovány na pilu, jako na uvedeném obr. 5. Použijte 4 dodané šrouby a 4 matice. Provedte řádné utažení.

Montáž na pracovní stůl (obr. 1)

Ve všech 4 patkách pily jsou otvory (C), které usnadňují montáž této pily na pracovní stůl, jak je zobrazeno na obr. 1. Vždy pilu pevně připevňte k stabilnímu povrchu, abyste zabránili jejímu pohybu. Chcete-li zvýšit komfort při přenášení pily, můžete provést namontování pily na desku z překližky s tloušťkou minimálně 12,7 mm (1/2"), která může být připevněna k pracovnímu stolu a která může být později snadno uvolněna a přenesena na jiné pracoviště, kde bude znovu upnuta pomocí svorek.

POZNÁMKA: Upevňujete-li pilu na desku, dbejte na to, aby z její spodní strany nevyčnívaly upevňovací šrouby. Deska z překližky musí dokonale sedět na pracovní ploše stolu. Provádíte-li upínání pily k pracovní ploše, upínáte pilu pouze na upínacích výstupcích, na kterých se nachází otvory pro montážní šrouby. Upnutí pily pomocí jiných upínacích míst bude mít nesprávný vliv na funkci pily.



UPOZORNĚNÍ: Upevňovací deska a pracovní stůl nebo místo, na kterém bude pila používána, musí být rovné, abyste zabránili nepřesnostem při řezání. Dochází-li na pracovní ploše ke kolébání pily, podložte jednu patku pily tenkým kouskem materiálu, aby došlo k vyrovnání pily.

Výměna nebo nasazení nového pilového kotouče (obr. 6A - 6C)

Viz část **Pilové kotouče** v kapitole **Volitelné příslušenství**.



VAROVÁNÍ: Z důvodu snížení rizika způsobení vážného zranění před prováděním jakéhokoli seřízení, před prováděním čištění nebo údržby a před montáží a demontáží příslušenství nebo přídavných zařízení toto nářadí vždy vypněte a vyjměte z něj baterii. Náhodné spuštění může způsobit úraz.



VAROVÁNÍ: Z důvodu snížení rizika úrazu používejte při manipulaci s pilovým kotoučem pracovní rukavice.



UPOZORNĚNÍ:

- Nikdy nestlačujte tlačítko zablokování hřídele (AI, obr. 6B), je-li pilový kotouč v záběru nebo pokud dobíhá.
- Neřežte s touto pokosovou pilou kov, zdvívo nebo cementové výrobky zpevněné vlákny.

Sejmutí pilového kotouče (obr. 1, 3, 6A - C)

1. Vyjměte z pily baterii (P, obr. 3).
2. Zvedněte rameno pily do horní polohy a zvedněte spodní kryt pilového kotouče (D) co nejvíce bude možné.
3. Povolte o čtyři otáčky zadního šroubu držáku krytu (AA), ale nevyšroubujte jej zcela.
4. Uvolněte, ale neodstraňujte přední šroub držáku krytu (AB, obr. 6A) tak, aby mohl být držák (AC) zdvižen dostatečně vysoko, abyste získali přístup k upínacímu šroubu pilového kotouče (AE). Spodní kryt zůstane ve zdvižené poloze, protože bude zadržován šroubem držáku krytu.
5. Stiskněte tlačítko zablokování hřídele (AI, obr. 6B) a současně rukou opatrně otáčejte pilovým kotoučem (AD), dokud nedojde k zaskočení pojistky.
6. Držte stisknuto toto tlačítko a šestihřannou částí dodaného klíče (V) (6,35 mm) povolte druhou rukou šroub pilového kotouče (AE). (Otáčejte ve směru pohybu hodinových ručiček, závit je levostranný.)
7. Pomocí šestihřanné části dodaného klíče (6,35 mm) demontujte upínací šroub pilového kotouče (AE), vnější upínací podložku (AF, obr. 6C) a pilový kotouč (AD). Vnitřní upínací podložka (AG) může být ponechána na hřídeli (AH).

Montáž pilového kotouče (obr. 6A - 6C)

1. Vyjměte z pily baterii (P, obr. 3).
2. Se zdviženým ramenem, otevřeným spodním krytem (D) a zdviženým držákem krytu (AC) nasadte pilový kotouč (AD) na hřídel (AH) a na vnitřní upínací podložku (AG) tak, aby byly zuby na pilovém kotouči otočeny ve směru otáčení, jaký je vyznačen na pile.
3. Nasadte na hřídel (AH) vnější upínací podložku (AF).

4. Našroubujte upínací šroub pilového kotouče (AE) a se stisknutým tlačítkem zablokování hřídele (AI) upínací šroub (AE) dodaným klíčem (V) pevně utáhněte (otáčejte proti směru pohybu hodinových ručiček, závit je levostranný).
5. Vraťte držák krytu (AC) do jeho původní spodní polohy a pevně utáhněte oba šrouby držáku (AA, AB), které drží kryt na určeném místě.



VAROVÁNÍ: Držák krytu musí být před spuštěním pily vrácen do původní polohy a šrouby držáku krytu musí být utaženy. Nedodržení výše uvedeného pokynu může zabránit tomu, aby došlo k uzavření krytu nebo může mít za následek kontakt krytu s rotujícím pilovým kotoučem, což může vést k poškození pily a k vážnému zranění obsluhy.

Přeprava pily (obr. 1)



VAROVÁNÍ: Z důvodu snížení rizika způsobení vážného zranění před prováděním jakéhokoli seřizení, před prováděním čištění nebo údržby a před montáží a demontáží příslušenství nebo přídatných zařízení toto nářadí vždy vypněte a vyjměte z něj baterii. Náhodné spuštění může způsobit úraz.



VAROVÁNÍ: Z důvodu snížení rizika vážného zranění před přepravou pily vždy zajistěte upínací šroub vodičích tyčí (T), zajišťovací rukojeť pokosových řezů (E), zajišťovací rukojeť šikmých řezů (L) a zajišťovací kolík spodní polohy (W). (Viz obr. 1.)

Z důvodu usnadnění přenášení nářadí je tato pila opatřena zvedací rukojetí (O) na horní části ramena pily a boční rukojetí (J) na každé straně základny pily, jak je zobrazeno na obr. 1.

Uložení pokosové pily

Tato pokosová pila musí být uložena na suchém a uzamykatelném místě, mimo dosah dětí a nepovolaných osob.

FUNKCE A OBSLUHA



VAROVÁNÍ: Z důvodu snížení rizika způsobení vážného zranění před prováděním jakéhokoli seřizení, před prováděním čištění nebo údržby a před montáží a demontáží příslušenství nebo přídatných

zařízení toto nářadí vždy vypněte a vyjměte z něj baterii. Náhodné spuštění může způsobit úraz.

Použití systému pracovní LED svítilny XPS™ (obr. 1)



VAROVÁNÍ: Nedívejte se přímo do zdroje světla.

POZNÁMKA: Baterie musí být nabitá a připojena k pokosové pile.

Systém pracovní LED svítilny XPS™ může být vždy zapnutý pomocí spínače (Q). Nebude-li pila používána déle než 20 sekund, svítilna se automaticky vypne. Tato svítilna je také automaticky zapnuta při každém stisknutí hlavního spouštěcího spínače pily (A).

Chcete-li vést řez přes stávající tužkou nakreslenou čáru na dřevěném obrobku, zapněte systém pracovní LED svítilny XPS™ pomocí spínače (Q) (ne pomocí spouštěcího spínače) a potom stlačte dolů ovládací rukojeť (B), aby se pilový kotouč dostal do blízkosti dřevěného obrobku. Na dřevěném obrobku se objeví stín pilového kotouče. Tento stín představuje materiál, který bude odstraněn pilovým kotoučem při provádění řezu. Chcete-li řez správně nastavit podle vyznačené čáry, srovnajte nakreslenou čáru s okrajem stínu pilového kotouče. Nezapomeňte, že musíte nastavit úhly pro šikmé a pokosové řezy, aby byla nakreslená čára řezu přesně srovnána.

Vaše pila disponuje funkcí indikující závalu baterie. Pracovní svítilna XPS™ začne blikat, jakmile se bude baterie blížit stavu vybití nebo bude-li baterie příliš horká. Před dalším pokračováním v řezání baterii vždy nabijte. Pokyny pro nabíjení baterie naleznete v části **Postup nabíjení** v kapitole **Důležité bezpečnostní pokyny pro všechny baterie**.

Zajišťovací rukojeť pokosových řezů (obr. 1, 10)

Zajišťovací rukojeť pokosových řezů (E) umožňuje nastavit pokos vaší pily do polohy 48° vpravo a 48° vlevo. Západka pokosových řezů automaticky zapadne v poloze 10°, 15°, 22,5°, 31,62° a 45° vlevo i vpravo.

Zajišťovací rukojeť šikmých řezů (obr. 1, 12)

Pojistka šikmých řezů vám umožní naklonit pilu o 48° směrem doleva. Chcete-li provést nastavení šikmého řezu, otočte zajišťovací rukojeť šikmých

řezů (L) proti směru pohybu hodinových ručiček, aby došlo k jejímu uvolnění. Chcete-li páku utáhnout, otočte ji ve směru pohybu hodinových ručiček.

Zajišťovací šroub vodicích tyčí (obr. 1)

Zajišťovací šroub vodicích tyčí (T) vám umožňuje pevné zajištění hlavy pily, aby nedocházelo k jejímu pohybu na vodicích tyčích. To je nutné při provádění přesných řezů nebo při přepravě pily.

Zajišťovací kolík spodní polohy (obr. 1)



VAROVÁNÍ: Zajišťovací kolík spodní polohy může být použit **POUZE** při přenášení nebo uložení pily. **NIKDY** nepoužívejte zajišťovací kolík spodní polohy při žádném řezání.

Chcete-li hlavu pily zajistit ve spodní poloze, stlačte ji dolů, stiskněte zajišťovací kolík spodní polohy (W) a uvolněte hlavu pily. Tak bude hlava pily při přenášení na jiné místo bezpečně zajištěna ve spodní poloze. Hlavu pily uvolníte jejím stlačením směrem dolů a vytažením zajišťovacího kolíku spodní polohy.

POUŽITÍ

Pokyny pro použití



VAROVÁNÍ: Vždy dodržujte bezpečnostní pokyny a platné předpisy.



VAROVÁNÍ: Z důvodu snížení rizika způsobení vážného zranění před prováděním jakéhokoli seřízení, před prováděním čištění nebo údržby a před montáží a demontáží příslušenství nebo přídavných zařízení toto nářadí vždy vypněte a vyjměte z něj baterii. Náhodné spuštění může způsobit úraz.



VAROVÁNÍ: Chcete-li zkontrolovat, zda se pilový kotouč nedostane do kontaktu se žádnou překážkou, před provedením jakéhokoli řezu obrobku vždy proveďte kontrolní řez s pilou odpojenou od zdroje elektrické energie.

Správná poloha těla a rukou (obr. 7A - 7D)



VAROVÁNÍ: Z důvodu snížení rizika vážného zranění **VŽDY** používejte

správný úchop nářadí, jak je uvedeno na obr. 7A a 7B.



VAROVÁNÍ: Z důvodu snížení rizika vážného zranění **VŽDY** držte nářadí pevně a očekávejte nenadálé reakce.

- Je-li to možné, používejte k uchycení obrobku svorky.
- Nikdy nepokládejte ruce do blízkosti řezu. Udržujte ruce minimálně ve vzdálenosti 100 mm od pilového kotouče.
- Při řezání přitlačujte obrobek pevně k pracovnímu stolu a k vodičku. Udržujte vaše ruce v předepsané poloze, dokud nedojde k uvolnění spouště a k úplnému zastavení pilového kotouče.
- **PŘED VLASTNÍM PŘEDVEDENÍM ŘEZU (ANIŽ BY BYLA PILA ZAPNUTÁ) VŽDY ZKONTROLUJTE DRÁHU PILOVÉHO KOTOUČE. NEKŘIŽTE RUCE, JAK JE ZOBRAZENO NA OBR. 7C A 7D.**
- Stůjte pevně oběma nohama na podlaze a udržujte rovnováhu. Při pohybu ramena pokosových řezů směrem doprava a doleva kopírujte tělem jeho pohyby a stůjte mírně na straně, kde se nachází pilový kotouč.
- Při sledování čáry řezu používejte otvory v krytu.

Spouštěcí spínač (obr. 8)

Chcete-li pilu zapnout, zatlačte odjišťovací páku pily (R) směrem doleva a potom stiskněte spouštěcí spínač (A). Pila bude v chodu, dokud bude tento spínač stisknutý. Před provedením řezu počkejte, dokud pilový kotouč nedosáhne maximálních provozních otáček. Chcete-li pilu vypnout, uvolněte spouštěcí spínač. Před zvednutím hlavy pily počkejte, dokud nedojde k zastavení pilového kotouče. Neexistuje žádné ustanovení pro zajištění spínače v poloze zapnuto. Otvor (AJ) ve spouštěcím spínači je určen pro vložení visacího zámku, aby bylo umožněno uzamknutí spouště.

Vaše pila není vybavena automatickou elektrickou brzdou pilového kotouče, ale pilový kotouč se zastaví do 5 sekund od uvolnění spouštěcího spínače. Tuto brzdu nelze nastavit. Překračuje-li doba zastavení pilového kotouče opakovaně 5 sekund, svěřte opravu nářadí autorizovanému servisu DeWALT.

Před vysunutím pilového kotouče z drážky se vždy ujistěte, zda došlo k úplnému zastavení pilového kotouče.

Odsávání prachu (obr. 1, 9)



VAROVÁNÍ: Z důvodu snížení rizika způsobení vážného zranění před prováděním jakéhokoliv seřízení, před prováděním čištění nebo údržby a před montáží a demontáží příslušenství nebo přídavných zařízení toto nářadí vždy vypněte a vyjměte z něj baterii. Náhodné spuštění může způsobit úraz.



VAROVÁNÍ: Některý typy pilin, jako jsou piliny z dubového nebo bukového dřeva, jsou považovány za karcinogenní, a to zejména v případě, jsou-li používány také přísady pro ošetřování dřeva.

- Vždy používejte odsávání prachu.
- Zajistěte kvalitní odvětrání pracovního prostoru.
- Doporučujeme vám používat vhodný respirátor.

Vaše pila je opatřena zabudovaným portem pro odsávání prachu (N), který umožňuje připojení dodávaného vaku na prach (AK) nebo odsávacího systému.

PŘIPOJENÍ VAKU NA PRACH

1. Připevněte vak na prach (AK) k portu pro odsávání prachu (N), jak je zobrazeno na obr. 9.

VYPRÁZDNĚNÍ VAKU NA PRACH

1. Sejměte vak na prach (AK) opatrně z pily a proveďte jeho vyprázdnění lehkým poklepem nebo vytřepáním.
2. Upevněte vak na prach zpět na port pro odsávání prachu (N).

Můžete si všimnout, že z vaku na prach nedojde k úplnému odstranění prachu. Neovlivní to řezný výkon pily, ale dojde k snížení účinnosti odsávání prachu při řezání pily. Chcete-li obnovit účinnost odsávání prachu, při vyprázdnění vaku stlačte pružinu uvnitř tohoto vaku a poklepejte vakem o okraj koše nebo nádoby na prach.



UPOZORNĚNÍ: Nikdy nepoužívejte tuto pilu bez řádně nasazeného vaku na prach nebo bez odsávacího zařízení DEWALT. Dřevěné piliny mohou způsobit zdravotní problémy s dýcháním.

Řezání s pilou (obr. 1)

Nemůžete-li zajistit obrobek na pracovním stole nebo nemůžete-li jej rukou přitlačit k vodítku (nepravidelný tvar atd.), nebo budou-li vaše ruce

ve vzdálenosti od pilového kotouče, která je menší než 100 mm, musí být použity svorky nebo jiné upínací přípravky. Další informace naleznete v části **Upínání obrobku**.

Není-li posuvná funkce pily používána, zajistěte, aby byla hlava pily zatlačena co nejvíce dozadu a utáhněte upínací šroub vodicích tyčí (T). Tím bude při řezání obrobku zabráněno posuvu pily po vodicích tyčích.

POZNÁMKA: NEŘEŽTE S TOUTO PILOU KOVY NEBO ZDIVO. Nepoužívejte žádné brusné kotouče.

POZNÁMKA: Viz část **Ovládání krytu a viditelnost** v kapitole **Nastavení**, kde před zahájením řezu naleznete důležité informace o spodním krytu.

PŘÍČNÉ ŘEZY

Přímý řez (obr. 1, 7A, 7B)

Příčný řez je prováděn řezem dřeva v jakémkoli úhlu napříč jeho vlákny. Přímý příčný řez je prováděn ramenem pro pokosové řezy v poloze nula stupňů. Nastavte a zajistěte rameno pro pokosové řezy do nulové polohy. Držte obrobek pevně přitlačený na stůl a k vodítku. S utaženým upínacím šroubem vodicích tyčí (T) zapněte pilu stisknutím spouštěcího spínače (A).

Jakmile se pila dostane do provozních otáček (asi 1 sekunda), plynule spusťte rameno pily dolů a pomalu ved'te řez obrobkem. Před zvednutím ramena pily počkejte, dokud se pilový kotouč zcela nezastaví.

Při řezání obrobků s rozměry většími než 51 x 102 mm, použijte pohyb k sobě-dolů-zpět s uvolněným upínacím šroubem vodicích tyčí (T). Přitáhněte pilu směrem k sobě, spusťte hlavu pily dolů směrem k obrobku a pomalu tlačte pilu dozadu, abyste dokončili řez. Při vysunování pily dávejte pozor, aby se pila nedostala do kontaktu s horní částí obrobku. Pila může pracovat i směrem k vám, ale může dojít k úrazu nebo k poškození obrobku.



VAROVÁNÍ: Musíte-li mít ruce během řezu blíže k pilovému kotouči než 100 mm, vždy používejte pracovní svorky k zajištění kontroly a k snížení rizika poškození obrobku nebo rizika způsobení zranění.

POZNÁMKA: Upínací šroub vodicích tyčí (T), který je zobrazen na obr. 1, musí být uvolněný, aby byl umožněn posuv pily po vodicích tyčích.

Pokosové řezy (obr. 10, 11)

Pokosové příčné řezy jsou prováděny ramenem pro pokosové řezy v určitých úhlech mimo nulu. Tento úhle má často hodnotu 45° pro vytváření

rohů, ale lze jej nastavit na jakoukoliv hodnotu v rozsahu od nuly do 48° vlevo nebo do 48° vpravo. Chcete-li provádět pokosové řezy, otáčením proti směru pohybu hodinových ručiček povolte zajišťovací rukojeť pokosových řezů (E). Vytáhněte nahoru zajišťovací rukojeť pokosových řezů, abyste mohli přesunout rameno pokosových řezů (G) na požadovaný úhel na měřítku pokosových řezů (H). Otočte zajišťovací rukojeť pokosových řezů ve směru pohybu hodinových ručiček, aby došlo k řádnému utažení. Podle výše uvedeného postupu proveďte zkušební řez.

Provádíte-li s touto pilou pokosový řez na obrobcích s rozměry většími než 51 x 102 mm, které jsou kratší na délku, vždy umístěte delší stranu obrobku k vodítku (obr. 11).

Chcete-li provést řez přes nakreslenou čáru řezu na dřevěném obrobku, co nejvíce srovnějte úhel. Proveďte o něco delší řez obrobku a změřte vzdálenost od nakreslené čáry řezu k okraji řezu, abyste určili směr pro nastavení úhlu pokosového řezu a proveďte další řez. Chvilku bude trvat, než získáte určitou praxi, ale je to běžně používaná technika.

Šikmé řezy (obr. 12A, 12B)

Šikmý řez je příčný řez prováděný pilovým kotoučem skloněným v určitém úhlu vzhledem k obrobku. Chcete-li nastavit šikmý řez, povolte zajišťovací rukojeť šikmých řezů (L) a přemístěte pilu směrem doleva do požadované polohy. Jakmile bude požadovaný úhel šikmého řezu nastaven, utáhněte řádně zajišťovací rukojeť šikmých řezů. Úhly šikmých řezů mohou být nastaveny od 0° vpravo do 48° vlevo.

Nastavení úhlu šikmého řezu na hodnotu od 45° do 48°,

1. Uvolněte zajišťovací rukojeť šikmých řezů (L).
2. Nakloňte mírně hlavu pily, aby došlo k posuvu odstavení šikmého řezu (Y) na jednu stranu.
3. Nastavte hlavu pily do polohy 48°.
4. Utáhněte zajišťovací rukojeť šikmých řezů.

KVALITA ŘEZU

Kvalita a čistota řezu závisí na mnoha faktorech. Parametry, jako jsou řezaný materiál, typ pilového kotouče, ostrost pilového kotouče a rychlost řezu, to vše se podílí na kvalitě řezu.

Je-li při řezání tvarových obkládacích prvků a jiných přesných pracích vyžadován hladký řez, použijte ostré karbidového kotouče (60 zubů). Pomalejší a stejnoměrný posuv pily zaručí požadované výsledky.

Zajistěte, aby materiál během řezání neprokluzoval nebo aby se nepohyboval. Obrobek vždy řádně upevněte. Před zvednutím ramena pily počkejte, dokud se pilový kotouč zcela nezastaví.

Dochází-li při řezání k třepení zadní části obrobku, nalepte na obrobek v místě řezu lepicí pásku. Proveďte řez přes lepicí pásku a po ukončení řezu pásku opatrně odlepte.

Při provádění různých řezů používejte pilové kotouče doporučené v seznamu a vyberte takový kotouč, který bude co nejlépe splňovat vaše požadavky. Viz část **Pilové kotouče** v kapitole **Volitelné příslušenství**.

UPÍNÁNÍ OBROBKU



VAROVÁNÍ: Z důvodu snížení rizika způsobení vážného zranění před prováděním jakéhokoli seřízení, před prováděním čištění nebo údržby a před montáží a demontáží příslušenství nebo přídavných zařízení toto nářadí vždy vypněte a vyjměte z něj baterii. Náhodné spuštění může způsobit úraz.



VAROVÁNÍ: Obrobek, který je před provedením řezu upnutý, vyvážený a zajištěný, může být po provedení řezu nevyvážený. Nesouměrné zatížení může způsobit náklon pily nebo čehokoli, s čím je pila spojena, jako je stůl nebo pracovní stůl. Při provádění řezu, po kterém může být vyvážení nesouměrné, obrobek řádně podepřete a zajistěte, aby byla pila pevně přišroubována k stabilní ploše. Mohlo by dojít k úrazu.



VAROVÁNÍ: Kdykoli je použita upínací svorka, její patka musí být připevněna k horní části základny. Obrobek si vždy upněte k základně pily – ne k jakémukoli jinému místu v pracovním prostoru. Ujistěte se, zda není patka svorky uchycena k okraji základny pily.



VAROVÁNÍ: Musíte-li mít ruce během řezu blízko k pilovému kotouči než 100 mm, vždy používejte pracovní svorky k zajištění kontroly a k snížení rizika poškození obrobku nebo rizika způsobení zranění.

Nemůžete-li zajistit obrobek na pracovním stole nebo nemůžete-li jej rukou přitlačit k vodítku (nepravidelný tvar atd.), nebo budou-li vaše ruce ve vzdálenosti od pilového kotouče, která je menší než 100 mm, musí být použity svorky nebo jiné upínací přípravky.

Používejte upínací svorku obrobku dodanou s vaší pilou. Chcete-li svorku zakoupit, kontaktujte nejbližšího prodejce nebo autorizovaný servis DeWALT.

Pro určité rozměry a tvary obrobku může být vhodné použití dalších pomůcek, jako jsou pružinové svorky, trémové svorky nebo svorky tvaru C. Výběr a použití těchto svorek provádějte vždy pečlivě. Před řezáním si udělejte čas a zkontrolujte dráhu pilového kotouče.

UPEVNĚNÍ SVORKY (OBR. 13)

1. Nastavte svorku (AL) tak, aby byla otočena k zadní části pily a zasuňte upínací tyč do otvoru (U) za vodičkem. Ujistěte se, zda je drážka na spodní části tyče svorky zcela zasunuta do otvoru (U).
2. Otočte svorku o 180° směrem k přední části pokosové pily.
3. Povolte šroub a upravte polohu ramena svorky směrem nahoru nebo dolů. Potom pomocí šroubu pro jemné nastavení svorku pevně upněte k obrobku.

POZNÁMKA: Při provádění šikmých řezů umístěte svorku na protilehlou stranu základny. **PŘED VLASTNÍM PŘEVEDENÍM ŘEZU (ANIŽ BY BYLA PILA ZAPNUTA) VŽDY ZKONTROLUJTE DRÁHU PILOVÉHO KOTOUČE. ZKONTROLUJTE, ZDA SVORKA NEZASAHUJE DO DRÁHY PILY NEBO OCHRANNÝCH KRYTŮ.**

SEŘÍZENÍ



VAROVÁNÍ: Z důvodu snížení rizika způsobení vážného zranění před prováděním jakéhokoli seřízení, před prováděním čištění nebo údržby a před montáží a demontáží příslušenství nebo předavných zařízení toto nářadí vždy vypněte a vyjměte z něj baterii. Náhodné spuštění může způsobit úraz.

Vaše pokosová pila je kompletně a přesně seřízena při kompletaci ve výrobním závodě. Pokud je nutné provést opětovné seřízení z důvodu dopravy a přenášení pily, nebo i z jiného důvodu, řiďte se při seřizování vaší pily následujícími pokyny.

Jakmile pilu jednou seřídíte, toto přesné nastavení by mělo zůstat zachováno. Nyní si udělejte si trochu času a pečlivě dodržujte tyto pokyny, aby byla zaručena přesnost, jakou může tato pila dosáhnout.

Nastavení měřítka pokosových řezů (obr. 10, 14)

Zajistěte hlavu pily ve spodní poloze. Uvolněte zajišťovací rukojeť pokosových řezů (E) a pohybně ramenem pokosových řezů (G), dokud nedojde k jeho zajištění v poloze 0° pro

pokosový řez. Neutahujte zajišťovací rukojeť pokosových řezů. Mezi pilový kotouč a vodičku pily vložte úhelník, jak je zobrazeno na obr. 14. (Nedotýkejte se úhelníkem hrotů zubů pilového kotouče. Jinak by měření nebylo přesné.) Není-li pilový kotouč přesně v kolmé poloze vzhledem k vodičce, uvolněte tři šrouby (I, obr. 10), které upevňují měřítka pokosů (H) a posunujte rameno pokosových řezů a měřítka doleva nebo doprava, dokud nebude pilový kotouč při měření úhelníkem v kolmé poloze vzhledem k vodičce. Utáhněte všechny tři šrouby.

Nastavení šikmého řezu kolmo ke stolu (obr. 1, 12A, 15)

Při nastavování pilového kotouče do kolmé polohy vzhledem ke stolu zajistěte ovládací rukojeť ve spodní poloze pomocí zajišťovacího klíku (W). Přiložte úhelník k pilovému kotouči tak, aby se na horní straně nedotýkal zubů. Povolte zajišťovací rukojeť šikmých řezů (L) a zajistěte, aby se rameno šikmých řezů pevně opíralo o zarážku 0° pro šikmý řez. Podle potřeby otáčejte seřizovací šroubem šikmých řezů v poloze 0° (AO) pomocí šestihybného klíče 4 mm (není dodáván) tak, aby byl pilový kotouč při měření pomocí úhelníku vzhledem ke stolu v poloze 0°.

Seřízení dorazu šikmých řezů v poloze 45° (obr. 1, 12)

Při nastavení dorazu šikmých řezů v poloze 45° nejdříve povolte zajišťovací rukojeť šikmých řezů a naklánějte hlavu pily, dokud se nezastaví. Ověřte, zda je odstavení šikmého řezu (Y) v poloze 45°. Neukazuje-li ukazatel šikmého řezu (AN) přesně 45°, otáčejte seřizovacím šroubem pro šikmé řezy v úhlu 45° (AP), dokud nebude ukazatel šikmých řezů (AN) přesně na hodnotě 45°.

Ovládání krytu a viditelnost (obr. 1, 24)



UPOZORNĚNÍ: Riziko přiskřípnutí. Z důvodu snížení rizika způsobení zranění při stahování ovládací rukojeti směrem dolů mějte palec vždy pod rukojetí. Při stahování ovládací rukojeti směrem dolů se bude spodní kryt pohybovat směrem nahoru, čímž může dojít k přiskřípnutí.

Spodní ochranný kryt (D) vaší pily je navržen tak, aby automaticky odkryl pilový kotouč při spuštění ramena pily dolů a aby jej při zdvižení ramena zakryl.

Před každým použitím nebo po provedení seřízení pohybujte ramenem pily (s vypnutou pilou) a ujistěte se, zda se kryt plynule otevírá a zda se zcela zavírá. Kryt se nesmí dotýkat pilového kotouče. S ramenem pily v horní poloze zvedněte kryt (s vypnutou pilou) jako na uvedeném obr. 24 a potom tento kryt uvolněte. Kryt se musí rychle zcela zavířit. Nepohybujte-li se kryt volně a nedochází-li k jeho rychlému zavření, pilu nepoužívejte. Při práci s pilou nikdy neupínejte nebo neuvazujte tento kryt v otevřené poloze.

Kryt můžete zvednou rukou při montáži nebo demontáži pilového kotouče nebo při provádění kontroly pily. **NIKDY RUKOU NEZVEDEJTE SPODNÍ OCHRANNÝ KRYT PILOVÉHO KOTOUČE, DOKUD NEBUDE KOTOUČ ZCELA ZASTAVEN.**

POZNÁMKA: Určité speciální řezy velkých obrobků budou vyžadují, abyste kryt zvedali ručně. Viz část **Řezání velkých obrobků** v kapitole **Speciální řezy**.

Přední část krytu je z důvodu lepší viditelnosti během řezu opatřena lamelami. I když lamely výrazně snižuje množství odlétávajícího materiálu, v krytu jsou otvory, a proto musíte při práci vždy používat ochranné brýle.

Seřízení vodících tyčí (obr. 1)

Provádějte pravidelnou kontrolu vůle vodících tyčí (M). Tyto vodící tyče mohou být čištěny suchým a čistým hadříkem. Pravá vodící tyč může být nastavena pomocí seřizovacího šroubu (S), který je zobrazen na obr. 1. Chcete-li vůli vodících tyčí zmenšit, použijte šestihranný klíč 4 mm a postupně otáčejte stavitelným šroubem ve směru pohybu hodinových ručiček a současně posunujte hlavu pily dopředu a dozadu. Zmenšujte vůli a současně udržujte minimální sílu pro posuv.

Podepření dlouhých obrobků



VAROVÁNÍ: Z důvodu snížení rizika způsobení vážného zranění před prováděním jakéhokoli seřízení, před prováděním čištění nebo údržby a před montáží a demontáží příslušenství nebo přídavných zařízení toto nářadí vždy vypněte a vyjměte z něj baterii. Náhodné spuštění může způsobit úraz.

DLOUHÉ OBROBKY SI VŽDY PODEPŘETE.

Nikdy nevyužívejte další osobu jako náhradu za prodloužení stolu, jako další podpěru pro obrobky, které jsou delší nebo širší než stůl pokosové pily

nebo jako pomoc při posuvu, podpírání nebo manipulaci s obrobkem.

Dlouhé obrobky podepřete konvenčními prostředky, jako jsou stojany nebo tesafské podpěry, abyste zabránily pádu obrobku nebo úrazu.

Řezání ráků obrazů, rámečků a dalších čtyřstranných projektů (obr. 16, 17)

Abyste co nejlépe pochopili provádění všech uvedených úkonů, doporučujeme vám, abyste si vyzkoušeli několik jednoduchých projektů s odpadovým dřevem, dokud si neosvojíte správné ovládání této pily.

Vaše pila je dokonale uzpůsobená pro provádění pokosových spojovacích řezů, jaký je zobrazen na obr. 16. Nákres A na obr. 17 zobrazuje spoj vytvořený pomocí šikmých řezů v úhlu 45° provedený na dvou deskách, které vytvoří rohový spoj v úhlu 90°. U tohoto spoje je rameno pokosu zajištěno v nulové poloze a nastavení šikmého řezu je zajištěno v poloze 45°. V tomto případě je obrobek položen širší stranou na stůl pily a užší stranou se opírá o vodítko. Stejný řez může být také proveden po nastavení pily do polohy pro pokosové řezy vpravo a vlevo se širší stranou obrobku opřenou o vodítko.

Řezání ozdobných lišt a jiných ráků (obr. 17)

Nákres B na obr. 17 zobrazuje spoj provedený nastavením ramena pokosových řezů do polohy 45° pro pokosový řez dvou lišt, aby vytvářely rohový spoj 90°. K provedení tohoto typu spoje nastavte šikmý řez na nulu a rameno pokosových řezů do polohy 45°. Ještě jednou, položte obrobek tak, aby byl širší plochou stranou položen na stole pily a aby se užší stranou opíral o vodítko.

Obr. 16 a 17 jsou určeny pouze pro čtyřstranné předměty.

Při spojování výrobků s více stranami musí být změněny úhly pokosových a šikmých řezů. Správné hodnoty úhlů pro různé tvary lišt jsou v níže uvedené tabulce.

– PŘÍKLADY –

POČET STRAN	POKOSOVÝ NEBO ŠIKMÝ ÚHEL
4	45°
5	36°
6	30°
7	25,7°
8	22,5°
9	20°
10	18°

Tato tabulka předpokládá, že jsou všechny strany stejně dlouhé. U tvaru, který není v tabulce uveden, použijte následující vzorec: 180° vydělených počtem stran odpovídá úhlu pokosového řezu (je-li obrobek řezán svíslé) nebo úhlu šikmého řezu (je-li obrobek při řezání položen na plocho).

Řezání kombinovaných pokosových řezů (obr. 18)

Kombinovaný pokos je řez, při kterém je současně prováděn pokosový řez a šikmý řez. Jedná se o druh řezu používaný k výrobě rámečků nebo boxů se šikmými stranami, jako je například výrobek na obr. 18.

POZNÁMKA: Jestliže se úhel řezu při jednotlivých řezech odlišuje, zkontrolujte, zda jsou řádně dotaženy zajišťovací rukojeti šikmých a pokosových řezů. Tyto rukojeti musí být dotaženy po provedení každé změny šikmého nebo pokosového řezu.

Níže uvedená tabulka vám bude pomáhat při volbě správného nastavení šikmých a pokosových řezů při kombinovaných pokosových řezech. Při práci s diagramem si zvolte požadovaný úhel A (obr. 18) vašeho projektu a umístěte tento úhel na odpovídající oblouk v diagramu. Z tohoto bodu sledujte přímkou vedoucí přímo dolů, kde naleznete správnou hodnotu úhlu šikmého řezu a budete-li sledovat přímkou vedoucí vodorovně z tohoto bodu, získáte správnou hodnotu úhlu pokosového řezu.

Nastavte na pile předepsané úhly a proveďte několik zkušebních řezů. Vyzkoušejte si skládání nařezaných kusů dohromady, dokud si nevytvoříte cit pro tento pracovní postup.

Příklad: Pro zhotovení výrobku se čtyřmi stranami s venkovním úhlem 26° (úhel A, obr. 18), použijte horní pravý oblouk. Najděte na oblouku hodnotu úhlu 26°. Sledujte na každé straně vodorovnou průsečnici a dostanete úhel pokosového řezu (42°) pro nastavení na

pile. Obdobným způsobem sledováním svíslé průsečnice nahore či dole dostanete úhel šikmého řezu (18°). Vždy proveďte několik řezů na odpadovém materiálu pro kontrolu nastavení pily.

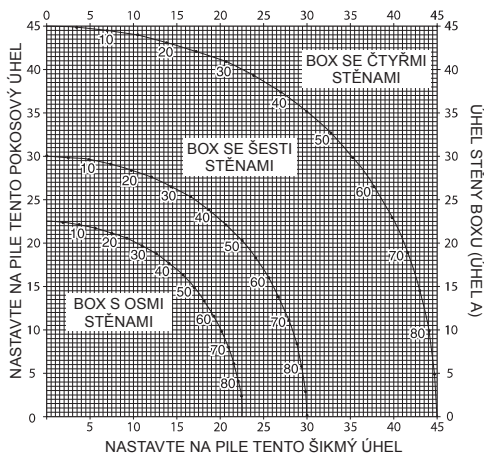

Řezání podlahových tvarovaných lišt (obr. 19)

Přímé řezy 90°:

Opřete obrobek o vodítko a držte jej na místě, jako na obr. 19. Zapněte pilu, nechte pilový kotouč dosáhnout maximálních otáček, stlačte dolů rameno pily a proveďte plynulý řez.

ŘEZÁNÍ PODLAHOVÝCH LIŠT AŽ DO VÝŠKY 89 MM VE SVÍSLÉ POLOZE VZHEDEM K VODÍTKU

Umístěte materiál do polohy jako na obr. 19.

Všechny řezy musí být prováděny se zadní stranou lišty opřenu o vodítko a se spodní stranou opřenu o stůl pily.

	VNITŘNÍ ROH	VNĚJŠÍ ROH
Levá strana	Levý pokos 45°	Pravý pokos 45°
	Držte levou část	Držte levou část
Pravá strana	Pravý pokos 45°	Levý pokos 45°
	Držte pravou část	Držte pravou část

Výše popsaným způsobem lze řezat obrobky až do rozměru 89 mm. Šířka materiálu nesmí překročit 19 mm.

Řezání stropních tvarovaných lišt (obr. 20, 21)

Aby stropní lišty přesně seděly, musí být jejich konce řezány kombinovaným pokosovým řezem s extrémní přesností.

Dvě rovné plochy na stropních lištách jsou nařezány v úhlu, který po spojení vytvoří přesný úhel 90°. Většina používaných stropních lišt, ale ne všechny, má horní zadní úhel (část, která je přiložena k stropu) 52° a spodní zadní úhel (část, která je přiložena u stěny) 38°.

Vaše pokosová pila má k dispozici přednastavené pevné dorazy pro pokosové řezy v úhlu 31,6° vlevo a vpravo pro řezání stropních lišt se správným úhlem. Na měřítku šikmých řezů je k dispozici také značka v poloze 33,8°.

Diagram **Nastavení šikmého řezu/Typ řezu** poskytuje správné nastavení pro řezání stropních lišt. (Hodnoty pro nastavení pokosových a šikmých řezů jsou velmi přesné a jejich nastavení na pokosové pile není snadné.) Protože ve většině místností nejsou stěny v poloze přesně 90°, musíte provádět velmi jemné nastavení.

PROTO JE VELMI DŮLEŽITÉ PROVÁDĚT PŘEDBĚŽNOU ZKOUŠKU NA ODPADOVÉM MATERIÁLU!

POKYNY PRO ŘEZÁNÍ NA PLOCHO POLOŽENÝCH STROPNÍCH LIŠT A POUŽITÍ KOMBINOVANÝCH ŘEZŮ

1. Položte ozdobnou lištu širší zadní stranou na plochu na stůl pily (obr. 20).
2. Níže uvedená nastavení jsou určena pro všechny standardní (USA) ozdobné lišty s úhly 52° a 38°.

NASTAVENÍ ŠIKMÉHO ŘEZU	TYP ŘEZU
33,8°	LEVÁ STRANA, VNITŘNÍ ROH: 1. Horní část lišty opřená o vodítko 2. Stůl pro pokosové řezy nastaven v poloze 31,62° vpravo 3. Držte levou část
	PRAVÁ STRANA, VNITŘNÍ ROH: 1. Spodní část lišty opřená o vodítko 2. Stůl pro pokosové řezy nastaven v poloze 31,62° vlevo 3. Držte levou část

NASTAVENÍ ŠIKMÉHO ŘEZU	TYP ŘEZU
33,8°	LEVÁ STRANA, VNĚJŠÍ ROH: 1. Spodní část lišty opřená o vodítko 2. Stůl pro pokosové řezy nastaven v poloze 31,62° vlevo 3. Držte pravou část
	PRAVÁ STRANA, VNĚJŠÍ ROH: 1. Horní část lišty opřená o vodítko 2. Stůl pro pokosové řezy nastaven v poloze 31,62° vpravo 3. Držte pravou část

POZNÁMKA: Při nastavení šikmých a pokosových úhlů pro všechny kombinované pokosové řezy si uvědomte, že přednastavené úhly pro stropní lišty jsou velmi přesné a jejich nastavení je obtížné. Protože může velmi snadno dojít k mírnému posuvu a pouze několik místností má přesně kolmé rohy, **každé nastavení musí být vyzkoušeno na odpadovém materiálu.**

PROTO JE VELMI DŮLEŽITÉ PROVÁDĚT PŘEDBĚŽNOU ZKOUŠKU NA ODPADOVÉM MATERIÁLU!

ALTERNATIVNÍ ZPŮSOB PŘEVEDENÍ ŘEZU STROPNÍ LIŠTY

Položte lištu šikmo mezi vodítko (K) a stůl pokosové pily (AQ), jak je zobrazeno na obr. 21.

Výhodou řezání stropních lišt pomocí této metody je to, že nemusí být použit žádný šikmý řez. Mohou být provedeny minutové změny v nastavení úhlu pokosového řezu, aniž by byl ovlivněn úhel šikmého řezu. Vyskytnou-li se v místnosti rohy, které nesvírají úhel 90°, pila může být rychle a snadno přizpůsobena.

POKYNY PRO ŘEZÁNÍ STROPNÍCH LIŠT POLOŽENÝCH ŠIKMO MEZI VODÍTKEM A ZÁKLADNOU PILY PRO VŠECHNY ŘEZY

Tato pokosová pila může provádět řezy stropních lišt až do rozměrů 14 x 92 mm.

1. Položte lištu šikmo mezi vodítko (K) a stůl pokosové pily (AQ), jak je zobrazeno na obr. 21.
2. Šikmé plošky na zadní straně stropní lišty musí ležet přímo na vodítku a na stole pily.

	VNITŘNÍ ROH	VNĚJŠÍ ROH
Levá strana	Pravý pokos 45°	Levý pokos 45°
	Držte pravou část	Držte pravou část
Pravá strana	Levý pokos 45°	Pravý pokos 45°
	Držte levou část	Držte levou část

Speciální řezy

NEPROVÁDĚJTE ŽÁDNÝ ŘEZ, NENÍ-LI OBROBEK ZAJIŠTĚN NA STOLE PILY A NENÍ-LI OPŘEN O VODÍTKO.

OHNUTÉ OBROBKY (OBR. 22, 23)

Při řezání ohnutých obrobků tyto obrobky vždy umístíte tak, jak je zobrazeno na obr. 22 a nikdy je nepokládejte způsobem znázorněným na obr. 23. Nesprávné umístění materiálu způsobí, že při dokončování řezu bude docházet k přiskřípnutí pilového kotouče.

ŘEZÁNÍ KULATÝCH MATERIÁLŮ

KULATÉ MATERIÁLY MUSÍ BÝT UPNUTY NEBO PEVNĚ PŘITISKNUTY K VODÍTKU, ABY BYLO ZABRÁNĚNO JEJICH ODVALOVÁNÍ. To je velmi důležité zejména při provádění úhlových řezů.

ŘEZÁNÍ ROZMĚRNÝCH OBROBKŮ (OBR. 24)

Občas se stane, že je obrobek příliš velký na to, aby se dostal pod spodní kryt pilového kotouče. Chcete-li kryt zvednout, s vypnutou pilou a s pravou rukou na ovládací rukojeti položte palec pravé ruky na horní část krytu. Palcem zvedejte kryt nahoru do takové polohy, aby se obrobek dostal po tento kryt, jak je zobrazeno na obr. 24. Před spuštěním motoru kryt uvolněte. Mechanismus krytu bude během řezu normálně pracovat. Provádějte tento úkon pouze v případě, je-li to nutné. PŘI PROVOZU PILY NIKDY NEUVAZUJTE, NEPŘIPEVŇUJTE A NEDRŽTE OCHRANNÝ KRYT V OTEVŘENÉ POLOZE.

ÚDRŽBA

Vaše nářadí DeWALT bylo zkonstruováno tak, aby pracovalo co nejdéle s minimálními nároky na údržbu. Řádná péče o nářadí a jeho pravidelné čištění vám zajistí jeho bezproblémový chod.



VAROVÁNÍ: Z důvodu snížení rizika způsobení vážného zranění před prováděním jakéhokoli seřízení, před prováděním čištění nebo

údržby a před montáží a demontáží příslušenství nebo přidavných zařízení toto nářadí vždy vypněte a vyjměte z něj baterii. Náhodné spuštění může způsobit úraz.

Nabíječka a baterie nejsou opravitelné.



Mazání

Vaše nářadí nevyžaduje žádné další mazání.



Čištění



VAROVÁNÍ: Jakmile se ve větracích drážkách hlavního krytu a v jejich blízkosti nahromadí prach a nečistoty, odstraňte je proudem suchého stlačeného vzduchu. Při provádění tohoto úkonu použijte schválenou ochranu zraku a schválený respirátor.



VAROVÁNÍ: K čištění nekovových součástí nářadí nikdy nepoužívejte rozpouštědla nebo jiné agresivní látky. Tyto chemikálie mohou narušit materiály použité v těchto částech. Používejte pouze hadřík navlhčený v mýdlovém roztoku. Nikdy nedovolte, aby se do nářadí dostala jakákoli kapalina. Nikdy neponořujte žádnou část nářadí do kapaliny.

POKYNY PRO ČIŠTĚNÍ NABÍJEČKY



VAROVÁNÍ: Nebezpečí úrazu elektrickým proudem. Před čištěním nabíječky vždy odpojte od elektrické sítě. Nečistoty a maziva mohou být z povrchu nabíječky odstraněny pomocí hadříku nebo měkkého kartáče bez kovových štětín. Nepoužívejte vodu ani žádné čisticí prostředky.

Doplňkové příslušenství



VAROVÁNÍ: Protože jiné příslušenství, než je příslušenství nabízené společností DeWALT, nebylo s tímto výrobkem testováno, může být použití takového příslušenství nebezpečné. Chcete-li snížit riziko zranění, používejte s tímto výrobkem pouze příslušenství doporučené společností DeWALT.

Následující příslušenství, určené pro vaši pokosovou pilu, může být užitečné. V některých případech může být vhodnější použití vlastních pracovních podpěr, dorazů, svorek atd. Výběr a použití takového příslušenství provádějte vždy pečlivě. Další informace týkající se vhodného příslušenství získáte u autorizovaného prodejce.

nebo zlikvidovány tak, aby nedošlo k ohrožení životního prostředí.

PILOVÉ KOTOUČE

POUŽÍVEJTE POUZE PILOVÉ KOTOUČE S PRŮMĚREM 184 MM, S KULATÝM UPÍNACÍM OTVOREM S PRŮMĚREM 16 MM A S MAXIMÁLNÍ ŠÍRKOU ŘEZU 2,1 MM. OTÁČKY PILOVÉHO KOTOUČE MUSÍ BÝT MINIMÁLNĚ 4 000 OT./MIN. NEPOUŽÍVEJTE PILOVÉ KOTOUČE S HRANATÝM UPÍNACÍM OTVOREM. Nikdy nepoužívejte pilové kotouče s jinými průměry. Nebyly by řádně chráněny. Používejte pouze kotouče pro příčné řezy! Nepoužívejte kotouče určené k podélnému rozřezávání, kombinované kotouče nebo kotouče se sklonem ozubení větším jak 7°.

POPIS PILOVÝCH KOTOUČŮ		
POUŽITÍ	PRŮMĚR	POČET ZUBŮ
Univerzální	184 mm	40
Jemné řezy dřeva	184 mm	60

Ochrana životního prostředí



Třídte odpad. Výrobky a baterie označené tímto symbolem nesmí být vyhozeny do běžného domácího odpadu.

Výrobky a baterie obsahují materiály, které mohou být obnoveny nebo recyklovány, což snižuje poptávku po surovinách. Provádějte prosím recyklaci elektrických výrobků a baterií podle místních předpisů. Další informace naleznete na internetové adrese www.2helpU.com.

Nabíjecí baterie

Tato baterie s dlouhou životností musí být nabíjena v případě, kdy již neposkytuje dostatečný výkon pro dříve snadno prováděné pracovní operace. Po ukončení provozní životnosti baterie proveďte její likvidaci tak, aby nedošlo k ohrožení životního prostředí:

- Nechejte nářadí v chodu, dokud nedojde k úplnému vybití baterie a potom ji z nářadí vyjměte.
- Baterie Li-Ion lze recyklovat. Odevzdejte je prosím prodejci nebo do místní sběrný. Shromážděné baterie budou recyklovány

Závady a postupy pro jejich odstranění

ZAJISTĚTE, ABY BYLY ŘÁDNĚ DODRŽOVÁNY BEZPEČNOSTNÍ PŘEDPISY A POKYNY

PROBLÉM	CO NENÍ SPRÁVNĚ?	ODSTRANĚNÍ PROBLÉMU
Pilu není možné spustit	1. Není vložena baterie	1. Vložte baterii do nářadí. Viz část Vložení a vyjmutí baterie .
	2. Baterie není nabitá	2. Nabijte baterii. Viz část Postup při nabíjení .
	3. Opotřebované uhlíky	3. Svěřte výměnu uhlíků autorizovanému servisu.
Pila provádí nevyhovující řezy	1. Tupý pilový kotouč	1. Vyměňte pilový kotouč. Viz část Výměna nebo nasazení nového pilového kotouče .
	2. Pilový kotouč je namontován opačně	2. Otočte pilový kotouč. Viz část Výměna nebo nasazení nového pilového kotouče .
	3. Nečistoty nebo pryskyřice na pilovém kotouči	3. Sejměte pilový kotouč z pily a očistěte jej pomocí ocelové vlny a terpentýnu nebo čisticím prostředkem na trouby.
	4. Nesprávný pilový kotouč pro prováděnou práci	4. Vyměňte pilový kotouč. Viz část Pilové kotouče v kapitole Volitelné příslušenství.
Pracovní LED svítidla XPS™ bliká	1. Baterie není nabitá	1. Nabijte baterii. Viz část Postup při nabíjení .
Pila nadměrně vibruje	1. Pila není řádně upevněna na stojanu nebo na pracovním stole	1. Řádně utáhněte všechny montážní prvky. Viz část Montáž na pracovní stůl .
	2. Stojan nebo pracovní stůl nestojí na rovné podlaze	2. Přemístěte pilu na rovný povrch. Viz část Seznámení se s výrobkem .
	3. Poškozený pilový kotouč	3. Vyměňte pilový kotouč. Viz část Výměna nebo nasazení nového pilového kotouče .
Pila neprovádí přesné pokosové řezy	1. Měřítka pokosových řezů není správně nastaveno.	1. Proveďte kontrolu a nové nastavení. Viz část Nastavení měřítka pokosových řezů v kapitole Seřízení .
	2. Pilový kotouč není v kolmé poloze vzhledem k vodičku	2. Proveďte kontrolu a nové nastavení. Viz část Nastavení měřítka pokosových řezů v kapitole Seřízení .
	3. Pilový kotouč není v kolmé poloze vzhledem k pracovnímu stolu	3. Proveďte kontrolu a nastavení vodička. Viz část Nastavení kolmé polohy vzhledem ke stolu v kapitole Seřízení .
	4. Obrobek se pohybuje	4. Proveďte řádné upnutí obrobku k vodičku nebo nalepte na vodičko brusný papír s hrubostí brusných zrn 120.
	5. Opotřebovaná nebo poškozená drážka pro pilový kotouč	5. Svěřte výměnu autorizovanému servisu.
Materiál blokuje pilový kotouč	1. Řezání ohnutých materiálů	1. Viz část Ohnuté materiály v kapitole Speciální řezy .

ZÁRUKA

Společnost DEWALT je přesvědčena o kvalitě svých výrobků a nabízí mimořádnou záruku pro profesionální uživatele tohoto nářadí. Tato záruka je nabízena ve prospěch zákazníka a nijak neovlivní jeho zákonná záruční práva. Tato záruka platí ve všech členských státech EU a evropské zóny volného obchodu EFTA.

• 30 DNŮ ZÁRUKA VÝMĚNY •

Nejste-li s výkonem vašeho nářadí DEWALT zcela spokojeni, můžete jej do 30 dnů po zakoupení vrátit. Nářadí musí být v kompletním stavu jako při zakoupení a musí být dodáno na místo, kde bylo zakoupeno, kde bude provedena výměna nebo navrácení peněz. Nářadí musí být v uspokojivém stavu a musí být předložen doklad o jeho zakoupení.

• JEDNOROČNÍ SMLOUVA NA BEZPLATNÝ SERVIS •

Musí-li být během 12 měsíců po zakoupení provedena údržba nebo servis vašeho nářadí DEWALT, máte nárok na jedno bezplatné provedení tohoto úkonu. Tento úkon bude bezplatně proveden v autorizovaném servisu DEWALT. K nářadí musí být předložen doklad o jeho zakoupení. Tato oprava zahrnuje i práci. Tento bezplatný servis se nevztahuje na příslušenství a náhradní díly, pokud nejsou také kryty zárukou.

• JEDNOROČNÍ PLNÁ ZÁRUKA •

Dojde-li během 12 měsíců od zakoupení výrobku DEWALT k poškození tohoto výrobku z důvodu závady materiálu nebo špatného dílenského zpracování, společnost DEWALT zaručuje bezplatnou výměnu všech poškozených částí - nebo dle našeho uvážení - bezplatnou výměnu celého nářadí, za předpokladu, že:

- Závada nevznikla v důsledku neodborného zacházení.
- Výrobek byl vystaven běžnému použití a opotřebování.
- Výrobek nebyl opravován neoprávněnými osobami.
- Byl předložen doklad o zakoupení;
- Byl výrobek vrácen kompletní s původními komponenty.

Požadujete-li reklamaci, kontaktujte prodejce u kterého jste výrobek zakoupili nebo vyhledejte autorizovanou servisní organizaci. Seznam autorizovaných servisů DEWALT a podrobnosti o poprodejním servisu naleznete také na internetové adrese: www.2helpU.com.

STANLEY BLACK & DECKER CZECH REPUBLIC S.R.O.

Tůrkova 5b
149 00 Praha 4
Česká Republika
Tel.: 00420 261 009 772
Fax: 00420 261 009 784
Servis: 00420 244 403 247
www.dewalt.cz
obchod@sbdinc.com

STANLEY BLACK & DECKER SLOVAKIA S.R.O.

Vysoká 2/b
811 06 Bratislava
Tel.: 00420 261 009 772
Fax: 00420 261 009 784
www.dewalt.sk
obchod@sbdinc.com

BAND SERVIS

K Pasekám 4440
760 01 Zlín
Tel.: 00420 577 008 550,1
Fax: 00420 577 008 559
www.bandservis.cz
bandservis@bandservis.cz

BAND SERVIS

Paulínska 22
917 01 Trnava
Tel.: 00421 335 511 063
Fax: 00421 335 512 624
www.bandservis.sk
p.talajka@bandservis.sk

Právo na případné změny vyhrazeno.

06/2014

DEWALT®**TYP VÝROBKU:**

CZ	Výrobní kód	Datum prodeje	Razítko prodejny Podpis
SK	Výrobný kód	Dátum predaja	Pečiatka predajne Podpis

CZ Dokumentace záruční opravy			SK Dokumentácia záručnej opravy			
CZ	Číslo	Datum příjmu	Datum zakázky	Číslo zakázky	Závada	Razítko Podpis
SK	Číslo dodávky	Dátum príjmu	Dátum opravy	Číslo objednávky	Porucha	Pečiatka Podpis

CZ
Adresy servisu
Band servis
Klásterského 2
CZ-140 00 Praha 4
Tel.: 00420 244 403 247
Fax: 00420 241 770 167

CZ
Band servis
K Pasekám 4440
CZ-760 01 Zlín
Tel.: 00420 577 008 550,1
Fax: 00420 577 008 559
<http://www.bandservis.cz>

SK
Adresa servisu
Band servis
Paulínska ul. 22
SK-917 01 Trnava
Tel.: 00421 335 511 063
Fax: 00421 335 512 624