

DEWALT

DCE089G18 – Čárový laser 12 V/18 V
se 3 paprsky v rozsahu 360°

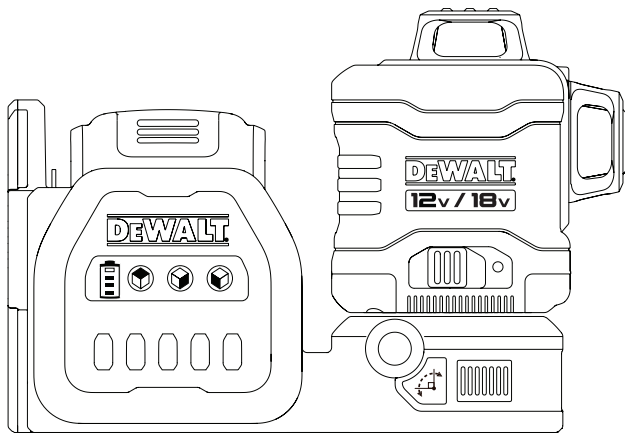

588783 - 85 CZ

WWW.2helpU.com



Obr.

(A)

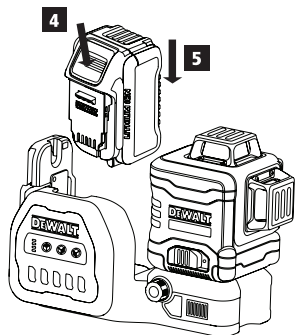
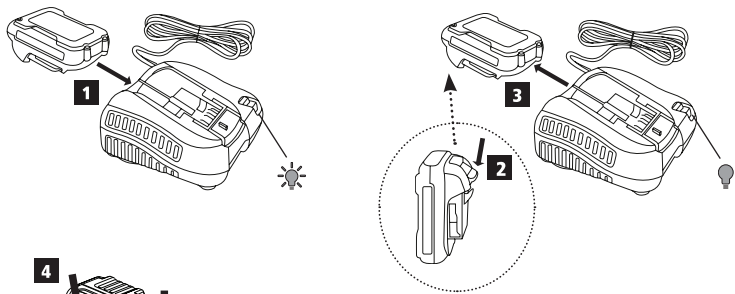

(B)

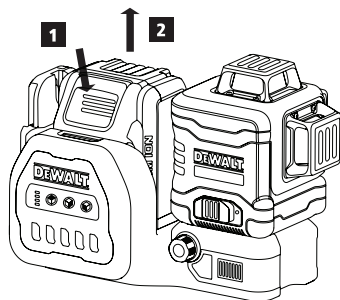

C

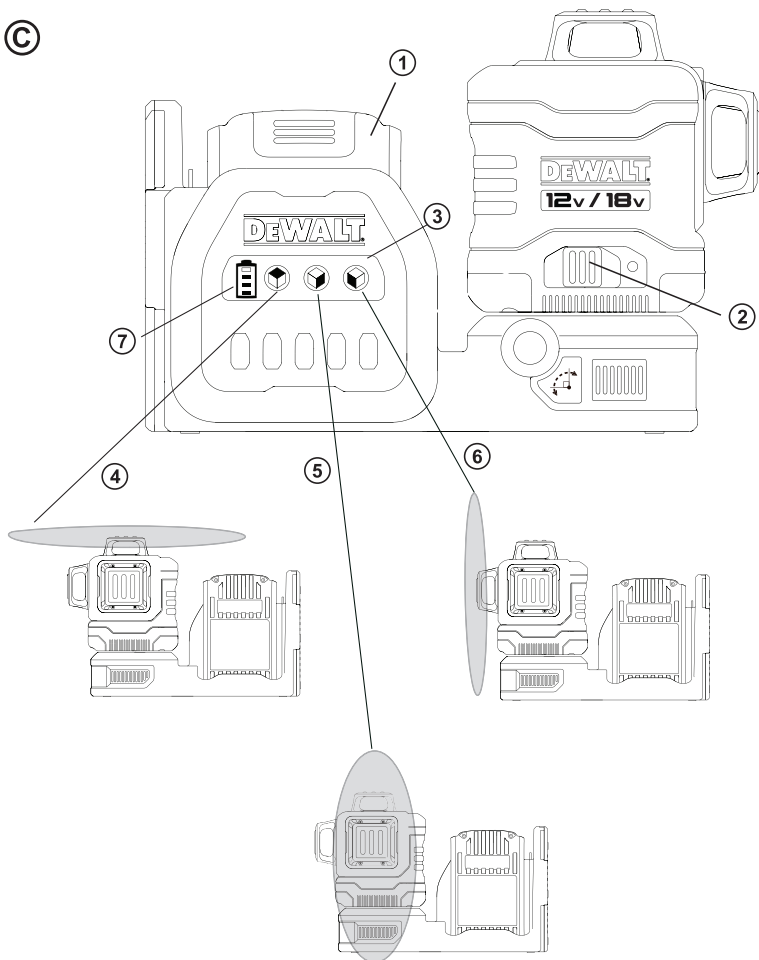



Obr.

D

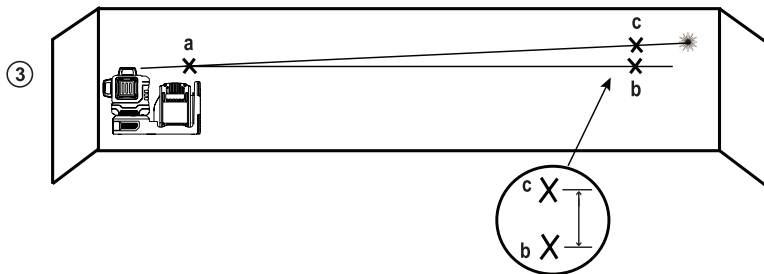
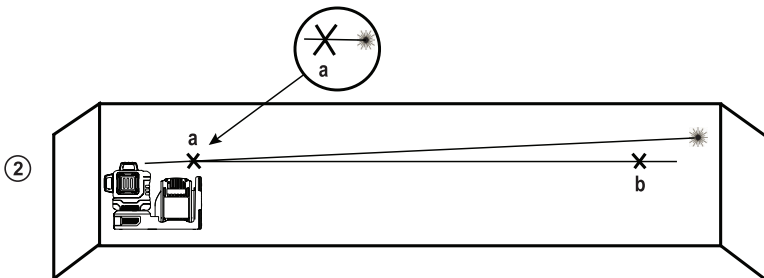
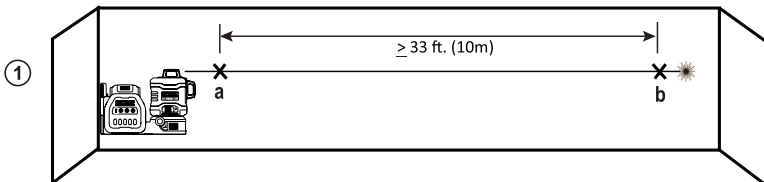

(E)

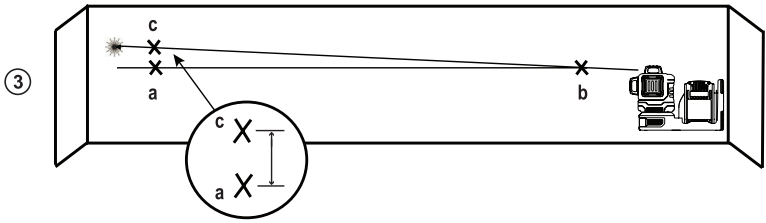
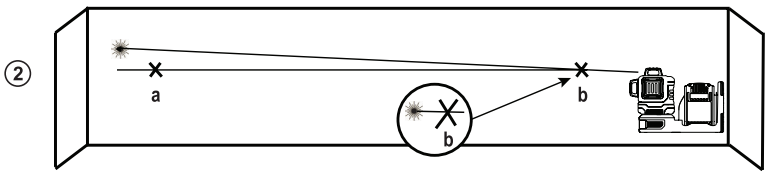
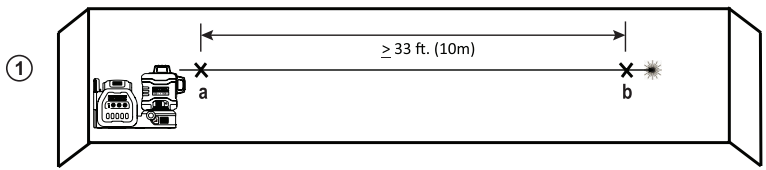

Obr.

F

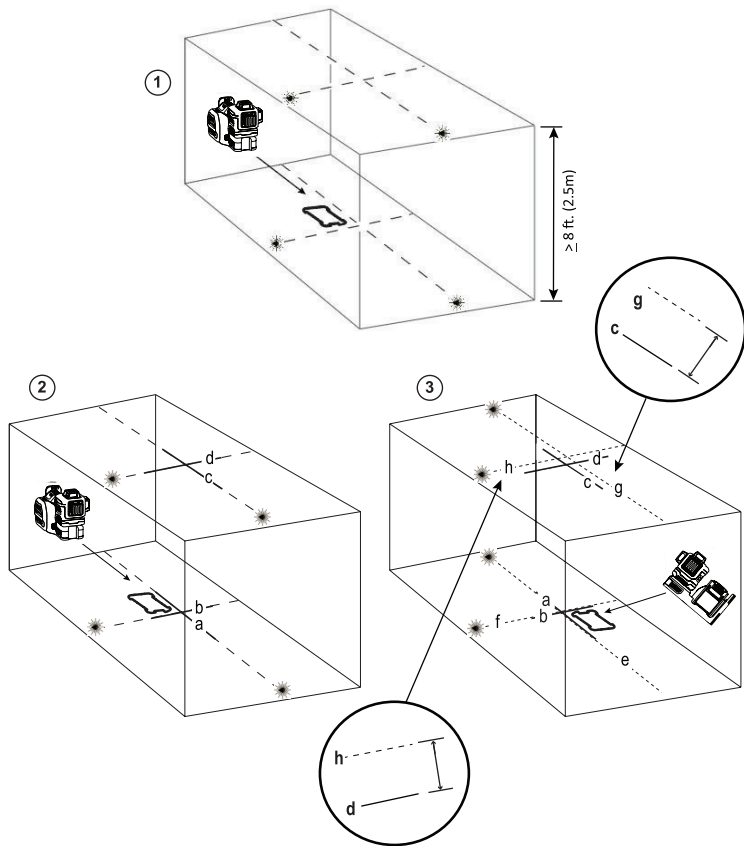

G

①

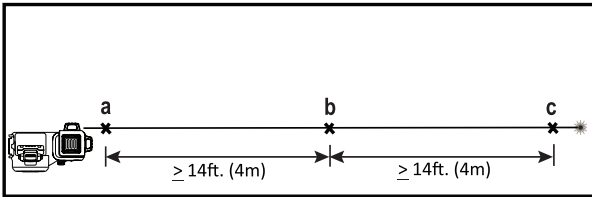

②

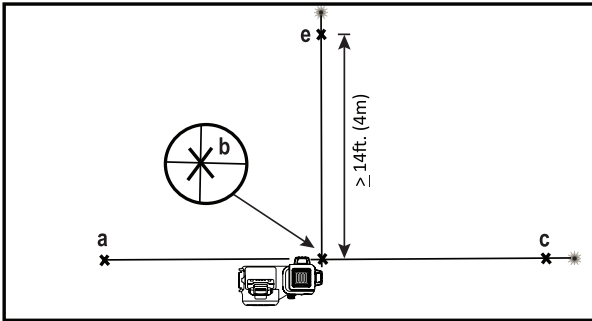

③

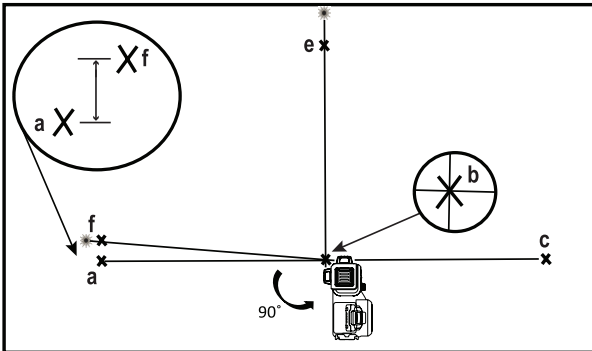

Obr.

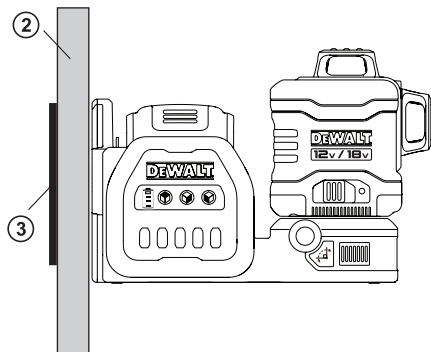
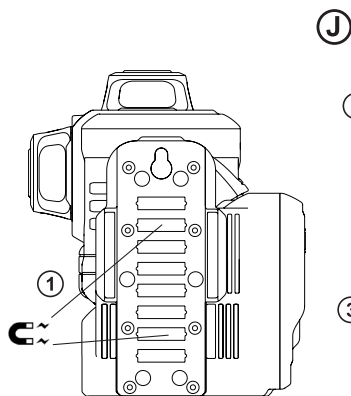
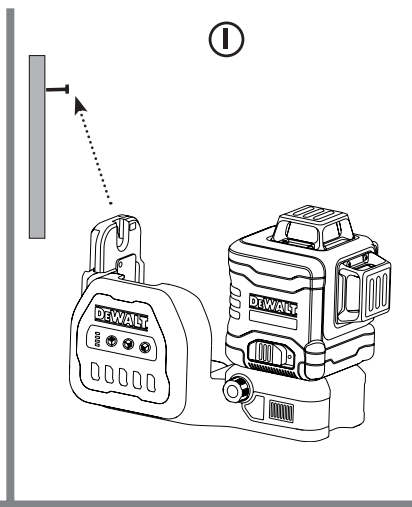
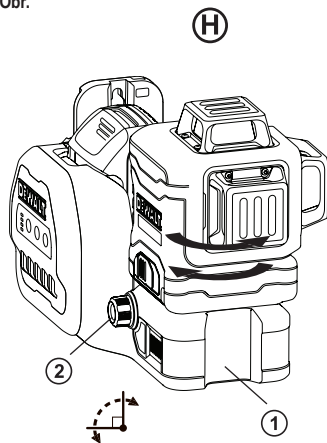

(K)

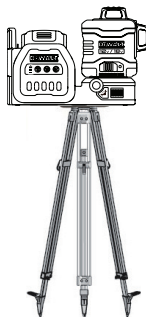
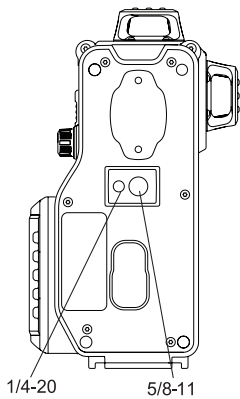

(L)

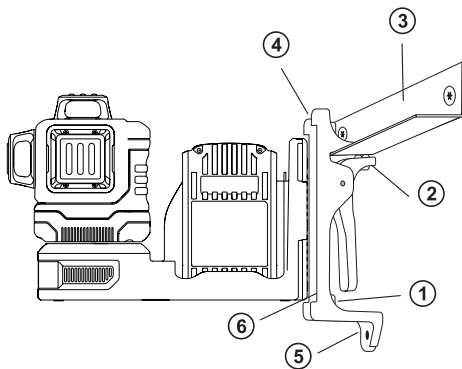

Obr.

M

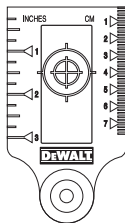

N





Obsah

- Informace týkající se laseru
- Bezpečnost uživatele
- Bezpečnostní pokyny pro baterie
- Napájení laseru
- Pokyny pro použití
- Zapnutí laseru
- Kontrola přesnosti laseru
- Použití laseru
- Odstraňování problémů
- Příslušenství
- Servis a opravy
- Záruka
- Technické údaje

Informace týkající se laseru

Tento čárový laser DCE089G18 se 3 paprsky v rozsahu 360° je laserový výrobek třídy 2. Jedná se o laser s automatickým srovnáním, který může být použit pro měření ve vodorovné rovině (vodováha) a ve svislé rovině (olovnice).

Bezpečnost uživatele

Bezpečnostní pokyny

Níže uvedené definice popisují stupeň závažnosti každého označení. Přečtěte si pozorně návod k obsluze a věnujte pozornost těmto symbolům.

 **NEBEZPEČÍ:** Označuje bezprostředně hroziící rizikovou situaci, která, není-li jí zabráněno, povede k způsobení vážného nebo smrtelného zranění.

 **VAROVÁNÍ:** Označuje potenciálně rizikovou situaci, která, není-li jí zabráněno, může vést k vážnému nebo smrtelnému zranění.

 **UPOZORNĚNÍ:** Označuje potenciálně rizikovou situaci, která, není-li jí zabráněno, může vést k lehkému nebo středně vážnému zranění.

POZNÁMKA: Označuje postup nesouvisející se způsobením zranění, který, není-li mu zabráněno, může vést k poškození zařízení.

Máte-li jakékoli dotazy nebo připomínky týkající se tohoto nebo jiného výrobku DeWALT, navštivte adresu www.2helpU.com.

 **VAROVÁNÍ:**
Nikdy neprovádějte žádné úpravy tohoto zařízení ani jeho části. Při nedodržení tohoto pokynu by mohlo dojít k poškození laseru nebo k zranění.

 **VAROVÁNÍ:**
Přečtěte a nastudujte si všechny pokyny. Nedodržení uvedených varování a pokynů může vést k úrazu elektrickým proudem, požáru a vážnému zranění.

TYTO POKYNY USCHOVEJTE

 **VAROVÁNÍ:**
Laserové záření. Nerozebírejte laserové přístroje a neprovádějte jejich úpravy. Uvnitř se nenachází žádné opravitelné části. Mohlo by dojít k vážnému poškození zraku.

 **VAROVÁNÍ:**
Nebezpečné záření. Použití ovládacích prvků nebo nastavení či provádění jiných postupů, než jsou uvedeny v tomto návodu, může mít za následek nebezpečné laserové záření.

 **UPOZORNĚNÍ:** Při montáži pomoci magnetů držte prsty mimo zadní desku a svorník. Mohlo by dojít k přiskřípnutí prstů.

 **UPOZORNĚNÍ:** Nestůjte pod tímto laserem, je-li prováděna jeho montáž pomocí magnetů. Dojde-li k pádu laseru, může dojít k vážnému zranění osob nebo k poškození laseru.

Štítky na vašem laseru mohou obsahovat následující symboly.



Symbol	Význam
V	Volt
mW	milivatt
	Pozor laser
nm	Vlnová délka v nanometrech
2	Laser třídy 2

Varovné štítky

Z důvodu zajištění vašeho pohodlí a bezpečnosti jsou na vašem laseru následující štítky.



VAROVÁNÍ: Z důvodu snížení rizika způsobení úrazu si uživatel musí přečíst návod k použití.



VAROVÁNÍ: LASEROVÉ ZÁŘENÍ. NEDÍVEJTE SE DO PAPRSKU. Laserový výrobek třídy 2.



VAROVÁNÍ: Udržujte odstup od magnetu. Nebezpečný magnet může narušit činnost kardiostimulátoru a způsobit vážné zranění nebo smrt.



- Je-li zařízení používáno způsobem, který není specifikován výrobcem, ochrana poskytovaná zařízením může**

být narušena.

- Nepracujte s laserem ve výbušném prostředí, jako jsou například prostory s výskytem hořlavých kapalin, plynů nebo prašných látek.** V tomto nářadí může docházet k jiskření, které může způsobit vznícení hořlavého prachu nebo výparů.
- Pokud laser nepoužíváte, uložte jej mimo dosah dětí a nequalifikovaných osob.** Lasery jsou v rukou neproškolené obsluhy nebezpečné.
- Opravy nářadí MUSÍ být prováděny pouze technikem s odpovídající kvalifikací.** Servis nebo údržba prováděná nequalifikovanou osobou může vést k vzniku úrazu. Nejbližší autorizovaný servis DeWALT najdete na adrese www.2helpU.com.
- Nepoužívejte pro sledování laserového paprsku optické přístroje, jako jsou dalekohled nebo nivelační přístroj.** Mohlo by dojít k vážnému poškození zraku.
- Nepokládejte laser do takové polohy, kde by mohly jakékoli osoby upřít zrak do laserového paprsku, ať již neúmyslně nebo záměrně.** Mohlo by dojít k vážnému poškození zraku.
- Nepokládejte laser v blízkosti odrazných materiálů, které mohou způsobit odklon paprsku a následné zasažení zraku okolních osob.** Mohlo by dojít k vážnému poškození zraku.
- Pokud laser nepoužíváte, vypněte jej.** Ponechání laseru v zapnutém stavu zvyšuje riziko zasažení zraku okolních osob.
- Laser žádným způsobem neupravujte.** Úprava tohoto laseru může mít za následek nebezpečné záření.
- Nepracujte s laserem v blízkosti dětí a nedovolte dětem, aby tento laser používaly.** Mohlo by dojít k vážnému poškození zraku.



- **Neodstraňujte varovné štítky a udržujte je čitelné.** Budou-li výstražné štítky odstraněny, uživatel nebo okolní osoby mohou být nechtěně vystaveny záření.
- **Umístěte laser bezpečně na stabilní povrch.** Dojde-li k pádu tohoto laseru, může dojít k poškození laseru nebo k zranění osob.

Bezpečnost osob

- Při práci s laserem zůstaňte pozorní, stále sledujte, co provádíte a pracujte s rozvahou. Nepoužívejte tento laser, jste-li unavení nebo jste-li pod vlivem drog, alkoholu nebo léků. Chvilka nepozornosti při práci s tímto laserem může vést k způsobení vážného úrazu.
- Používejte prvky osobní ochrany. Vždy používejte ochranu zraku. V závislosti na pracovních podmínkách používejte ochranná vybavení, jako jsou maska proti prachu, neklouzavá bezpečná pracovní obuv, pevná přilba a ochrana sluchu, abyste snížili riziko zranění osob.

Použití přístroje a jeho údržba

- Nelze-li pomocí spínače **zapnuto / pojistka pro přepravu** laser zapnout a vypnout, nepoužívejte tento laser. Každé elektrické nářadí s nefunkčním spínačem je nebezpečné a musí být opraveno.
- Dodržujte pokyny uvedené v tomto návodu v části **Údržba**. Použití neoriginálních dílů nebo nedodržování uvedených pokynů pro **údržbu** vytváří riziko úrazu elektrickým proudem nebo jiného zranění.

Bezpečnostní pokyny pro baterie



VAROVÁNÍ:

Baterie mohou explodovat nebo z nich může unikat kapalina, a mohou tak způsobit zranění nebo požár. Z důvodu snížení tohoto rizika:

- **Pečlivě dodržujte veškeré pokyny a varování uvedené na štítku baterie,**



na obalu a v přiloženém Návodu pro bezpečné použití baterií.

- Nelikvidujte staré baterie vzhazováním do ohně.
- Ukládejte baterie mimo dosah dětí.
- Není-li zařízení používáno, vyjměte z něj baterie.
- Používejte pouze nabíječku určenou pro vaši nabíjecí baterii.
- Před prováděním jakéhokoli seřízení, před výměnou příslušenství nebo před uložením tohoto laseru vždy od tohoto laseru odpojte baterii. Taková preventivní bezpečnostní opatření snižují riziko náhodného spuštění laseru.
- Používejte výhradně baterie doporučené výrobcem laseru. Použití jiných typů baterií může způsobit vznik požáru nebo zranění.
- V nevhodných podmínkách může z baterie unikat kapalina. Vyvarujte se kontaktu s touto kapalinou. Dojde-li k náhodnému kontaktu s touto kapalinou, zasažené místo omyjte vodou. Při zasažení očí vypláchněte oči řádně vodou a vyhledejte lékařskou pomoc. Unikající kapalina z baterie může způsobit podráždění pokožky nebo popáleniny.
- Nepoužívejte baterii nebo laser, který je poškozen nebo upraven. Poškozené nebo upravené baterie mohou vykazovat nepředvídatelné stavy, které mohou vést k požáru, výbuchu nebo zranění.
- Nevystavujte baterii nebo laser působení ohně nebo vysokých teplot. Působení ohně nebo teplot přesahujících 130 °C může způsobit explozi.
- Dodržujte všechny pokyny týkající se nabíjení a nenabíjejte baterii mimo rozsah teplot, které jsou uvedeny v tomto návodu. Nesprávné nabíjení nebo teploty

mimo stanovený rozsah mohou poškodit baterii a mohou zvýšit riziko požáru.

Napájení laseru

Tento laser může být napájen baterií DeWALT typu Li-Ion s napájecím napětím 12 V nebo 18 V.

Typ baterie	Baterie
12 V	DCB120, DCB121, DCB122, DCB124, DCB127
18 V	DCB181, DCB182, DCB183, DCB183B, DCB184, DCB184B, DCB185, DCB187, DCB189

Použití jiných typů baterií může vést k způsobení požáru.

Nabíjení baterie Li-Ion

- 1** Je-li k laseru připojena baterie DeWALT Li-Ion s napájecím napětím 12 V nebo 18 V, sejměte ji z laseru.
 - Stiskněte uvolňovací tlačítko na baterii (obr. **Ⓑ(1)**) a vytahujte baterii nahoru, aby došlo k jejímu uvolnění z laseru.
 - Vytáhněte baterii až zcela nahoru a vyjměte ji z laseru (obr. **Ⓑ(2)**).
- 2** Připojte kabel nabíječky k síťové zásuvce.
- 3** Zasuňte baterii do nabíječky tak, aby byla řádně zajištěna (obr. **Ⓐ(1)**). Na nabíječce bude blikat levý indikátor, který vás bude upozorňovat na probíhající nabíjení baterie.
- 4** Jakmile bude baterie zcela nabitá (indikátor na nabíječce svítí a již neblíká), stiskněte a držte uvolňovací tlačítko na baterii (obr. **Ⓐ(2)**) a vysuňte baterii z nabíječky (obr. **Ⓐ(3)**).
- 5** Zasuňte baterii zpátky do laseru tak, aby byla řádně zajištěna (obr. **Ⓐ(4)**).

Kontrola ukazatele stavu nabití baterie

Je-li laser zapnutý, ukazatel stavu nabití baterie na klávesnici (obr. **Ⓒ(7)**) indikuje stav nabití baterie.

- Je-li úroveň nabití baterie nízká (10 %), spodní



LED indikátor bude svítit a blikat. S téměř vybitými bateriemi může laser ještě chvíli pokračovat v provozu, ale jas laserových paprsků bude rychle slábnout.

- Po vložení nabitě baterie Li-Ion s napájecím napětím 12 V nebo 18 V a po opětovném zapnutí laseru, budou laserové paprsky opět jasné a ukazatel stavu nabití baterie bude znovu indikovat maximální kapacitu baterie.
- Zůstanou-li na laseru svítit všechny 4 LED indikátory, znamená to, že laser není vypnutý. Není-li laser používán, nastavte spínač zapnuto / pojistka pro přepravu směrem DOLEVA do polohy zajištěno/vypnuto (obr. © 2).

Pokyny pro použití

- Chcete-li prodloužit výdrž baterie na jedno nabití, vypněte laser, nebude-li používán.
- Z důvodu zajištění přesnosti vaší práce provádějte často kalibraci laseru. Viz část **Kontrola přesnosti laseru**.
- Před použitím tohoto laseru se ujistěte, zda je bezpečně umístěn na hladkém a rovném povrchu, který je rovný v obou směrech.
- Pro zlepšení viditelnosti paprsku použijte zaměřovací terčík (obr. (M)) a/nebo zvětšovací laserové brýle (obr. (N)), které usnadní vyhledání laserového paprsku.



UPOZORNĚNÍ:

Z důvodu snížení rizika vážného zranění se nikdy nedívejte přímo do laserového paprsku, a to i v případě, máte-li nebo nemáte-li tyto brýle. Viz část **Příslušenství**, kde najdete důležité informace.

- Vždy si vyznačte střed paprsku vytvářeného laserem.
- Extrémní změny teploty mohou způsobit pohyb nebo posun stavebních konstrukcí, kovových stativů, zařízení atd., což může ovlivnit přesnost. Během práce provádějte častou kontrolu přesnosti.
- Došlo-li k pádu laseru, proveďte kontrolu, zda

je stále správně kalibrován. Viz část **Kontrola přesnosti laseru**.

Zapnutí laseru

Umístěte tento laser na rovnou plochu. Nastavte spínač zapnuto / pojistka pro přepravu © 2 směrem doprava do polohy odjištěno/zapnuto.

Každý laserový paprsek je spuštěn stisknutím jeho tlačítka na klávesnici (obr. © 3). Další stisknutí tohoto tlačítka způsobí vypnutí laserového paprsku. Laserové paprsky mohou být zapnuty po jednom nebo všechny současně.

Tlačítko	Zobrazuje
	Vodorovná laserová čára (obr. © 4)
	Boční svislá laserová čára (obr. © 5)
	Přední svislá laserová čára (obr. © 6)

Není-li laser používán, nastavte spínač zapnuto / pojistka pro přepravu směrem doleva do polohy vypnuto/zajištěno. Není-li spínač zapnuto / pojistka pro přepravu umístěn v poloze zajištěno, všechny 4 LED indikátory na ukazateli nabití baterie budou nepřetržitě blikat.

Kontrola přesnosti laseru

Utěsnění a kalibrace laserů jsou prováděny ve výrobním závodě.

Doporučujeme vám, abyste provedli kontrolu přesnosti laseru **před prvním použitím tohoto laseru** (v případě, kdy byl laser vystaven působení vysokých teplot) a potom v pravidelných intervalech, aby byla zajištěna přesnost prováděné práce. Při provádění jakýchkoli kontrol týkajících se přesnosti, které jsou uvedeny v tomto návodu, postupujte podle následujících kroků:

- Použijte největší možnou plochu/vzdálenost, která co nejvíce odpovídá provozní vzdálenosti. Čím větší je plocha/vzdálenost, tím snadnější je



měření přesnosti laseru.

- Umístěte laser na hladký, rovný a stabilní povrch, který je rovný v obou směrech.
- Označte si střed laserového paprsku.

Vodorovný paprsek – kontrola směru

Provádění kontroly kalibrace vodorovného paprsku vyžaduje dvě stěny ve vzdálenosti 9 m. Je důležité, aby byla kontrola kalibrace prováděna pomocí vzdálenosti, která není kratší než vzdálenost aplikací, pro které bude nástroj používán.

- 1 Umístěte laser k jedné ze stěn na hladký, rovný a stabilní povrch, který je rovný v obou směrech (obr. D(1)).
- 2 Nastavte spínač zapnuto/pojistka pro přepravu směrem doprava, aby došlo k zapnutí laseru.
- 3 Stiskněte tlačítko (D), aby došlo k zapnutí vodorovného paprsku.
- 4 Alespoň ve vzdálenosti 9 m si na laserovém paprsku označte body (a) a (b).
- 5 Otočte laser o 180°.
- 6 Nastavte výšku laseru tak, aby byl střed laserového paprsku srovnán s bodem (a) (obr. D(2)).
- 7 Přímou nad nebo pod bodem (b) označte u laserového paprsku bod (c) (obr. D(3)).
- 8 Změřte svislou vzdálenost mezi body (b) a (c).
- 9 Je-li změřená hodnota větší než **Připustná vzdálenost mezi body (b) a (c)** pro odpovídající **Vzdálenost mezi stěnami**, která je uvedena v následující tabulce, laser musí být opraven v autorizovaném servisu.













Vzdálenost mezi stěnami	Připustná vzdálenost mezi (b) a (c)
10,0 m	6,0 mm
12,0 m	7,2 mm
15,0 m	9,0 mm



Vodorovný paprsek – kontrola rozdílu výšky

Provádění kontroly kalibrace vodorovného paprsku laseru vyžaduje jednu stěnu dlouhou minimálně 9 m. Je důležité, aby byla kontrola kalibrace prováděna pomocí vzdálenosti, která není kratší než vzdálenost aplikací, pro které bude nástroj používán.

- 1 Umístěte laser k jedné ze stěn na hladký, rovný a stabilní povrch, který je rovný v obou směrech (obr. E(1)).
- 2 Nastavte spínač zapnuto/pojistka pro přepravu směrem doprava, aby došlo k zapnutí laseru.



















- 3 Stiskněte tlačítko , aby došlo k zapnutí vodorovného paprsku.
- 4 Alespoň ve vzdálenosti 9 m si na laserovém paprsku označte body  a .
- 5 Přemístěte laser k opačnému konci stěny (obr.  2).
- 6 Nastavte laser směrem k první poloze u stejné stěny a rovnoběžně s přílehlou stěnou.
- 7 Nastavte výšku laseru tak, aby byl střed laserového paprsku srovnán s bodem .
- 8 Přímou nad nebo pod bodem , označte u laserového paprsku bod  (obr. ).
- 9 Změřte vzdálenost mezi body  a .
- 10 Je-li změřená hodnota větší než **Připustná vzdálenost mezi body  a **, která je uvedena v následující tabulce, laser musí být opraven v autorizovaném servisu.

Vzdálenost mezi stěnami	Připustná vzdálenost mezi  a 
10,0 m	6,0 mm
12,0 m	7,2 mm
15,0 m	9,0 mm

Svislý paprsek

Kontrola kalibrace kolmosti laseru (olovnice) může být nejpřesněji provedena v místě, kde je k dispozici vysoká stěna s výškou ideálně 9 m. Jedna osoba musí být dole, kde je na podlaze postaven laser a další osoba musí být v blízkosti stropu, aby mohla na stropě označit bod vytvořený paprskem. Je důležité, aby byla kontrola kalibrace prováděna pomocí vzdálenosti, která není kratší než vzdálenost aplikací, pro které bude nástroj používán.





- 1 Umístěte laser na hladký, rovný a stabilní povrch, který je rovný v obou směrech (obr.  1).
- 2 Nastavte spínač zapnuto/pojistka pro přepravu směrem doprava, aby došlo k zapnutí laseru.

- 3 Stiskněte tlačítka  a , aby došlo k zapnutí obou svislých paprsků.
- 4 Vyznačte si dvě krátké čáry v místě, kde se paprsky protínají  a , a také na stropě  a . Vždy si vyznačte střed tloušťky paprsku vytvářeného laserem (obr.  2).
- 5 Zvedněte a otočte laser o 180° a umístěte jej tak, aby se paprsky srovnaly s vyznačenými čarami na rovném povrchu ( a ) (obr.  3).
- 6 Vyznačte si dvě krátké čáry v místě, kde se paprsky protínají na stropě  a .
- 7 Změřte vzdálenost mezi každou sadou vyznačených čar na stropě ( a  i  a ). Je-li změřená hodnota větší než hodnoty uvedené níže, musí být proveden servis tohoto laseru v autorizovaném servisu.

Výška stropu	Připustná vzdálenost mezi značkami
2,5 m	1,7 mm
3,0 m	2,1 mm
4,0 m	2,8 mm
6,0 m	4,1 mm
9,0 m	6,2 mm

Přesnost 90° mezi svislými paprsky

Kontrola přesnosti 90° vyžaduje volnou podlahovou plochu s rozměry minimálně 10 x 5 m. Použijte obr.  pro umístění laseru v každém kroku a pro polohu značek vytvořených v každém kroku. Vždy si vyznačte střed tloušťky paprsku vytvářeného laserem.

- 1 Umístěte laser na hladký, rovný a stabilní povrch, který je rovný v obou směrech.
- 2 Nastavte spínač zapnuto/pojistka pro přepravu směrem doprava, aby došlo k zapnutí laseru.
- 3 Stiskněte tlačítko , aby došlo k zapnutí bočního svislého paprsku.
- 4 Vyznačte si střed paprsku na třech místech (, , ) na podlaze podél čáry laseru.



Značka se musí nacházet uprostřed laserové čáry (obr.).

- 5** Zvedněte a přemístěte laser do polohy .
- 6** Stiskněte tlačítko , aby došlo k zapnutí také předního svíslého paprsku (obr.).
- 7** Umístěte přední svíslý paprsek tak, aby se křížil přesně v bodě s bočním paprskem srovnaným s bodem (obr.).
- 8** Označte polohu podél předního svíslého paprsku ve vzdálenosti alespoň 4 m od laseru (obr.).
- 9** Otočte laser o 90° tak, aby boční svíslý paprsek nyní procházel přes body a (obr.).
- 10** Přímou nad nebo pod bodem označte podél předního svíslého paprsku bod .
- 11** Změřte vzdálenost mezi body a . Je-li změřená hodnota větší než hodnoty uvedené níže, musí být proveden servis tohoto laseru v autorizovaném servisu.

Vzdálenost od bodu k bodu	Přípustná vzdálenost mezi a
4,0 m	3,5 mm
5,0 m	4,4 mm
6,0 m	5,3 mm
7,0 m	6,2 mm

Použití laseru

Srovnání laseru

Je-li laser správně kalibrován, provádí automatické srovnání. Každý laser je kalibrován již ve výrobě tak, aby při postavení na rovnou plochu s tolerancí sklonu $\pm 4^\circ$ našel vodorovnou polohu. Není vyžadováno žádné ruční seřízení.

Je-li laser příliš nakloněn ($> 4^\circ$), nemůže provést automatické srovnání a laserový paprsek bude blikat. Existují dvě blikající sekvence související se stavem, kdy není laser srovnán.

- Mezi hodnotami 4° a 10° budou paprsky blikat v konstantním cyklu.
- Při úhlech větších než 10° budou tyto paprsky blikat s cyklem tři bliknutí.

Jestliže paprsky blikají, znamená to, že LASER NENÍ VODOROVNĚ (NEBO SVISLE) SROVNÁN A NESMÍ BÝT POUŽIT PRO URČENÍ NEBO VYZNAČENÍ VODOROVNĚ NEBO SVISLE ROVINY. Zkuste laser přemístit na rovnější plochu.

Použití otočného držáku

Tento laser je vybaven magnetickým otočným držákem (obr.), který je trvale upevněn k tomuto přístroji.



VAROVÁNÍ:

Umístěte laser a/nebo držák na stěnu na stabilní povrch. Dojde-li k pádu laseru, může dojít k vážnému zranění osob nebo k poškození laseru.

- Tento držák má ovladač jemného nastavení (obr.), který pomáhá srovnat laserové paprsky. Postavte tento laser na rovný povrch a otáčejte ovladačem směrem doprava, chcete-li paprskem pohybovat doprava, nebo otáčejte ovladačem doleva, chcete-li paprskem pohybovat doleva.
- Tento držák je opatřen otvorem ve tvaru klíčové dírky (obr.), a proto může být zavěšen na hřebík nebo šroub na jakémkoli povrchu.
- Tento držák je opatřen magnety (obr.), které umožňují upevnění přístroje na většinu svíslých povrchů z oceli nebo železa. Běžnými příklady vhodných povrchů jsou ocelové rámové konstrukce, ocelové dveřní rámy a konstrukční ocelové nosníky. Před upevněním otočného držáku na sloupek (obr.) umístěte kovovou pomocnou desku (obr.) na opačnou stranu sloupku.



Údržba

- Z důvodu zajištění přesnosti vaší práce provádějte častou kontrolu, zda je laser správně kalibrován. Viz část Kontrola prostorové kalibrace.
- Kontroly kalibrace a další opravy musí být prováděny v autorizovaném servisu DeWALT.
- Nebude-li laser používán, uložte jej v dodávaném kufru. Neukládejte tento laser při teplotách, které jsou nižší než $-20\text{ }^{\circ}\text{C}$ nebo vyšší než $60\text{ }^{\circ}\text{C}$.
- Neukládejte laser do kufru, není-li suchý. Tento laser musí být nejdříve osušen měkkým a suchým hadříkem.

Čištění

Vnější plastové díly mohou být očištěny vlhkým hadříkem. I když jsou tyto díly odolné proti rozpouštědlům, NIKDY rozpouštědla nepoužívejte. Před uložením použijte k odstranění vlhkosti z náradí měkký a suchý hadřík.

Odstraňování problémů

Laser nelze zapnout

- Nabijte zcela baterii a potom ji opět vložte do laseru.
- Překročil-li teplota laseru $50\text{ }^{\circ}\text{C}$, laser nelze zapnout. Pokud byl laser uložen v extrémně horkém prostředí, nechejte jej vychladnout. Laser nebude při stisknutí tlačítka zapnuto/vypnuto poškozen, pokud byl před použitím ochlazen na správnou teplotu.

Laserové paprsky blikají

Tyto lasery jsou navrženy tak, aby provedly automatické srovnání až do náklonu 4° ve všech směrech. Je-li sklon laseru tak velký, že již nemůže dojít k jeho automatickému srovnání, laserové paprsky budou blikat, což bude indikovat překročení povoleného rozsahu. BLIKAJÍCÍ LASEROVÉ PAPERKY ZNAMENAJÍ, ŽE LASER NENÍ VODOROVNĚ NEBO SVISLE SROVNÁN A NESMÍ BÝT POUŽIT PRO

STANOVENÍ NEBO VYZNAČENÍ VODOROVNĚ NEBO SVISLE ROVINY. Zkuste laser přemístit na rovnější plochu.

Laserové paprsky se nepřestávají pohybovat

Laser je velmi přesný přístroj. Nebude-li laser umístěn na stabilním (a nehybném) povrchu, bude se stále snažit nalézt srovnanou polohu. Nepřestane-li se paprsek pohybovat, zkuste laser přemístit na stabilnější povrch. Zkuste se také ujistit, zda je povrch relativně plochý a rovný tak, aby byl laser stabilní.

LED indikátory baterie blikají

Blikají-li na ukazateli baterie nepřetržitě všechny 4 LED indikátory, znamená to, že tento laser nebyl zcela vypnutý pomocí spínače zapnuto / pojistka pro přepravu (obr. © 2). Není-li tento laser používán, spínač zapnuto / pojistka pro přepravu musí být vždy nastaven do polohy VYPNUTO/ZAJIŠTĚNO.

Příslušenství

Tento laser je opatřen vnitřními závity $1/4 - 20$ a $5/8 - 11$, které se nachází na spodní části přístroje (obr. Ⓚ). Tyto závity jsou určeny pro současné nebo budoucí příslušenství DeWALT. Používejte pouze příslušenství DeWALT určené pro práci s tímto laserem. Dodržujte pokyny uvedené u příslušenství.



VAROVÁNÍ:

Jiné příslušenství, než je příslušenství nabízené společností DeWALT, nebylo s tímto výrobkem testováno. Proto by mohlo být použití takového příslušenství s tímto náradím velmi nebezpečné. Z důvodu snížení rizika zranění používejte s tímto náradím pouze příslušenství doporučené společností DeWALT.

Potřebujete-li pomoc při výběru jakéhokoli příslušenství, kontaktujte prosím nejbližší autorizovaný servis DeWALT nebo navštivte internetovou adresu www.2helpU.com.



Zaměřovací karta

Některé laserové sady obsahují zaměřovací kartu laseru (obr. **M**), která pomáhá v lokalizaci a značení laserového paprsku. Tato zaměřovací karta zlepšuje viditelnost laserového paprsku při průchodu tohoto paprsku touto kartou. Tato karta je opatřena stupnicemi s metrickými a britskými jednotkami. Laserový paprsek prochází přes červený plast a odráží se od odrazové pásky na zadní straně. Magnet na horní části karty je navržen tak, aby držel zaměřovací kartu na stropních lištách nebo ocelových sloupcích, aby došlo k určení svislé a vodorovné polohy. Při práci s touto zaměřovací kartou musí být logo DeWALT otočeno směrem k vám, aby byla zaručena maximální přesnost.

Zvětšovací brýle laseru

Některé sady laserů obsahují zvětšovací brýle (obr. **N**). Tyto brýle zlepšují viditelnost laserového paprsku při jasném okolním světle nebo u dlouhých vzdáleností při použití laseru v interiérech. Pro provoz laseru nejsou tyto brýle nezbytné.



UPOZORNĚNÍ:

Tyto brýle nespĺňuji požadavky bezpečnostní normy ANSI a nesmí být nošeny při práci s jiným nářadím. Tyto brýle nezabrání zasažení vašeho zraku laserovým paprskem.



UPOZORNĚNÍ:

Z důvodu snížení rizika vážného zranění se nikdy nedívejte přímo do laserového paprsku, a to i v případě, máte-li nebo nemáte-li tyto brýle.

Montáž na strop

Tento stropní držák laseru (obr. **L1**), je-li dodán, nabízí více možností montáže tohoto laseru. Tento stropní držák je na jednom konci opatřen příchytkou (obr. **L2**), která může být upevněna k nosníku při instalaci akustického obložení stropu (obr. **L3**). Na každém konci stropního držáku je otvor pro šroub (obr. **L4** a **L5**), který umožňuje upevnění tohoto držáku na jakýkoli povrch pomocí hřebíku nebo šroubu.

Jakmile je stropní držák zajištěn, jeho ocelová základna poskytuje plochu, k jaké může být upevněn magnetický otočný držák (obr. **L6**). Poloha laseru může být potom na tomto držáku jemně doladěna posunutím magnetického otočného držáku směrem nahoru nebo dolů.

Servis a opravy

POZNÁMKA: Demontáž laserové vodováhy způsobí zrušení platnosti všech záruk na tento výrobek.

Z důvodu zajištění BEZPEČNOSTI a SPOLEHLIVOSTI výrobku světe provádění jeho oprav, údržby a seřízení autorizovanému servisu. Servis nebo údržba prováděná nequalifikovanou osobou může vést k způsobení úrazu. Nejbližší autorizovaný servis DeWALT najdete na adrese www.2helpU.com.

Záruka

Navštivte adresu www.2helpU.com, kde najdete nejnovější informace o záruce.

Technické údaje

	DCE089G18
Světelný zdroj	Laserové diody
Vlnová délka laseru	Viditelná 510–530 nm
Výkon laseru	≤ 1,50 mW (každý paprsek) LASEROVÝ VÝROBEK TŘÍDY 2
Pracovní dosah	30 m, 50 m s detektorem
Přesnost (olovnice)	± 3,1 mm na 9 m
Přesnost (vodováha)	± 3 mm na 10 m
Nedostatečně nabitá baterie	1 blikající LED indikátor na ukazateli baterie
Tento laser není vypnutý pomocí spínače vypnuto/zajištěno	4 blikající LED indikátory na ukazateli baterie
Blikající laserové paprsky	Překročené povoleného rozsahu náklonu / laser není srovnán
Napájecí zdroj	Baterie DeWALT s napájecím napětím 12 V nebo 18 V
Provozní teplota	-10 °C až 50 °C
Teplota pro uložení	-20 °C až 60 °C
Vlhkost	Maximální relativní vlhkost 80 % pro teploty až do 31 °C, lineárně klesající na 50% relativní vlhkost při teplotě 40 °C
Třída ochrany	IP54 – Odolnost proti vnikání prachu a vody

ZÁRUKA

EVROPSKÁ ZÁRUKA NA ELEKTRICKÁ NÁŘADÍ DEWALT V TRVÁNÍ 1 ROKU

Společnost DEWALT je přesvědčena o kvalitě svých výrobků a poskytuje 1letou záruku pro profesionální uživatele tohoto výrobku. Tato záruka žádným způsobem neovlivní vaše smluvní práva jako profesionálního uživatele nebo vaše zákonná práva jako soukromého neprofesionálního uživatele. Tato záruka je platná ve všech členských státech EU a evropské zóny volného obchodu EFTA.

V souladu s platnými smluvními podmínkami evropské záruky na elektrické nářadí DEWALT, které jsou k dispozici u místního zástupce společnosti DEWALT, u autorizovaných prodejců nebo na internetové adrese www.2helpU.com, platí následující, pokud do 12 měsíců od data zakoupení dojde u vašeho výrobku DEWALT k závadě v důsledku vady materiálu nebo špatného výrobního zpracování, společnost DEWALT může zdarma vyměnit všechny vadné části, nebo dle vlastního uvážení, může zdarma vyměnit celou reklamovanou jednotku.

Společnost DEWALT si vyhrazuje právo odmítnout jakoukoli reklamaci v rámci této záruky, která není podle názoru zástupce autorizovaného servisu v souladu s uvedenými smluvními podmínkami evropské záruky DEWALT.

Budete-li vyžadovat reklamaci, kontaktujte nejbližšího autorizovaného prodejce nebo vyhledejte nejbližší autorizovaný servis DEWALT na internetu, v katalogu DEWALT nebo kontaktujte prodejce DEWALT na adrese, která je uvedena v tomto návodu.

Seznam autorizovaných prodejců DEWALT a všechny podrobnosti o našem poprodějším servisu naleznete na internetové adrese: www.2helpU.com.

STANLEY BLACK & DECKER CZECH REPUBLIC S.R.O.

Tůrkova 5b
149 00 Praha 4
Česká Republika
Tel.: 261 009 772
Fax: 261 009 784
Servis: 244 403 247
www.dewalt.cz
obchod@sbdinc.com

BAND SERVIS

K Pasekám 4440
760 01 Zlín
Tel.: 577 008 550,1
Fax: 577 008 559
www.bandservis.cz
bandservis@bandservis.cz

K R E S SPOL. S.R.O.

Cvilinská 325 / 7, Pod Cvilínem
794 01 Krnov
Tel.: +420 603 891 357
www.kres.cz
zakazky@kres.cz

Právo na případné změny vyhrazeno.

12/2022





CZ





TYP VÝROBKU:

CZ	Výrobní kód	Datum prodeje	Razítko prodejny Podpis
SK	Výrobný kód	Dátum predaja	Pečiatka predajne Podpis

CZ Dokumentace záruční opravy		SK Dokumentácia záručnej opravy				
CZ	Číslo	Datum příjmu	Datum zakázky	Číslo zakázky	Závada	Razítko Podpis
SK	Číslo dodávky	Dátum príjmu	Dátum opravy	Číslo objednávky	Porucha	Pečiatka Podpis

CZ
Adresa servisu
Band servis
Klásterského 2
CZ-140 00 Praha 4
Tel.: 00420 244 403 247
Fax: 00420 241 770 167

CZ
Band servis
K Pasekám 4440
CZ-760 01 Zlín
Tel.: 00420 577 008 550,1
Fax: 00420 577 008 559
<http://www.bandservis.cz>

CZ
K R E S spol. s.r.o.
Cviliňská 325 / 7, Pod Cviliňou
CZ-794 01 Krnov
Tel.: +420 603 891 357
e-mail: zakazky@kres.cz
www.kres.cz

SK
Adresa servisu
Band servis
Paulínska ul. 22
SK-917 01 Trnava
Tel.: 00421 335 511 063
Fax: 00421 335 512 624