

DEWALT®

370720-70 BLT

DE7023
DE7033

Eesti keel	(Originaaljuhend)	6
Lietuvių	(Originalių instrukcijų vertimas)	11
Latviešu	(Tulkojums no rokasgrāmatas oriģinālvalodas)	17
Русский язык	(Перевод с оригинала инструкции)	23

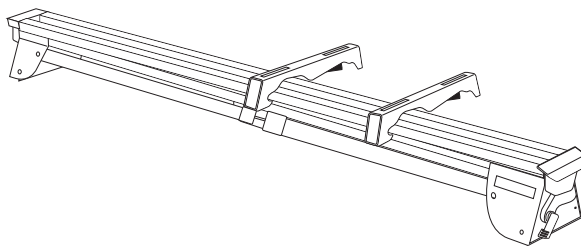
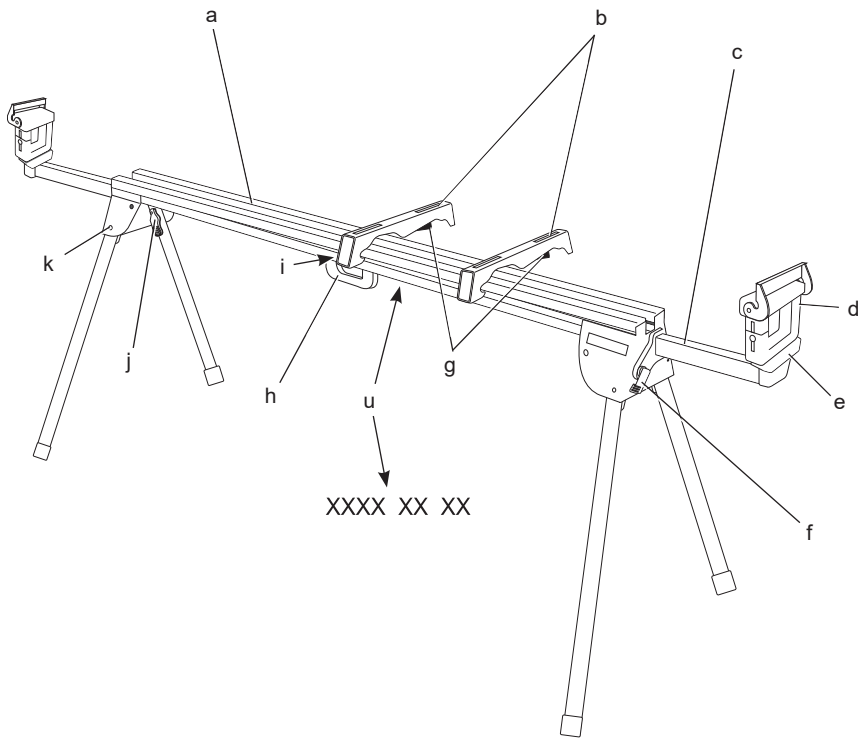

Joonis / Pav. / Attēls / Рисунок 2

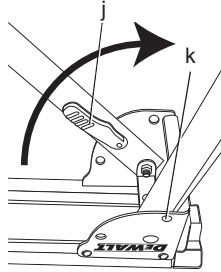

Joonis / Pav. / Attēls / Рисунок 3

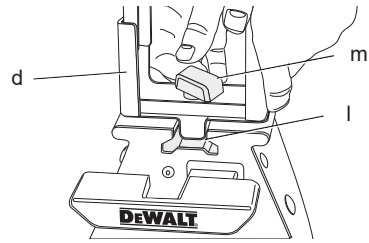

Joonis / Pav. / Attēls / Рисунок 4

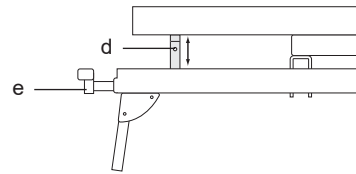
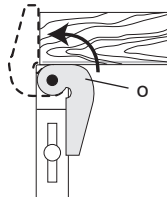
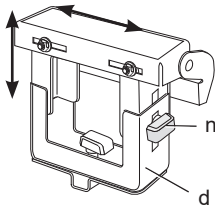

Joonis / Pav. / Attēls / Рисунок 5

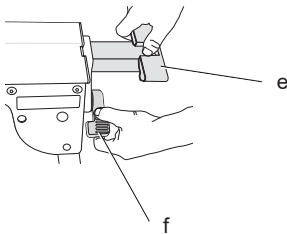

Joonis / Pav. / Attēls / Рисунок 6

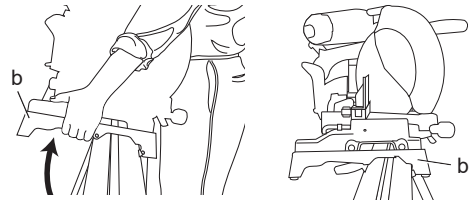

Joonis / Pav. / Attēls / Рисунок 7

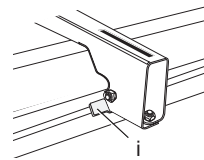

Joonis / Pav. / Attēls / Рисунок 8

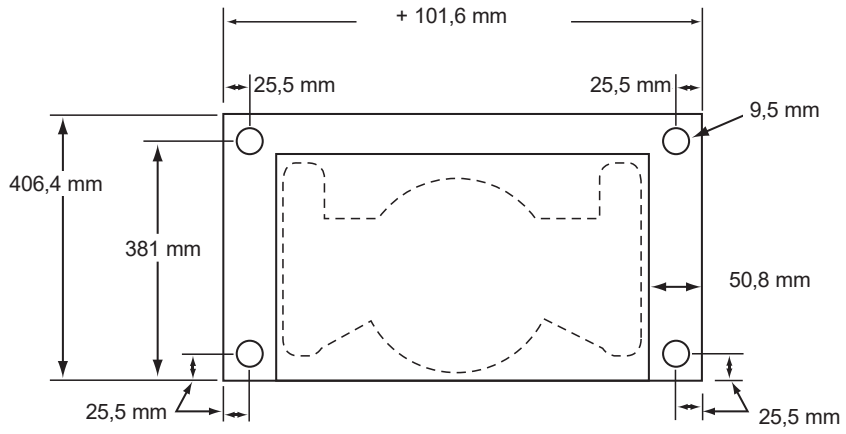

Joonis / Pav. / Attēls / Рисунок 9

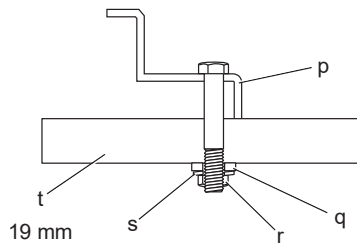

Joonis / Pav. / Attēls / Рисунок 10

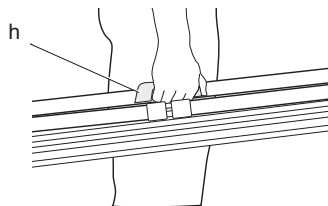

EERUNGISAE ALUS DE7023, DE7033

Õnnitlеме!

Olete valinud DEWALT-i tööriista. Aastatepikkused kogemused, põhjalik tootearendus ja innovatsioon teevad DEWALT-ist ühe kindlama partneri professionaalsetele elektritööriistade kasutajatele.

Tehnilised andmed

		DE7023	DE7033
Pikkus	mm	1765,3	1092,2
Pikkus (pikendusvarbadega)	mm	3835,4	2540,0
Kõrgus	mm	810	810
Maksimaalne töökoormus	kg	227	227
Kaal	kg	16	14

Mõisted. Ohutusjuhised

Allpool toodud määratlused kirjeldavad iga märksõna raskusastet. Palun lugege juhendit ja pöörake tähelepanu nendele sümbolitele.



OHT. Tähistab eelseisvat ohtlikku olukorda, mis kui seda ei **väldita**, lõppeb **surma või raskete kehavigastustega**.



HOIATUS. Tähistab võimalikku ohuolukorda, kui seda ei **väldita**, võib see lõppeda **surma või raske kehavigastusega**.



ETTEVAATUST. Tähistab võimalikku ohuolukorda – kui seda ei **väldita**, võib tagajärjeks olla **väike või mõõdukas kehavigastus**.

MÄRKUS. Viitab praktikale, mis ei ole **seotud kehavigastustega**, kuid kui seda ei **väldita**, võib see põhjustada **varalist kahju**.



Tähistab elektrilöögi ohtu.



Tähistab tuleohtu.



HOIATUS. Vähendamaks vigastus-riski lugege tähelepanelikult instruksiooni.

Üldised hoiatused elektritööriistade kasutamisel



HOIATUS. Lugege hoiatusi ja juhendeid. Kõigi juhiste täpne

järgimine aitab vältida elektrilöögi, tulekahju ja/või raske kehavigastuse ohtu.



HOIATUS. Oma ohutuse tagamiseks lugege eelrungisae kasutusjuhendit enne, kui paigaldate sellele lisatarvikuid. Nende hoiatuste ignoreerimine võib põhjustada isikuvigastusi ja tõsiseid kahjustusi saele ja selle tarvikutele. Tööriista hooldamisel kasutage ainult identseid varuosi.

HOIDKE KÕIK HOIATUSED JA JUHISED TULEVIKU TARVIS ALLES

Eerungisae aluse üldised ohutusjuhised



HOIATUS. Kehavigastuste ohtu vähendamiseks.

- **KASUTAGE alati kaitseprille.** Kõik kasutajad ja kõrvalseisjad peavad kandma kaitseprille.
- **VEENDUGE ALATI**, et eerungisaag ja selle alus oleksid stabiilsel pinnal enne, kui alustate nende kasutamist.
- **ÄRGE** paigaldage alusele muid elektritööriistu peale eerungisae. Teiste elektritööriistade paigaldamine alusele võib põhjustada tõsiseid kehavigastusi.
- **ÄRGE** ületage aluse kandevõimet. Turvalises töökeskkonnas on eerungisae aluse kesktala on kandevõimega 227 kg. Alusel ronimine, istumine või seisimine pole ohutu.
- Järgige hoolikalt paigaldusjuhendeid. Kinnitage saag kinnitustele vastavalt juhistele.
- **ÄRGE** modifitseerige alust või kasutage seda mittesihipäraselt.
- **ÄRGE** kasutage alust ebatasasel pinnal. Alus on mõeldud kasutamiseks tasasel ja stabiilsel pinnal.

Muud riskid

Vaatamata asjakohaste ohutusnõuete järgimisele ja ohutusseadmete kasutamisele ei õnnestu teatavaid riske vältida. Need on järgmised.

- Teravate servade ja vahelejäämise oht.

Tähistused tööriistal

Tööriistal on kasutatud järgmisi sümboleid.



Enne kasutamist lugege kasutusjuhendit.



Kandke kaitseprille.

ANDMEKOODI ASUKOHT (JOON. 1)

Andmekood (u), mis samuti sisaldab tootmisaastat, on trükitud korpusele.

Näiteks:

2010 XX XX
Tootmisaasta

Pakendi sisu

Pakend sisaldab:

- 1 Eerungisae alus (DE7023 või DE7033)
- 2 Eerungisae kinnitid (DE7025)
- 2 Töötugi/-piire (DE7024)
- 1 Kinnitite kott
- 1 Kasutusjuhend
- 1 Detailijoonis
- Kontrollige, et tööriist, selle osad või lisad ei oleks transpordil kahjustada saanud.
- Võtke enne kasutamist aega, et kasutusjuhend põhjalikult läbi lugeda ja endale selgeks teha.

Kirjeldus (joon. 1)



HOIATUS. Ärge kunagi ehitage elektritööriista ega selle ühtki osa ümber. Tagajärjeks võib olla kahjustus või kehavigastus.

- a. Tala
- b. Eerungisae aluse kinnitid (DE7025)
- c. Pikendusõlg
- d. Töötugi/-piire (DE7024)
- e. Pikendusõla otsakork
- f. Pikendusõla lukustushoob
- g. Vabastushoob
- h. Kandekäepide
- i. Lukustusklamber
- j. Jala lukustushoob
- k. Vabastusnupp

ETTENÄHTUD OTSTARVE

Eerungisae alu on mõeldud DEWALTi eerungisae kasutusvõimaluste laiendamiseks.

ÄRGE kasutage niisketes või märgades tingimustes ega plahvatusohtlike gaaside või vedelike läheduses.

Need eerungisaeid on professionaalsed elektritööriistad.

ÄRGE laske lastel puutuda tööriista. Kogenematute kasutajate puhul on vajalik juhendamine.

PAIGALDUS JA SEADISTAMINE



HOIATUS. Alati järgi turvalisusnõudeid ja eeskirju.

Ettevalmistused (joon. 2)

1. Asetage eerungisae alus maapinnale nii, et jalad oleksid ülespoole.
2. Vajutage jala lukustushooba (j) või vabastusnuppu (k) ja tõmmake jala välja seni, kuni fiksaator lukustub oma kohale. Korrake protseduuri teiste jalgadega.
3. Tõstke kesktala ja asetage see ülemisse asendisse. Alus peaks olema stabiilne ning see ei tohi kõikuda.

MÄRKUS. Veenduge, et kõik fiksaatorid ja jalad oleksid lukustunud.

Mudeli DE7024 töötugi/-piire (joon. 3, 4)

- a. Töötugi/-piire (d) on varustatud klambriga (l) millega saab kinnitada tala ja mis ei lase materjalil tala ümber ajada. Nuppu (m) saab lukustada keerates seda päripäeva ning töötoe/-piirde asendit saab muuta keerates nuppu vastupäeva. Ärge pingutage nuppu üle.
 - b. Reguleerige töötoe/-piirde (d) kõrgust vabastades mõlemal poolel asuvad nupud (n) ja tõstke või langetada ülemist pinda, et joondada see saelauaga tasapinnaliselt või astmeliselt. Pingutage nupud.
- MÄRKUS.** Kui töötugi langeb koorma all kokku, on töötoe koormuse limiit ületatud. Koormuse limiit sõltub kõrguse reguleerimise nuppude pingutusest. Ärge pingutage rohkem kui suudate seda käega kinni keerates teha.
- c. Töötoele/-piirikul pikendusõlale (d) on võimalik paigaldada otsakorki (e).
 - d. Käigupiirikut (o) saab pöörata, et kasutada seda käigupiirajana või pika töödetailli toestajana.

Reguleeritav pikendusõlg (joon. 5)

Toetuspinna pikendamiseks keerake pikendusõla hooba (f) vastupäeva, et vabastada pikendusõlg

(c). Tõmmake pikendusõlg välja, et saavutada soovitud pikkus. Lukustamiseks keerake pikendusõla hooba paremale.

DEWALTi eerungisae mudeli DE7025 paigaldamine (joon. 6, 7)



HOIATUS. Isikuvigastuste ohu vähendamiseks lülitage eerungisaaq välja ja ühendage lahti toitevõrgust enne, kui alustate selle paigaldust paigaldusalusele. Soovimatu käivitamine võib põhjustada vigastuse.



HOIATUS. Stabiilsusohu. Peate järgima jaotises **Eerungisae paigaldamise üldjuhised** kirjeldatud paigaldusmeetodit kui paigaldate alusele DEWALTi eerungisaaqi.



HOIATUS. Kehavigastuste ohu vähendamiseks veenduge, et saaq on alusele korralikult kinnitatud.







HOIATUS. Oma ohutuse tagamiseks veenduge, et enne masina käitamist olete lugenud ja mõistnud eerungisae kasutusjuhendit. Nende hoiatuste ignoreerimine võib põhjustada isikuvigastusi ja tõsiseid kahjustusi saele ja selle tarvikutele.

1. Asetage saaq tööasendisse nii, et tera oleks suunaga ülespoole. Joondage kinnitite silt esiosaga.
2. Asetage ühele eerungisae küljele vaherõngas, mis tõstaks sae paigaldusjala kõrgemale tööpinnast.
3. Hoidke paigalduskinnitit (b) sae all ja lükake poldid (kotist) läbi kinniti ja sae jala.

MÄRKUS. Vt **Mudeli DE7025 kinnitite valiku tabel**, et lugeda DEWALTi eerungisaaqide paigaldusjuhendit. Järgige juhendeid, vastasel juhul võib eerungisae laua liikumine olla takistatud.

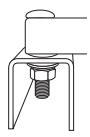
MUDELI DE7025 KINNITITE VALIKU TABEL		
	Vasak külg	Parem külg
DW703	1	1
DW705	1	1
DW706	1	1
DW708	1	2
DW712	1	2
DW713	1	1
DW715	1	1
DW716	1	1
DW717	2	1

DW718	3	2
DW700	4	4
DW701, Tüüp 1	4	4
DW701, Tüüp 2	1	1
DW707, Tüüp 1	4	4
DW707, Tüüp 2	1	1
DW711, Tüüp 1	4	4
DW711, Tüüp 2	1	1
DW771	1	1
DW777	1	1
	1 = Pikad poldid, pea all	
	2 = Lühikesed poldid, pea all	
	3 = Pikad poldid, pea üleval	
	4 = Plastkate ja väikesed kruvid, pea all	

4. Kui paigalduskinniti (kotist) on paigaldatud vastavalt **Mudeli DE7025 kinnitite valiku tabelile**, paigaldage poldile lame seib, lukustusseib ja mutter. Pingutage poldid käega.
5. Korrake protseduuri kinniti teisel poolel.
6. Liigutage vaherõngas sae teisele küljele, et hoida üleval teist sae otsa ning, et tagada ligipääs sae tallale.
7. Paigaldage kinnituspoldid läbi teise kinniti ja sae talla. Veenduge, et kinnitid oleksid paralleelsed.
8. Sae asetamiseks alusele, võtke sae kinnititest kinni ja asetage saaq vabastushoobadele. Need hoovad ei lukusta otseselt saaqi, kuid kinnitavad selle talale.

9. Lähenege talale nii, et saag/kinnitid on kergelt teie keha poole kaldu. Ühendage paigalduskinniti eesmine nõgusäärk tala ümara servaga. Üks paigalduskinnititest peab olema ühendatud lukustusklambri (i), et vältida sae lateraalne liikumine käitamise ajal.
10. Kui tala eesmine serv ja lukustusklamber on ühendatud, võimaldab kergelt allapoole käepide kinnitada vabastushoovad tala tagumisse ossa. Lukustumise kontrollimiseks liigutage kinnitites olevat saagi.
11. Reguleerige vajadusel sae asendit nii, et kui eerungisaag on 0-kraadise nurga all, siis on tera talaga risti.
12. Pingutage neli polti, mis hoiavad saagi kinnitites.
2. Asetage mudeli DE7025 paigalduskinnitid alusele.
 - a. Haarake hoobadest (g) ja pigistage neid.
 - b. Ühendage paigalduskinniti eesmine nõgusäärk tala eesmise ümara servaga. Üks paigalduskinnititest peab olema ühendatud lukustusklambri (i), et vältida sae lateraalne liikumine käitamise ajal.
3. Kui tala eesmine serv ja lukustusklamber on ühendatud, võimaldab kergelt allapoole käepide kinnitada vabastushoovad tala tagumisse ossa. Järgige sama protseduuri teise talal sobivas asendis oleva paigalduskinnitiga.
4. Asetage vineer paigalduskinnititele ja joondage puuritud avad paigalduskinnitite avadega. Vt **Mudeli DE7025 kinnitite valiku tabel** ; vineeri kinnitamiseks paigalduskinnititele kasutage meetodit 1 või 2.
5. Kinnitite pingutamiseks kasutage 13 mm mutrivõtit.
6. Eerungisaag tuleks paigaldada vineerile kasutades sae tallas olevaid avasid. Kinnitite mõõtmed määrab sae tallas asuvad avad. Kinnitite pikkus peab olema 31,8 mm jagu pikemad kui eerungisae tallas asuvate kinnituskohtade max kõrgus.
 - a. Kopeerige paigaldusavade asukohad eerungisaelt vineerile.
 - b. Puurige avad vastavalt valitud kinnititele. **MÄRKUS.** Eerungisae kinnitamiseks vajaminevad kinnitid tuleb osta eraldi. Ostetud kinnitid peavad kuuluma minimaalselt klassi 5 või klassi 8,8.
 - c. Kinnitage eerungisaag vineerile nagu näidatud joonisel 9. Sae alus (p), 19 mm vineer (t), lapikseib (q), lukustusseib (s) ja mutter (r).

Märkus. Veenduge, et lapikseib (q) asub vineeri (t) ja lukustusseibi (s) vahel.
 - d. Pingutage kinnitid.

DEWALTi eerungisae mudeli DE7025 paigaldamise üldjuhised (joon. 1, 7–9)



HOIATUS. Isikuvigastuste ohu vähendamiseks lülitage eerungisaag välja ja ühendage lahti toitevõrgust enne, kui alustate selle paigaldust paigaldusalusele. Soovimatu käivitamine võib põhjustada vigastuse.



HOIATUS. Stabiilsuht. Peate järgima jaotises Eerungisae paigaldamise üldjuhised kirjeldatud vineeri paigaldusmeetodit kui paigaldate alusele DEWALTi eerungisaagi.



HOIATUS. Kehavigastuste ohu vähendamiseks veenduge, et saag on alusele korralikult kinnitatud.



HOIATUS. Oma ohutuse tagamiseks veenduge, et enne masina käitamist olete lugenud ja mõistnud eerungisae kasutusjuhendit. Nende hoiatuste ignoreerimine võib põhjustada isikuvigastusi ja tõsiseid kahjustusi saele ja selle tarvikutele.

MÄRKUS. Kui te ei kasuta DEWALTi eerungisaagi, peate kasutama sae paigaldamisel 19 mm vineeri.

Vineer peab olema vähemalt 101,6 mm laiem kui eerungisae talla kõige laiem koht. Vineeri sügavus peab olema vähemalt sama, mis on eerungisae talla madalaim sügavus või minimaalselt 406,4 mm, kui eerungisae tald on õhem. Veenduge, et vineeritükk oleks ruudukujuline.

1. Kui vineeritüki mõõtmed on kindlaks tehtud, puurige 9,5 mm avad 25,5 mm kaugusele vineeri eesmistest nurkadest ja 25,5 mm avad 355 mm kaugusele külgedest.

Kanderihm

Kui soetasite kanderihma lisatarviku oma DEWALTi alusele, kasutage metallotsa ruutavasid lisatarviku paigaldamiseks.

Lukustusklambri lukustamine (joon. 7)

Lukustusklamber (i) hoiab saagi käitamisel ajal paigal ja ei lase sellel libiseda paremale ega vasakule. Klambri liigutamiseks eemaldage saag/

kinnitus, vabastage klambri keskelt polt, viige see soovitud asendisse ja pingutage. Seejärel saate sae/kinnitid paigutada uude asukohta.

Sae eemaldamine

Kui eerungisaag on kinnitite külge paigaldatud, saab selle eemaldada võttes kinni hoobadest, tõmmates seda kergelt ülespoole, et tõsta see talalt ja asetada mitte-veerevale jalale transportimiseks või puhastamiseks.

Kandekäepide (joon. 10)

Eerungisaie alus on varustatud käepidemega (h), mida saad kasutada seadme transportimisega tööalale ja sealt ära.



HOIATUS. Kehavigastuste ohu vältimiseks **ÄRGE** üritage hoiustada alust paigaldatud saega. Tagajärjeks võib olla kontrolli kaotamine.

HOOLDAMINE

Teie DEWALT-i elektritööriist on loodud pikaajaliseks kasutamiseks minimaalse hoolduse juures. Et tööriist teid pikka aega korralikult teeniks, tuleb seda hooldada ja korrapäraselt puhastada.



Puhastamine



HOIATUS. Ärge kunagi kasutage tööriista mittemetallist osade puhastamiseks lahusteid või muid kemikaale. Kõnealused kemikaalid võivad nõrgendada tööriista neis osades kasutatud materjale. Kasutage vaid veega või pehme seebiga niisutatud lappi. Ärge kunagi laske vedelikel sattuda tööriista sisse; ärge kunagi kastke tööriista või selle osi vedeliku sisse.

Lisavarustus



HOIATUS. Teisi lisaseadmeid peale DEWALT-i poolt pakutavaid, ei ole koos selle tootega testitud ja seetõttu võib selliste lisaseadmete kasutamine käesoleva tööriistaga olla ohtlik. Kehavigastuste ohu vähendamiseks võib selle tootega kasutada ainult DEWALT-i soovitatud lisaseadmeid.

Sobilike tarvikute kohta teabe saamiseks konsulteerige edasimüüjaga.

ÜHILDUVAD TOOTED

- DE7025 Eerungisaie paigalduskinnitid
- DE7030 Laia eerungisaie paigalduskinnitid
- DE7024 Tööriigi/-piire
- DE7029 Lai töötügi/-piire
- DE7027 Rullikütugi
- DE7028 Pikenduse tugi
- DE7031 Kahe jalaga pikenduse tugi
- DE7026 Kanderihm

Keskkonnakaitse



Eraldi kogumine. Seda toodet ei tohi kõrvaldada koos olmejäätmetega.



Kui ühel päeval leiata, et teie DEWALT-i toode on muutunud kasutuks või vajab väljavahetamist, ärge kõrvaldage seda koos olmeprüügiga. Viige toode vastavasse kogumispunkti.



Kasutatud toodete eraldi kogumine ja pakkimine aitab meil materjale taaskasutada. Kasutatud materjalide taaskasutamine aitab vältida keskkonna kahjustamist ja vähendab toorainevajadust.

Kohalikud määrused võivad nõuda koduste elektritööriistade eraldi kogumist prügilatesse või jaemüüja juures uue toote ostmisel.

DEWALT pakub võimalust DEWALT-i toodete tagasivõtmiseks ja ringlussevõtuks pärast kasutusea lõppu. Selle teenuse kasutamiseks viige toode tagasi volitatud hooldustöökotta, kus see meie nimel tagasi võetakse.

Lähima volitatud hooldustöökoha leidmiseks võite pöörduda DEWALT-i kohaliku esindusse, mille aadressi leiata käesolevast kasutusjuhendist. Samuti on DEWALT-i volitatud remonditöökodade nimekiri ja müügiärgse teeninduse üksikasjad ning kontaktid leitavad Internetis aadressil: www.2helpU.com.

KAMPŲ SULEIDIMO STAKLIŲ STOVAS DE7023, DE7033

Sveikiname!

Jūs pasirinkote „DEWALT“ įrankį. Dėl ilgametės patirties, kruopštaus patobulinimo ir atsinaujinimo „DEWALT“ bendrovė yra viena iš patikimiausių profesionalių elektros įrankių vartotojų partnerių.

Techniniai duomenys

		DE7023	DE7033
Ilgis	mm	1765,3	1092,2
Ilgis (su ištrauktais skersiniais) mm		3835,4	2540,0
Aukštis	mm	810	810
Maks. darbinė apkrova	kg	227	227
Svoris	kg	16	14

Apibrėžtys: Saugos nurodymai

Toliau pateiktos apibrėžtys apibūdina kiekvieno žodinio signalo griežtumą. Prašome perskaityti šį vadovą ir atkreipti dėmesį į šiuos simbolius.



PAVOJUS: Nurodo tiesioginę pavojingą situaciją, kurios neišvengę, **žūsitate arba sunkiai susižalosite.**



ĮSPĖJIMAS: nurodo potencialią pavojingą situaciją, kurios neišvengus **galima sunkiai ar net mirtinai susižaloti.**



DĖMESIO: nurodo potencialią pavojingą situaciją, kurios neišvengus **galima nesunkiai ar vidutiniškai susižaloti.**

PASTABA: nurodo praktiką, **nesusijusią su susižeidimu, kuri gali padaryti žalos turtui.**



Reiškia elektros smūgio pavojų.



Reiškia gaisro pavojų.



ĮSPĖJIMAS: Norėdami sumažinti susižeidimo pavojų, perskaitykite šią instrukciją.

Bendrieji įspėjimai darbui su elektri- niais įrankiais



ĮSPĖJIMAS! Perskaitykite visus saugos įspėjimus ir visus nurodymus. Jei bus nesilaikoma toliau

pateiktų įspėjimų ir nurodymų, gali kilti elektros smūgio, gaisro ir (arba) sunkaus sužeidimo pavojus.



ĮSPĖJIMAS: Savo pačių saugumui, prieš pradėdami naudoti šį priedą, **perskaitykite kampų suleidimo staklių naudojimo instrukciją.** Nesilaikant šių įspėjimų, galima susižeisti arba smarkiai sugadinti kampų suleidimo stakles ir šį stovą. Techniškai aptarnaudami įrankius naudokite tik originalias keičiamąsias dalis.

IŠSAUGOKITE VISUS ĮSPĖJIMUS IR NURODYMUS ATEIČIAI.

Bendrosios saugos taisyklės, taikytinos naudojant kampų suleidimo staklių stovus



ĮSPĖJIMAS: Norėdami sumažinti pavojų susižeisti:

- **VISADA naudokite akių apsaugos priemones.** Visi naudotojai ir šalia esantieji privalo dėvėti akių apsaugas.
- **VISADA patikrinkite, ar kampų suleidimo staklių stovas bei prie jo pritvirtintos kampų suleidimo staklės stovi stabiliai, ir tik tada naudokite stovą arba stakles.**
- **NEMONTUOKITE** ant šio stovo jokių kitų elektrinių įrankių, išskyrus kampų suleidimo stakles. Sumontavus kitus elektrinius įrankius, šis stovas gali sąlygoti sunkų susižalojimą.
- **NEVIRŠYKITE** svorio, kurį gali atlaikyti šis stovas. Darbo aplinkoje pagrindinė kampų suleidimo staklių stovo sija gali saugiai išlaikyti 227 kg svorį. Nelipkite, nesėdėkite ir nestovėkite ant stovo, nes tai nesaugu.
- Atidžiai perskaitykite ir vadovaukitės montavimo instrukcija. Saugiai priveržkite įrankį prie pjūklo montavimo rėmo, kaip nurodyta.
- **NEMODIFIKUOKITE** ir nenaudokite stovo darbams ne pagal numatytąją patirtį.
- **NENAUDOKITE** stovo ant nelygių paviršių. Stovas skirtas naudoti ant lygaus, nejudamo paviršiaus.

Kiti pavojai

Nepaisant atitinkamų saugos nurodymų pritaikymo ir saugos priemonių naudojimo, tam tikrų kitų pavojų išvengti neįmanoma. Kyla šie pavojai:

- pavojus susižeisti pirštus į aštrius kraštus arba juos prispausti.

Ant įrankio esantys ženklai

Ant įrankio rasite pavaizduotas šias piktogramas:



Prieš naudojimą perskaitykite naudojimo instrukciją.



Dėvėkite akių apsaugas.

DATOS KODO PADĖTIS (1 PAV.)

Datos kodas (u), kuriame nurodyti ir pagaminimo metai, yra pažymėtas ant korpuso.

Pavyzdys:

2010 XX XX
Pagaminimo metai

Pakuotės sudėtis

Pakuotėje yra:

- 1 Kampų suleidimo staklių stovas (DE7023 arba DE7033)
- 2 Kampų suleidimo staklių tvirtinimo laikikliai (DE7025)
- 2 Ruošinio atrama/stabdiklis (DE7024)
 - 1 Tvirtinimo dalių maišelis
 - 1 Naudojimo instrukcija
 - 1 Brėžinio išklotinė
- Patikrinkite, ar gabenimo metu įrankis, jo dalys arba priedai nebuvo sugadinti.
- Prieš pradėdami darbą, skirkite laiko atidžiai perskaityti ir suprasti šią naudojimo instrukciją.

Aprašymas (1 pav.)



ISPĖJIMAS: Niekuoomet nekeiskite elektrinio įrankio arba kokios nors jo dalies. Galite padaryti žalos turtui arba susižeisti.

- a. Sija
- b. Kampų suleidimo staklių tvirtinimo laikikliai
- c. Pailginimo svirtis
- d. DE7024 ruošinio atrama/stabdiklis
- e. Pailginimo svirties galinis dangtelis
- f. Pailginimo svirties fiksavimo svirtis
- g. Atlaisvinimo svirtys

- h. Rankena stovui nešti
- i. Fiksatoriaus spaustukas
- j. Kojų fiksavimo svirtis
- k. Atlaisvinimo mygtukas

NUMATYTOJI PASKIRTIS

Šis kampų suleidimo staklių stovas skirtas išplėsti „DEWALT“ kampų suleidimo staklių panaudojimo galimybes.

NENAUDOKITE esant drėgnoms oro sąlygoms arba šalia degių skysčių ar dujų.

Šie kampų suleidimo staklių stovai yra profesionalūs elektriniai įrankiai.

NELEISKITE vaikams liesti šio įrankio. Jei šį įrankį naudoja nepatyrę operatoriai, juos reikia prižiūrėti.

SURINKIMAS IR REGULIAVIMO DARBAI



ISPĖJIMAS: Visuomet laikykitės saugos nurodymų ir taisyklių.

Paruošimas (2 pav.)

1. Dėkite kampų suleidimo staklių stovą ant žemės sudėtomis kojomis į viršų.
2. Paspauskite kojų fiksavimo svirtį (j) arba atlaisvinimo mygtuką (k) ir traukite koją aukštyn, kol užsifiksuos fiksavimo kaištis. Tą patį pakartokite kiekvienai kojai.
3. Pakelkite stovą už centrinės sijos ir pastatykite jį. Stovas turi stovėti stabiliai ir nejudėti.

PASTABA: Įsitikinkite, ar visi fiksavimo kaiščiai yra įtaisyti ir kojos tvirtai užfiksuotos.

DE7024 ruošinio atrama/stabdiklis (3, 4 pav.)

- a. Ruošinio atrama/stabdiklis (d) turi spaustuką (l), skirtą sijai užtvirtinti ir laikyti ją, kad ruošinys jos nenuleistų. Rankenėlę (m) galima užfiksuoti sukant ją pagal laikrodžio rodyklę; sukant rankenėlę prieš laikrodžio rodyklę, galima pakeisti ruošinio atramos/stabdiklio nustatymo padėtį. Neveržkite per stipriai; tvirtai užspaudus rankenėlę, stabdiklis nepajudės.
- b. Pareguliuokite ruošinio atramos/stabdiklio (d) aukštį, atsukę abejuose pusėse esančias rankenėles (n): pakelkite arba nuleiskite viršutinį paviršių, kad sutapdintumėte jį su tiesiu kraštu arba kampų suleidimo staklių pagrindu. Užveržkite rankenėles.

PASTABA: Jeigu uždėjus ruošinį ruošinio atrama nusileidžia, reiškia ruošinys viršija leistiną darbinės apkrovos ribą. Šią svorio

ribą sąlygoja aukščio reguliavimo rankėnėlių tvirtumas. Užveržkite tik tiek, kiek tai galima padaryti rankomis.

- c. Ruošinio atramą/stabdiklį (d) taip pat galima montuoti galiniame dangtelyje (e), pailginimo svirčių gale.
- d. Ilgio stabdiklį (o) galima sukti aukštyn ir naudoti vietoj ilgio stabdiklio arba ilgų ruošinių galų laikiklio.

Reguliuojamo ilgio pailginimo svirtis (5 pav.)

Norėdami pailginti atraminį paviršių, sukite pailginimo svirties fiksavimo svirtį (f) prieš laikrodžio rodyklę, kad atlaisvintumėte pailginamą pailginimo svirtį (c). Ištraukite pailginamą pailginimo svirtį, kad ji būtų reikiamo ilgio. Sukite pailginimo svirties fiksavimo svirtį pagal laikrodžio rodyklę, kad ji būtų užfiksuota.

DE7025 „DEWALT“ kampų suleidimo staklių montavimo būdas (6, 7 pav.)



ĮSPĖJIMAS: Norėdami sumažinti pavojų susižeisti, prieš montuodami kampų suleidimo stakles ant stovo, išjunkite įrenginį ir ištraukite kištuką iš maitinimo šaltinio. Bet koks netyčinis įrankio paleidimas gali sužeisti.



ĮSPĖJIMAS: Stabilumo praradimo pavojus. Privalote naudoti **universalų kampų suleidimo staklių montavimo būdą**, montuodami ant šio kampų suleidimo staklių stovo ne „DEWALT“ kampų suleidimo stakles.



ĮSPĖJIMAS: Norėdami sumažinti pavojų susižeisti, kampų suleidimo staklės būtinai turi būti pritvirtintos prie stovo.



ĮSPĖJIMAS: Savo pačių saugumui, prieš naudojimą perskaitykite kampų suleidimo staklių naudojimo instrukciją. Nesilaikant šių įspėjimų, galima susižeisti arba smarkiai sugadinti kampų suleidimo stakles ir šį stovą.

1. Pastatykite stakles į naudojimo padėtį, diskų į save. Sutapdinkite ant tvirtinimo laikiklio esantį lipduką, kuris rodo priekį.
2. Po viena kampų suleidimo staklių puse dėkite skėtiklį, kad staklių montavimo kojelė būtų virš darbinio paviršiaus.
3. Laikydami tvirtinimo laikiklį (b) po staklėmis, įsukite suportu varžtą (jį rasite tvirtinimo dalių maišelyje), įkišę jį pro laikiklį ir staklių kojelę.

PASTABA: Žr. DE7025 tvirtinimo dalių pasirinkimo lentelę, kurioje nurodyta tinkama „DEWALT“ kampų suleidimo staklių tvirtinimo dalių procedūra. Tiksliai atlikite visus nurodymus, antraip gali nesisukti kampų suleidimo staklių pagrindas.

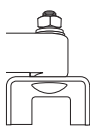
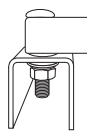
DE7025 TVIRTINIMO DALIŲ PASIRINKIMO LENTELE		
	Kairė pusė	Dešinė pusė
DW703	1	1
DW705	1	1
DW706	1	1
DW708	1	2
DW712	1	2
DW713	1	1
DW715	1	1
DW716	1	1
DW717	2	1
DW718	3	2
DW700	4	4
DW701 1 tipo	4	4
DW701 2 tipo	1	1
DW707 1 tipo	4	4
DW707 2 tipo	1	1
DW711 1 tipo	4	4
DW711 2 tipo	1	1
DW771	1	1
DW777	1	1
	1 = ilgas varžtas, galvutė apačioje	
	2 = trumpas varžtas, galvutė apačioje	
	3 = ilgas varžtas, galvutė viršuje	

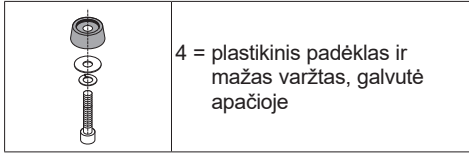

4. Įsukę suporto varžtą (jį rasite tvirtinimo dalių maišelyje) pagal **DE7025 tvirtinimo dalių pasirinkimo lentelę**, ant varžto dėkite plokščią poveržlę, fiksavimo poveržlę ir veržlę. Tvirtai užveržkite varžtus.
5. Tą patį atlikite ir kitame laikiklio gale.
6. Perkelkite skėtiklį į kitą staklių pusę, kad būtų pakeltas kitas staklių galas ir būtų galima pasiekti staklių pagrindą.
7. Prakiškite varžtus pro kitą laikiklį ir staklių pagrindą kaip ir pirmiau. Įsitinkinkite, ar abu laikikliai yra vienas kitam lygiagretūs.
8. Norėdami uždėti stakles ant stovo, paimkite ir pakelkite tvirtinimo laikiklio įtaisą už atlaisvinimo svirtį. Šios svirtys nefiksuota staklių iš šono – jos skirtos tik staklėms tvirtinti prie sijos.
9. Šiek tiek pakreipkite staklių/laikiklio montażą savo kūno link, kad pasiektumėte siją. Užkabinkite tvirtinimo laikiklio įgaubtą priekinį kraštą už paapvalinto sijos krašto. Vienas iš laikiklių privalo būti užkabintas už fiksatoriaus spaustuvo (i), kad naudojamos staklės nejudėtų į šonus.
10. Sujungus priekinį sijos kraštą bei fiksatoriaus spaustuką ir šiek tiek pasukus žemyn, ant sijos galo užsitvirtins atlaisvinimo svirtys. Šiek tiek pajudinkite stakles ant laikiklių, kad įsitikintumėte, ar jos tinkamai užfiksuotos.
11. Tinkamai pareguliuokite staklių padėtį, kad nustačius 0 laipsnių nuožambių kampų padėtį diskas būtų statmenai sijos atžvilgiu.
12. Tvirtai užveržkite keturias veržles, kuriomis staklės yra pritvirtintos prie laikiklių.

DE7025 universalus kampų suleidimo staklių montavimo būdas (1, 7–9 pav.)



ISPĖJIMAS: Norėdami sumažinti pavojų susižeisti, prieš montuodami kampų suleidimo stakles ant stovo, išjunkite įrenginį ir ištraukite kištuką iš maitinimo šaltinio. Bet koks netyčinis įrankio paleidimas gali sužeisti.



ISPĖJIMAS: Stabilumo praradimo pavojus. Privalote naudoti klijuotos faneros plokštės montavimo būdą, aprašytą toliau esančiuose nurodymuose, montuodami ant šio kampų suleidimo staklių stovo ne „DEWALT“ kampų suleidimo stakles.



ISPĖJIMAS: Norėdami sumažinti pavojų susižeisti, kampų suleidimo staklės būtinai turi būti pritvirtintos prie stovo.



ISPĖJIMAS: Savo pačių saugumui, prieš naudojimą perskaitykite kampų suleidimo staklių naudojimo instrukciją. Nesilaikant šių įspėjimų, galima susižeisti arba smarkiai sugadinti kampų suleidimo stakles ir šį stovą.

PASTABA: Jeigu turite ne „DEWALT“ kampų suleidimo stakles, montuodami savo kampų suleidimo stakles privalote naudoti 19 mm storio klijuotos faneros plokštę.

Klijuotos faneros plokštė privalo būti mažiausiai 101,6 mm platesnė už didžiausią kampų suleidimo staklių pagrindą plotį. Klijuotos faneros plokštė turi būti bent mažiausio kampų suleidimo staklių pagrindo storio arba mažiausiai 406,4 mm storio, jeigu kampų suleidimo staklių pagrindas yra plonesnis. Klijuotos faneros plokštė būtinai turi būti kvadrato formos.

1. Parinkę tinkam dydžio klijuotos faneros plokštę, 25,5 mm atstumu nuo jos priekinių kampų išgręžkite 9,5 mm skylės; atstumas tarp skylių turi būti 355 mm; atstumas nuo šonų – 25,5 mm.
2. Dėkite ant stovo DE7025 tvirtinimo laikiklius:
 - a. Paimkite ir suspauskite atlaisvinimo svirtis (g).
 - b. Užkabinkite tvirtinimo laikiklio įgaubtą priekinį kraštą už paapvalinto priekinio sijos krašto. Vienas iš tvirtinimo laikiklių privalo būti užkabintas už fiksatoriaus spaustuvo (i), kad naudojamos staklės nejudėtų į šonus.
3. Sujungus priekinį sijos kraštą bei fiksatoriaus spaustuką ir šiek tiek pasukus žemyn, ant sijos galo užsitvirtins atlaisvinimo svirtys. Tokiu pat būdu tinkamoje vietoje pagal klijuotos faneros plokštės dydį ant sijos sumontuokite ir antrą tvirtinimo laikiklį.
4. Dėkite klijuotos faneros plokštę ant tvirtinimo laikiklių ir sutapdinkite išgręžtas skylės su tvirtinimo laikikliuose esančiomis skylėmis. Žr. **DE7025 tvirtinimo dalių pasirinkimo lentelę** ir naudokite 1 arba 2 būdus, kad

pritvirtintumėte klijuotos faneros plokštę prie tvirtinimo laikiklių.

5. Tvirtinimo dalis veržkite 13 mm veržliarakčiu.
6. Kampų suleidimo stakles reikia montuoti ant klijuotos faneros plokštės, naudojant kampų suleidimo staklių pagrinde esančias skylės. Tvirtinimo dalių dydis priklauso nuo kampų suleidimo staklių pagrinde padarytų skylių. Tvirtinimo dalys privalo būti 31,8 mm ilgesnės už maksimalų kampų suleidimo staklių pagrindo aukštį kiekvienoje tvirtinimo vietoje.
 - a. Pažymėkite montavimo angų vietą ant klijuotos faneros plokštės pagal kampų suleidimo staklių pagrindą.
 - b. Išgręžkite angas pagal pasirinktų tvirtinimo dalių dydį. **PASTABA:** Norint montuoti kampų suleidimo stakles ant klijuotos faneros plokštės, reikia nusipirkti tvirtinimo dalių. Visos pirktos tvirtinimo dalys privalo būti bent 5 kategorijos arba 8,8 klasės.
 - c. Pritvirtinkite kampų suleidimo stakles prie klijuotos faneros plokštės kaip parodyta 9 paveikslėlyje. Staklių pagrindas (p), 19 mm storio klijuotos faneros plokštė (t), plokščia poveržlė (q), fiksavimo poveržlė (s) ir veržlė (r).

PASTABA: Tarp klijuotos faneros plokštės (t) ir fiksavimo poveržlės (s) būtina dėkote plokščią poveržlę (t).
- d. Priveržkite visas tvirtinimo dalis.

Diržas nešimui

Jeigu nusipirkote diržą „DEWALT“ stovams nešti, pritvirtinkite jį, naudodami kvadratinę skylę metaliniame gale.

Fiksavimo spaustukas (7 pav.)

Fiksavimo spaustukas (i) neleidžia staklėms pasislinkti į kairę ar dešinę atliekant pjovimo darbus. Norėdami patraukti spaustuką, nuimkite staklių/laikiklių montažą, atsukite spaustuko centre esantį varžtą, patraukite jį į norimą padėtį ir vėl užveržkite varžtą. Paskui galite nustatyti stakles/laikiklius į kitą padėtį.

Staklių nuėmimas

Pritvirtinus kampų suleidimo stakles prie laikiklių, jas galima nuimti: paimekite už atlaisvinimo svirčių, šiek tiek patraukite jas aukštyn, kad atsilaisvintų sija, ir pastatykite ant atskirų kojų gabenimui arba valymui.

Rankena nešimui (10 pav.)

Kampų suleidimo staklių stovai pernešti iš vienos darbo vietos į kitą įrengta rankena (h).



ISPĖJIMAS: Norėdami sumažinti pavojų susižeisti, **NEBANDYKITE** laikyti stovo su ant jo sumontuotomis kampų suleidimo staklėmis. Gali būti prarasta kontrolė.

TECHNINĖ PRIEŽIŪRA

Šis DEWALT elektrinis įrankis skirtas ilgalaikiam darbui, prireikiant minimalios techninės priežiūros. Įrankis tarnaus kokybiškai ir ilgai, jei jį tinkamai prižiūrsite ir reguliariai valysite.



Valymas



ISPĖJIMAS: Nemetaliųjų įrankio dalių niekada nevalykite tirpikliais arba kitomis stipriomis cheminėmis medžiagomis. Šie chemikalai gali susilpninti šioms dalims panaudotas plastmasines medžiagas. Naudokite tik muiluotame vandenyje sudrėkintą skudurėlį. Visuomet saugokite įrankį nuo bet kokių skysčių; niekada nepanardinkite jokios šio įrankio dalies į skystį.

Pasirenkami priedai



ISPĖJIMAS: *Kadangi kiti nei „DEWALT“ priedai nebuvo išbandyti su šiuo gaminiu, juos naudoti su šiuo gaminiu gali būti pavojinga.* Norėdami sumažinti sužeidimo pavojų, su šiuo gaminiu rekomenduojama naudoti tik „DEWALT“ priedus.

Dėl papildomos informacijos apie tinkamus priedus susisiekiate su savo tiekėju.

SUDERINAMI GAMINIAI

DE7025	Kampų suleidimo staklių tvirtinimo laikikliai
DE7030	Platūs kampų suleidimo staklių tvirtinimo laikikliai
DE7024	Ruošinio atrama/stabdiklis
DE7029	Plati ruošinio atrama/stabdiklis
DE7027	Ritinė darbinė atrama
DE7028	Pailginimo atrama
DE7031	Dvikojė pailginimo atrama
DE7026	Diržas nešimui

Aplinkos apsauga



Atskiras atliekų surinkimas. Šio gaminio negalima išmesti kartu su kitomis namų ūkio atliekomis.

Jeigu vieną dieną nutartumėte, kad norite pakeisti šį „DEWALT“ gaminį nauju arba jeigu jis jums daugiau nereikalingas, neišmeskite jo su kitomis namų ūkio atliekomis. Atiduokite šį gaminį į atskirą surinkimo punktą.



Rūšiuojant panaudotus produktus ir pakuotę, sudaroma galimybė juos perdirbti ir panaudoti iš naujo. Tokiu būdu padėsite sumažinti aplinkos taršą ir naujų žaliavų poreikį.

Vietiniuose reglamentuose gali būti numatytas atskiras elektrinių gaminių surinkimas iš namų ūkių, iš savivaldybių atliekų surinkimo vietų, arba juos, perkant naują gaminį, gali paimti prekybos atstovai.

„DEWALT“ surenka senus naudotus „DEWALT“ prietaisus ir pasirūpina ekologišku jų utilizavimu. Norėdami pasinaudoti šia paslauga, gražinkite savo gaminį bet kuriam įgaliotajam remonto atstovui, kuris paims įrankį mūsų vardu.

Artimiausios remonto dirbtuvės adresą sužinosite susisiekę su vietine „DEWALT“ atstovybe, šioje instrukcijoje nurodytu adresu. Be to, interneto tinklapyje pateiktas sąrašas įgaliotų „DEWALT“ įrangos remonto dirbtuvių bei tiksli informacija apie mūsų produktų techninio aptarnavimo centrus, jų kontaktinė informacija: www.2helpU.com.

LEŅĶZĀGA STATĪVS DE7023, DE7033

Apsveicam!

Jūs izvēlējāties DEWALT instrumentu. DEWALT ir viens no uzticamākajiem profesionālu elektroinstrumentu lietotāju partneriem, jo tam ir ilggadīga pieredze instrumentu izveidē un novatorismā.

Tehniskie dati

		DE7023	DE7033
Garums	mm	1765,3	1092,2
Augstums (ar izstieptiem stieniem)	mm	3835,4	2540,0
Augstums	mm	810	810
Maksimālā darba slodze	kg	227	227
Svars	kg	16	14

Definīcijas. Ieteikumi par drošību

Turpmāk redzamajās definīcijās izskaidrota signālvārdu nopietnības pakāpe. Lūdzu, izlasiet šo rokasgrāmatu un pievērsiet uzmanību šiem apzīmējumiem.



BĪSTAMI! Norāda draudošu bīstamu situāciju, kuras rezultātā, ja to nenovērš, **iestājas nāve vai tiek gūti smagi ievainojumi.**



BRĪDINĀJUMS! Norāda iespējami bīstamu situāciju, kuras rezultātā, ja to nenovērš, **var iestāties nāve vai gūt smagus ievainojumus.**



UZMANĪBU! Norāda iespējami bīstamu situāciju, kuras rezultātā, ja to nenovērš, **var gūt nelielus vai vidēji smagus ievainojumus.**

IEVĒRĪBAI! Norāda situāciju, kuras rezultātā **negūst ievainojumus**, bet, ja to nenovērš, **var sabojāt īpašumu.**



Apzīmē elektriskās strāvas trieciena risku.



Apzīmē ugunsgrēka risku.



BRĪDINĀJUMS! Lai ievainojuma risks būtu mazāks, izlasiet lietošanas rokasgrāmatu.

Vispārīgi elektroinstrumenta drošības brīdinājumi



BRĪDINĀJUMS! Izlasiet visus drošības brīdinājumus un norādījumus.

Ja netiek ievēroti brīdinājumi un norādījumi, var gūt elektriskās strāvas triecieni, izraisīt ugunsgrēku un/vai gūt smagus ievainojumus.



BRĪDINĀJUMS! Drošības apsvērumu dēļ vispirms izlasiet leņķzāga lietošanas rokasgrāmatu un tikai pēc tam uzstādiet tam piederumus. Ja šie brīdinājumi netiek ievēroti, var gūt ievainojumus un izraisīt smagus bojājumus leņķzāgim un piederumam. Instrumentam veicot remontu vai apkopi, jālieto tikai identiskas rezerves detaļas.

SAGLABĀJIET VISUS BRĪDINĀJUMUS UN NORĀDĪJUMUS TURPMĀKĀM UZZIŅĀM.

Papildu drošības norādījumi leņķzāga statīviem



BRĪDINĀJUMS! Lai mazinātu ievainojuma risku:

- **VIENMĒR** vaikājiet acu aizsargus. Visiem lietotājiem un tuvumā esošām personām jāvalkā acu aizsargi.
- **VIENMĒR** vispirms pārbaudiet leņķzāga statīva un tam piestiprinātā leņķzāga stabilitāti, tikai pēc tam sāciet tos ekspluatēt.
- **NEPIESTIPRINIET** šim statīvam citus elektroinstrumentus, —tikai un vienīgi leņķzāgi. Ja šo statīvu lieto ar citiem elektroinstrumentiem, var gūt smagus ievainojumus.
- **NEDRĪKST** pārsniegt šī statīva maksimālo noslodzi. Uz leņķzāga statīva galvenā vidus stieņa darba vidē var droši atbalstīt 227 kg. Uz statīva ir bīstami kāpt virsū, sēdēt vai stāvēt.
- Rūpīgi ievērojiet salikšanas norādījumus. Cieši piestipriniet zāgi pie uzstādīšanas kronšteinim, kā norādīts.
- Statīvu **NEDRĪKST** pārveidot vai izmantot tādiem nolūkiem, kam tas nav paredzēts.

- Darba laikā statīvu **NEDRĪKST** novietot uz nelīdzenas virsmas. Statīvu paredzēts ekspluatēt uz līdzenas un stabilas virsmas.

Atlikušie riski

Lai arī tiek ievēroti attiecīgie drošības norādījumi un tiek uzstādītas drošības ierīces, dažus atlikušos riskus nav iespējams novērst. Tie ir šādi:

- ievainojuma risks asu malu un saspiešanas dēļ.

Apzīmējumi uz instrumenta

Uz instrumenta ir attēlotas šādas piktoqrammas:



Pirms lietošanas izlasiet lietošanas rokasgrāmatu.



Valkājiet acu aizsargus.

DATUMA KODA NOVIETOJUMS (1. ATT.)

Datuma kods (u), kurā ir norādīts arī ražošanas gads, ir nodrukāts uz korpusa.

Piemērs:

2010 XX XX
Ražošanas gads

Iepakojuma saturs

Iepakojumā ietilpst:

- 1 leņķzāga statīvs (DE7023 vai DE7033)
- 2 leņķzāga uzstādīšanas kronšteini (DE7025)
- 2 apstrādājamā materiāla balsti/aizturi (DE7024)
- 1 detaļu soma
- 1 lietošanas rokasgrāmata
- 1 izvērsts skats
 - Pārbaudiet, vai pārvadāšanas laikā nav bojāts instruments, tā detaļas vai piederumi.
 - Pirms ekspluatācijas veltiet laiku tam, lai pilnībā izlasītu un izprastu šo rokasgrāmatu.

Apraksts (1. att.)



BRĪDINĀJUMS! Elektroinstrumentu vai tā daļas nedrīkst pārveidot. To var sabojāt vai var gūt ievainojumus.

- a. stienis
- b. DE7025 leņķzāga uzstādīšanas kronšteini
- c. pagarinājums
- d. DE7024 apstrādājamā materiāla balsts/aizturis
- e. pagarinājuma uzgalis

- f. pagarinājuma bloķēšanas svira
- g. atlaišanas sviras
- h. pārnēsāšanas rokturis
- i. fiksējama stabilizēšanas skava
- j. kājas bloķēšanas svira
- k. atlaišanas poga

PAREDZĒTĀ LIETOŠANA

Šis leņķzāga statīvs ir paredzēts DEWALT leņķzāga iespēju un funkcionalitātes paplašināšanai.

To **NEDRĪKST** lietot mitros apstākļos vai viegli uzliesmojošu šķidrumu un gāzu klātbūtnē.

Šis leņķzāga statīvs ir profesionālai lietošanai paredzēts instrument.

NEĻAUJIET bērniem aiztikt instrumentu. Ja šo instrumentu ekspluatē nepieredzējuši operatori, viņi ir jāuzrauga.

SALIKŠANA UN REGULĒŠANA



BRĪDINĀJUMS! Vienmēr ievērojiet šos drošības norādījumus un spēkā esošos normatīvos aktus.

Sagatavošana (2. att.)

1. Novietojiet leņķzāga statīvu uz zemes tā, lai salocītās kājas būtu vērstas augšup.
2. Nospiediet kāju bloķēšanas sviru (j) vai atlaišanas pogu (k) un izvelciet kāju ārā augšup, līdz sprostapa nofiksējas vietā. Atkārtojiet to pašu ar pārējām kājām.
3. Paceliet statīvu, turot aiz vidus stieņa, un novietojiet to stāvus uz kājām. Statīvam jābūt novietotam stabili un tas nedrīkst šūpoties.

PIEZĪME. Pārbaudiet, vai visas sprostapas un kājas ir nofiksētas.

DE7024 apstrādājamā materiāla balsts/aizturis (3., 4. att.)

- a. Apstrādājamā materiāla balsts/aizturis (d) ar skavu (l) ir piestiprināts pie stieņa, lai apstrādājamo materiālu šo balstu/aizturi nejauši nenotriektu zemē. Pogā (m) var nobloķēt, griežot pulksteņrādītāja virzienā, bet, lai pārvietotu apstrādājamā materiāla balstu/aizturi citā vietā, pogā jāpagriež pretēji pulksteņrādītāja virzienam. Nepievelciet pārāk stingri; ciešāk aizgriežot pogu, aizturis ir nofiksēts vietā.
- b. Noregulējiet apstrādājamā materiāla balsta/aiztura (d) augstumu, abās pusēs atskrūvējot pogas (n), un paceliet vai nolaidiet augšējo

virsmu, lai savietotu ar taisnu malu vai vienā līmenī ar zāga galdu. Pievelciet pogas.

PIEZĪME. Ja apstrādājamā materiāla balsta noregulētais augstums slodzes ietekmē samazinās, tas nozīmē, ka ir pārsniegta apstrādājamā materiāla balsta pieļaujamā slodze. Svāra ierobežojumu nosaka augstuma regulēšanas pogu ciešums. Nepievelciet tās ciešāk, nekā iespējams ar roku pievilkt.

- c. Apstrādājamā materiāla balstu/aizturi (d) var uzstādīt arī pagarinājuma uzgalī (e).
- d. Garuma aizturi (o) var pagriezt augšup, lai izmantotu kā garuma aizturi gara apstrādājamā materiāla gala turētāju.

Regulējams pagarinājums (5. att.)

Lai pagarinātu balsta virsmu, pagrieziet pagarinājuma bloķēšanas sviru (f) pretēji pulksteņrādītāja virzienam, lai atlaistu izvelkamo pagarinājumu (c). Izvelciet pagarinājumu vajadzīgajā garumā. Grieziet pagarinājuma bloķēšanas sviru pulksteņrādītāja virzienā, lai nofiksētu.

DE7025 DeWALT leņķzāga uzstādīšanas kārtība (6., 7. att.)



BRĪDINĀJUMS! Lai mazinātu ievainojuma risku, pirms leņķzāga uzstādīšanas uz statīva izslēdziet zāģi un atvienojiet no barošanas avota. Instrumentam nejausi sākot darboties, var gūt ievainojumus.



BRĪDINĀJUMS! Stabilitātes risks. Uzstādot uz šī leņķzāga statīva kāda cita ražotāja, nevis DeWALT, leņķzāģi, jāievēro **universālā leņķzāga uzstādīšanas kārtība**.



BRĪDINĀJUMS! Lai mazinātu ievainojuma risku, leņķzāģim ir jābūt cieši nostiprinātam uz statīva.



BRĪDINĀJUMS! Drošības apsvērumu dēļ pirms ekspluatācijas izlasiet un izprotiet leņķzāga lietošanas rokasgrāmatu. Ja šie brīdinājumi netiek ievēroti, var gūt ievainojumus un izraisīt smagus bojājumus leņķzāģim un piederumam.

1. Novietojiet zāģi darba pozīcijā tā, lai asmens būtu vērsts pret jums. Savietojiet to ar uzstādīšanas kronšteina marķējumu, kas apzīmē priekšpusi.
2. Zem leņķzāga vienā pusē novietojiet starpliku, lai zāģa uzstādīšanas kāja būtu pacelta virs apstrādājamās virsmas.

3. Turiet uzstādīšanas kronšteinu (b) zem zāģa un izveriet statīva bultskrūvi (instrumentu somā) caur kronšteinu un zāģa kāju.

PIEZĪME. Sk. **DE7025 detaļu izvēles tabulu**, lai uzzinātu pareizo detaļu uzstādīšanas kārtību DeWALT leņķzāģiem. Rūpīgi ievērojiet visus norādījumus, citādi leņķzāga galda griešanās var būt traucēta.

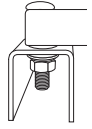
DE7025 DETAĻU IZVĒLES TABULA		
	Kreisā puse	Labā puse
DW703	1	1
DW705	1	1
DW706	1	1
DW708	1	2
DW712	1	2
DW713	1	1
DW715	1	1
DW716	1	1
DW717	2	1
DW718	3	2
DW700	4	4
DW701, 1. veids	4	4
DW701, 2. veids	1	1
DW707, 1. veids	4	4
DW707, 2. veids	1	1
DW711, 1. veids	4	4
DW711, 2. veids	1	1
DW771	1	1
DW777	1	1
	1 = gara skrūve, galviņa apakšpusē	
	2 = īsa skrūve, galviņa apakšpusē	
	3 = gara skrūve, galviņa augšpusē	

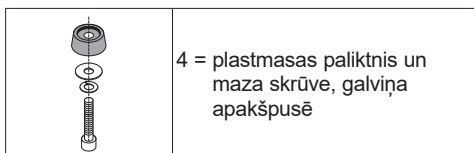

- Ja saskaņā ar **DE7025 detaļu izvēles tabulu** ir uzstādīta statīva bultskrūve (detaļu somā), uzstādi uz bultskrūves plakano paplāksni, fiksējošo paplāksni un uzgriezni. Pievelciet bultskrūves tik cieši, cik ar roku var pievilkt.
- Atkārojiet to pašu kronšteina otrā pusē.
- Pārvietojiet starpliku zāga otrā pusē, lai turētu to gaisā un varētu piekļūt zāga pamatnei.
- Izveriet statīva bultskrūves caur otru kronšteinu un zāga pamatni, kā aprakstīts iepriekš. Abiem kronšteinu jāatrodas paralēli viens otram.
- Lai novietotu zāģi uz statīva, satveriet un paceliet zāģi aiz kronšteina atlaišanas svirām. Šīs sviras nenobloķē zāģi vietā, bet gan kalpo vienīgi zāģa uzstādīšanai uz stieņa.
- Sagāziet samontēto zāģi ar kronšteinu nedaudz pret sevi un pārvietojiet to uz stieņa. Savienojiet uzstādīšanas kronšteina ieliektu priekšgalu ar stieņa apaļo priekšgalu. Vienam no kronšteinu jābūt savienotam ar stabilizēšanas skavu (i), lai darba laikā zāģis neizkustētos.
- Ja stieņa priekšgals ir savienots ar fiksējamo stabilizēšanas skavu, mazliet pagrieziet zāģi lejup tā, lai atlaišanas sviras cieši nofiksētos uz aizmugures stieņa. Viegli pašūpoiet zāģi uz kronšteinu, lai pārbaudītu, vai tas ir nofiksējies.
- Pēc vajadzības noregulējiet zāģa pozīciju, lai asmens grieztos perpendikulāri stienim, ja ir iestatīta 0 grādu leņķzāģēšanas pozīcija.
- Cieši pievelciet visus četrus uzgriežņus, ar ko zāģis piestiprināts pie kronšteinu.

DE7025 universālā leņķzāģa uzstādīšanas kārtība (1., 7.–9. att.)



BRĪDINĀJUMS! Lai mazinātu ievainojuma risku, pirms leņķzāģa uzstādīšanas uz statīva izslēdziet zāģi un atvienojiet no barošanas avota. Instrumentam nejausi sākot darboties, var gūt ievainojumus.



BRĪDINĀJUMS! Stabilitātes risks. Uzstādot uz šī leņķzāģa statīva kāda cita ražotāja, nevis DEWALT, leņķzāģi,

jāievēro turpmāk minētā uzstādīšanas kārtība ar finieri.



BRĪDINĀJUMS! Lai mazinātu ievainojuma risku, leņķzāģim ir jābūt cieši nostiprinātam uz statīva.



BRĪDINĀJUMS! Drošības apsvērumu dēļ pirms ekspluatācijas izlasiet un izprotiet leņķzāģa lietošanas rokasgrāmatu. Ja šie brīdinājumi netiek ievēroti, var gūt ievainojumus un izraisīt smagus bojājumus leņķzāģim un piederumam.

PIEZĪME. Ja jums nav DEWALT leņķzāģa, tā uzstādīšanas nolūkam jāizmanto 19 mm biezs finieris.

Finierim jābūt vismaz par 101,6 mm platākam nekā leņķzāģa pamatnes platākā mala. Finierim jābūt vismaz tik garam, cik ir mazākais leņķzāģa pamatnes garums, vai vismaz 406,4 mm, ja leņķzāģa pamatne ir īsāka. Finierim jābūt četrstūra veida.

- Kad finiera izmērs ir noteikts, izurbiet 25,5 mm attālumā no finiera priekšējiem stūriem un 25,5 mm attālumā no malām caurumus 9,5 mm diametrā, kas ir 355 mm attālumā cits no cita.
- Novietojiet uz statīva DE7025 montāžas kronšteinus:
 - satveriet un saspiediet atlaišanas sviras (g);
 - savienojiet uzstādīšanas kronšteina ieliektu priekšgalu ar stieņa apaļo priekšgalu. Vienam no uzstādīšanas kronšteinu jābūt savienotam ar stabilizēšanas skavu (i), lai darba laikā zāģis neizkustētos.
- Ja stieņa priekšgals ir savienots ar fiksējamo stabilizēšanas skavu, mazliet pagrieziet zāģi lejup tā, lai atlaišanas sviras cieši nofiksētos uz aizmugures stieņa. Rīkojieties tāpat ar otru uzstādīšanas kronšteinu attiecīgajā pozīcijā uz stieņa atbilstoši finiera izmēram.
- Novietojiet finieri uz uzstādīšanas kronšteinu un savienojiet izurbtos caurumus ar atverēm uzstādīšanas kronšteinu. Sk. **DE7025 detaļu izvēles tabulā** uzstādīšanas metodes un izmantojiet vai nu 1., vai 2. metodi finiera piestiprināšanai pie uzstādīšanas kronšteinu.
- Pievelciet detaļas ar 13 mm uzgriežņu atslēgu.
- Leņķzāģis jāuzstāda uz finiera, izmantojot caurumus leņķzāģa pamatnē. Detaļu izmēru nosaka pēc caurumiem leņķzāģa pamatnē. Detaļām jābūt par 31,8 mm garākām nekā leņķzāģa pamatnes maksimālais augstums katrā montāžas punktā.

- Pārnēsiet no leņķzāga pamatnes uz finieri uzstādīšanas caurumu atrašanās vietas.
- Izurbiet caurumus atbilstoši izvēlēto detaļu izmēriem. **PIEZĪME.** Detaļas, ko izmanto leņķzāga uzstādīšanai uz finiera, jāiegādājas atsevišķi. Visām detaļām jāatbilst vismaz 5. kategorijai vai 8,8 klasei.
- Piestipriniet leņķzāgi pie finiera, kā norādīts 9. attēlā. Zāga pamatne (p), 19 mm biezs finieris (t), plakanā paplāksne (q), fiksējošā paplāksne (s) un uzgrieznis (r).
PIEZĪME. Plakanajai paplāksnei (q) jābūt starp finieri (t) un fiksējošo paplāksni (s).
- Pievelciet visas detaļas.



Tīrīšana



BRĪDINĀJUMS! Instrumenta detaļu tīrīšanai, kas nav no metāla, nedrīkst izmantot šķīdinātājus vai citas asas ķīmiskas vielas. Šīs ķīmiskās vielas var sabojāt šo detaļu materiālu. Lietojiet tikai ziepjūdenī samērcētu lupatiņu. Nekādā gadījumā nepieļaujiet, lai instrumentā iekļūst šķidrums; instrumentu nedrīkst iegremdēt šķīdumā.

Pārnēsāšanas sikсна

Ja jums ir pārnēsāšanas sikсна, ko var iegādāties atsevišķi DEWALT statīviem, piestipriniet to abos galos pie metāla kvadrātveida atverēm.

Fiksējama stabilizēšanas skava (7. att.)

Stabilizēšanas skava (i) zāgēšanas darba laikā neļauj zāgim izkustēties uz labo vai kreiso pusi. Lai pārvietotu skavu, noņemiet samontēto zāgi ar kronšteinu, atskrūvējiet skrūvi skavas vidū, bīdīet skavu vajadzīgajā pozīcijā un pievelciet skrūvi. Pēc tam samontēto zāgi ar kronšteinu var uzstādīt jaunā vietā.

Zāga atvienošana

Ja leņķzāgis ir piestiprināts pie kronšteinu, to var atvienot, satverot atlaišanas sviras un mazliet pavelkot zāgi augšup, lai to noceltu nost no stieņa. Pēc tam to var novietot uz kājas, kas aizsargā pret bojājumiem, lai transportētu vai tīrītu.

Pārnēsāšanas rokturis (10. att.)

Rokturis (h) ir paredzēts tam, lai varētu leņķzāga statīvu pārvietot uz darba vietu un prom no tās.



BRĪDINĀJUMS! Lai mazinātu ievainojuma risku, statīvu **NEDRĪKST** novietot glabāšanā ar tam piestiprinātu zāgi. Tas ir ļoti nedroši.

APKOPE

Šis DEWALT elektroinstruments ir paredzēts ilglaicīgam darbam ar mazāko iespējamo apkopi. Nepārtraukti nevainojama darbība ir atkarīga no pareizas instrumenta apkopes un regulāras tīrīšanas.

Piederumi



BRĪDINĀJUMS! Tā kā citi piederumi, kurus DEWALT, nav ieteicis un nepiedāvā, nav pārbaudīti lietošanai ar šo instrumentu, var rasties bīstami apstākļi, ja tos lietojat. Lai mazinātu ievainojuma risku, šim instrumentam lietojiet tikai DEWALT ieteiktos piederumus

Sīkāku informāciju par attiecīgiem piederumiem jautājiet izplatītājam.

PIEMĒROTIE PIEDERUMI

DE7025	leņķzāga uzstādīšanas kronšteinu
DE7025	plati leņķzāga uzstādīšanas kronšteinu
DE7024	apstrādājamā materiāla balsts/aizturis
DE7024	plats apstrādājamā materiāla balsts/aizturis
DE7027	apstrādājamā materiāla rullīšu balsts
DE7028	pagarinājuma balsts
DE7031	divkāju pagarinājuma balsts
DE7026	pārnēsāšanas sikсна

Vides aizsardzība



Dalīta atkritumu savākšana. Šo izstrādājumu nedrīkst izmest kopā ar parastiem sadzīves atkritumiem.

Ja konstatējat, ka šis DEWALT instruments ir jānomaina pret jaunu vai tas jums vairāk nav vajadzīgs, neizmetiet to kopā ar sadzīves atkritumiem. Nododiet šo izstrādājumu dalītai savākšanai un šķirošanai.



Lietotu izstrādājumu un iepakojuma dalīta savākšana ļauj materiālus pārstrādāt un izmantot atkārtoti. Izmantojot pārstrādātus materiālus,

LATVIEŠU

tiek novērsta dabas piesārņošana
un samazināts pieprasījums pēc
izejmateriāliem.

Vietējos noteikumos var būt noteikts, ka,
iegādājoties jaunu izstrādājumu, komunālo
atkritumu savākšanas punktiem vai izplatītājam ir
dalīti jāsavāc sadzīves elektriskie izstrādājumi.

DEWALT nodrošina DEWALT izstrādājumu
savākšanu un otrreizēju pārstrādi, ja tiem ir
beidzies ekspluatācijas laiks. Lai izmantotu šī
pakalpojuma priekšrocības, lūdzu, nogādājat savu
izstrādājumu kādā no remonta darbnīcām, kas to
savāks jūsu vietā.

Jūs varat noskaidrot tuvāko pilnvaroto remonta
darbnīcu, sazinoties ar vietējo DEWALT biroju,
kura adrese norādīta šajā rokasgrāmatā. DEWALT
remonta darbnīcu saraksts, pilnīga informācija
par mūsu pēcpalīdzības pakalpojumiem un
kontaktinformācija ir pieejama tīmekļa vietnē
www.2helpU.com.

РАБОЧИЙ СТОЛ ДЛЯ ТОРЦОВОЧНОЙ ПИЛЫ DE7023, DE7033

Поздравляем Вас!

Вы выбрали изделие фирмы DEWALT. Тщательная разработка изделий, многолетний опыт фирмы по производству инструментов, различные усовершенствования сделали приспособления DEWALT одними из самых надежных помощников для профессионалов.

Технические характеристики

		DE7023	DE7033
Длина	мм	1765,3	1092,2
Длина (при разложенных стойках)	мм	3835,4	2540,0
Высота	мм	810	810
Максимальная рабочая нагрузка	кг	227	227
Вес	кг	16	14

Определения: Предупреждения безопасности

Следующие определения указывают на степень важности каждого сигнального слова. Прочтите руководство по эксплуатации и обратите внимание на данные символы.



ОПАСНО: Означает чрезвычайно опасную ситуацию, которая приводит к смертельному исходу или получению тяжелой травмы.



ВНИМАНИЕ: Означает потенциально опасную ситуацию, которая может привести к смертельному исходу или получению тяжелой травмы.



ПРЕДУПРЕЖДЕНИЕ: Означает потенциально опасную ситуацию, которая может привести к получению травмы легкой или средней тяжести.

ПРЕДОСТЕРЕЖЕНИЕ: Означает ситуацию, не связанную с получением телесной травмы, которая, однако, может привести к повреждению оборудования.



Риск поражения электрическим током!



Огнеопасность!



ВНИМАНИЕ: Внимательно прочтите руководство по эксплуатации для снижения риска получения травмы.

Общие правила безопасности при работе с электроинструментами



ВНИМАНИЕ! Внимательно прочтите все инструкции по безопасности и руководство по эксплуатации. Несоблюдение всех перечисленных ниже правил безопасности и инструкций может привести к поражению электрическим током, возникновению пожара и/или получению тяжелой травмы.



ВНИМАНИЕ: В целях безопасности, перед использованием любых дополнительных приспособлений прочтите руководство по эксплуатации торцовочной пилы. Несоблюдение правил по технике безопасности может привести к получению телесной травмы и серьезному повреждению торцовочной пилы и дополнительного приспособления. При техническом обслуживании данного приспособления используйте только идентичные запасные части.

СОХРАНИТЕ ВСЕ ПРАВИЛА БЕЗОПАСНОСТИ И ИНСТРУКЦИИ ДЛЯ ПОСЛЕДУЮЩЕГО ИСПОЛЬЗОВАНИЯ

Общие инструкции по технике безопасности при использовании рабочих столов для торцовочных пил



ВНИМАНИЕ: Для снижения риска получения телесной травмы:

- **ВСЕГДА надевайте защитные очки.** Все пользователи и лица, находящиеся в рабочей зоне, должны использовать средства защиты глаз.

- Перед использованием рабочего стола или торцовочной пилы **ВСЕГДА** проверяйте устойчивость рабочего стола и надежность крепления на нем торцовочной пилы.
- **НЕ УСТАНАВЛИВАЙТЕ** на данный рабочий стол никакие другие электроинструменты, кроме торцовочной пилы. Установка прочих электроинструментов на данный рабочий стол может привести к получению телесной травмы.
- **НЕ ПРЕВЫШАЙТЕ** максимальный рабочий вес, предусмотренный для данного стола. Основная центральная стойка рабочего стола для торцовочной пилы разработана для безопасного поддержания веса не более 227 кг в рабочей зоне. Взбираться, сидеть или стоять на столе опасно!
- Точно следуйте инструкциям по монтажу. Надежно закрепляйте пилу на монтажных кронштейнах, как описано в инструкции.
- **НЕ ВИДОИЗМЕНЯЙТЕ** и не используйте стол для выполнения работ, для которых он не предназначен.
- **НЕ ИСПОЛЬЗУЙТЕ** стол на неровных поверхностях. Данный стол разработан для использования на ровной устойчивой поверхности.

Остаточные риски

Несмотря на соблюдение соответствующих инструкций по технике безопасности и использование предохранительных устройств, некоторые остаточные риски невозможно полностью исключить. К ним относятся:

- Риск получения травмы при контакте с острыми краями и риск защемления пальцев.

Маркировка изделия

На изделии имеются следующие знаки:



Перед использованием внимательно прочтите данное руководство по эксплуатации.



Надевайте защитные очки.

МЕСТО ПОЛОЖЕНИЯ КОДА ДАТЫ (РИС. 1)

Код даты (и), который также включает в себя год изготовления, отштампован на поверхности корпуса изделия.

Пример:

2010 XX XX
Год изготовления

Комплект поставки

В упаковку входят:

- 1 Рабочий стол для торцовочной пилы (DE7023 или DE7033)
- 2 Монтажных кронштейна для торцовочной пилы (DE7025)
- 2 Опоры/ограничителя для длинных заготовок (DE7024)
- 1 Сумка с крепежным оборудованием
- 1 Руководство по эксплуатации
- 1 Чертеж инструмента в разобранном виде

- Проверьте изделие, детали и дополнительные приспособления на наличие повреждений, которые могли произойти во время транспортировки.
- Перед началом работы необходимо внимательно прочитать настоящее руководство и принять к сведению содержащуюся в нем информацию.

Описание (Рис. 1)



ВНИМАНИЕ: Ни в коем случае не модифицируйте электроинструмент или какую-либо его деталь. Это может привести к получению травмы или повреждению инструмента.

- а. Перекладина
- б. DE7025 Монтажные кронштейны для торцовочной пилы
- в. Выдвижная опора
- г. DE7024 Опора/ограничитель для длинных заготовок
- е. Торцевая крышка выдвижной опоры
- ф. Зажимной рычаг выдвижной опоры
- г. Рычаги высвобождения
- h. Ручка для переноски
- и. Зажим фиксатора
- j. Зажимной рычаг ножек стола
- к. Отпирающая кнопка

НАЗНАЧЕНИЕ

Рабочий стол для торцовочной пилы позволяет значительно расширить возможности Вашей торцовочной пилы DEWALT.

НЕ ИСПОЛЬЗУЙТЕ приспособление во влажных условиях или при наличии в окружающем пространстве легко воспламеняющихся жидкостей или газов.

Данные рабочие столы для торцовочных пил являются профессиональными электроинструментами.

НЕ РАЗРЕШАЙТЕ детям прикасаться к приспособлению. Неопытные пользователи должны использовать данное приспособление под руководством опытного инструктора.

СБОРКА И РЕГУЛИРОВКА



ВНИМАНИЕ: Всегда следуйте указаниям действующих норм и правил безопасности.

Подготовка к эксплуатации (Рис. 2)

1. Положите рабочий стол на пол, сложенными ножками вверх.
2. Нажмите на зажимной рычаг (j) или отпирающую кнопку (к) и вытяните ножку, пока фиксатор не защелкнется на месте. Повторите с каждой ножкой.
3. Поднимите рабочий стол за центральную перекладину и поставьте его на ножки. Стол должен быть установлен на устойчивой поверхности и не наклоняться.

ПРИМЕЧАНИЕ: Убедитесь, что все фиксаторы задействованы и все ножки зафиксированы в правильном положении.

DE7024 Опора/ограничитель для длинных заготовок (Рис. 3, 4)

- a. Опора/ограничитель для длинных заготовок (d) оснащена зажимом (l) для фиксации на перекладине, предотвращающим отсоединение опоры/ограничителя от перекладины обрабатываемым материалом. Закрепление производится поворачиванием рукоятки (m) в направлении по часовой стрелке; при повороте рукоятки против часовой стрелки опора/ограничитель освобождается для изменения ее местоположения. Не затягивайте рукоятку слишком туго; плотное давление, оказанное на рукоятку, удержит ограничитель на месте.
- b. Отрегулируйте высоту опоры/ограничителя для длинных заготовок (d), ослабив обе боковые зажимные рукоятки (n), и поднимите или опустите верхнюю часть, выравнивая ее по прямому краю или по

высоте рабочего стола. Затяните зажимные рукоятки.

ПРИМЕЧАНИЕ: Если опора для длинных заготовок опускается под нагрузкой, это означает, что была превышена максимально допустимая рабочая нагрузка. Рабочую нагрузку можно отрегулировать при помощи зажимных рукояток регулировки высоты опоры/ограничителя. Не затягивайте ту же, чем это возможно сделать вручную.

- c. Также опору/ограничитель (d) можно установить на торцевой крышке выдвижной опоры (e).
- d. Ограничитель длины (o), повернутый вверх, может использоваться и как ограничитель длины, и как держатель обрабатываемой заготовки.

Регулировка длины выдвижной опоры (Рис. 5)

Для удлинения опорной поверхности, освободите выдвижную опору, повернув зажимной рычаг (f) против часовой стрелки. Вытяните выдвижную опору на нужную длину. Поверните зажимной рычаг по часовой стрелке, фиксируя выдвижную опору.

DE7025 Метод крепления торцовочных пил DeWALT (Рис. 6, 7)



ВНИМАНИЕ: Чтобы снизить риск получения травмы, перед установкой торцовочной пилы на рабочий стол выключайте инструмент и отсоединяйте его от электросети. Непреднамеренный запуск инструмента может привести к получению травмы.



ВНИМАНИЕ: Опасность неустойчивости. При монтаже на данный рабочий стол торцовочных пил, не произведенных DeWALT, Вы должны использовать Универсальный метод крепления торцовочных пил.



ВНИМАНИЕ: Для снижения риска получения телесной травмы убедитесь, что торцовочная пила полностью закреплена на рабочем столе.



ВНИМАНИЕ: В целях обеспечения личной безопасности, перед использованием прочтите и изучите руководство по эксплуатации

торцовочной пилы. Несоблюдение правил по технике безопасности может привести к получению телесной травмы и серьезному повреждению торцовочной пилы и дополнительного приспособления.

1. Установите пилу в рабочее положение, пильным диском к себе. Выровняйте ее по этикетке на передней стороне монтажного кронштейна.
2. Под одной из сторон торцовочной пилы установите проставку, чтобы удерживать крепежную лапу пилы над рабочей поверхностью.
3. Удерживая монтажный кронштейн (b) под пилой, снизу вверх вставьте 2 болта с квадратным подголовком (из сумки с крепежным оборудованием) в отверстия в кронштейне и лапе пилы.

ПРИМЕЧАНИЕ: Для выполнения процедуры по закреплению торцовочных пил DEWALT и правильного выбора крепежных элементов см. **DE7025 Таблицу выбора крепежных элементов**. Точно следуйте всем инструкциям, в противном случае будет затруднено вращение основания пилы.

DE7025 ТАБЛИЦА ВЫБОРА КРЕПЕЖНЫХ ЭЛЕМЕНТОВ		
	Левая сторона	Правая сторона
DW703	1	1
DW705	1	1
DW706	1	1
DW708	1	2
DW712	1	2
DW713	1	1
DW715	1	1
DW716	1	1
DW717	2	1
DW718	3	2
DW700	4	4
DW701 Тип 1	4	4
DW701 Тип 2	1	1
DW707 Тип 1	4	4
DW707 Тип 2	1	1
DW711 Тип 1	4	4
DW711 Тип 2	1	1
DW771	1	1
DW777	1	1

	1 = Длинный болт, головка снизу
	2 = Короткий болт, головка снизу
	3 = Длинный болт, головка сверху
	4 = Пластиковая прокладка и маленький болт, головка снизу

4. После установки болта с квадратным подголовком (из сумки с крепежным оборудованием) в соответствии с **DE7025 Таблицей выбора крепежных элементов**, установите на болт плоскую шайбу, стопорную шайбу и гайку. Вручную затяните болты.
5. Повторите процедуру на другом конце кронштейна.
6. Переместите проставку под другую сторону пилы, удерживая ее наверху, чтобы иметь доступ к основанию пилы.
7. Как и в прошлый раз, вставьте болты с квадратными подголовками через отверстия в другом кронштейне и основании пилы. Проверьте параллельность обоих кронштейнов.
8. Чтобы поместить пилу на рабочий стол, поднимите ее вместе с монтажными кронштейнами, удерживая за рычаги высвобождения. Данные рычаги не фиксируют пилу на месте, а лишь служат средством монтажа пилы на перекладине стола.
9. Поднесите пилу на монтажных кронштейнах к перекладине, слегка наклонившись корпусом вперед. Вставьте изогнутый передний язычок каждого монтажного кронштейна в передний округлый край перекладины. Один из монтажных

кронштейнов должен задействовать зажим фиксатора (i), обеспечивая боковое движение пилы во время использования.

10. Когда будут задействованы передний край переключателя и фиксатор зажима, слегка качните пилу назад, позволяя зафиксироваться рычагам высвобождения на задней стороне переключателя. Осторожно покачайте пилу на кронштейнах, проверяя надежность фиксации на месте.
11. Отрегулируйте положение пилы, если необходимо, чтобы пильный диск был точно перпендикулярен переключателю при угле скоса 0°.
12. Надежно затяните 4 гайки, закрепляя пилу на монтажных кронштейнах.

DE7025 Метод крепления универсальных торцовочных пил (Рис. 1, 7-9)



ВНИМАНИЕ: Чтобы снизить риск получения травмы, перед установкой торцовочной пилы на рабочий стол выключайте инструмент и отсоединяйте его от электросети. Непреднамеренный запуск инструмента может привести к получению травмы.



ВНИМАНИЕ: Опасность неустойчивости. При монтаже на данный рабочий стол торцовочных пил, не произведенных DeWALT, Вы должны использовать метод крепления с фанерой, описанный ниже.



ВНИМАНИЕ: Для снижения риска получения телесной травмы убедитесь, что торцовочная пила полностью закреплена на рабочем столе.



ВНИМАНИЕ: В целях обеспечения личной безопасности, перед использованием прочтите и изучите руководство по эксплуатации торцовочной пилы. Несоблюдение правил по технике безопасности может привести к получению телесной травмы и серьезному повреждению торцовочной пилы и дополнительного приспособления.

ПРИМЕЧАНИЕ: При использовании торцовочной пилы не марки DeWALT, для ее крепления на рабочем столе Вам потребуется лист фанеры толщиной 19 мм.

Лист фанеры должен быть минимум на 101,6 мм шире самой широкой части основания торцовочной пилы. Высота фанерного листа должна быть не менее самой малой ширины основания торцовочной пилы и минимум 406,4 мм, если ширина основания меньше этого значения. Убедитесь, что лист фанеры имеет квадратную форму.

1. Определив размер фанерного листа, просверлите отверстия диаметром 9,5 мм на расстоянии 25,5 мм от передних углов и боковых сторон фанерного листа на расстоянии 355 мм друг от друга.
2. Поместите на стол монтажные кронштейны DE7025:
 - a. Нажмите на рычаги высвобождения (g).
 - b. Вставьте изогнутый передний язычок каждого монтажного кронштейна в передний округлый край переключателя. Один из монтажных кронштейнов должен задействовать зажим фиксатора (i), обеспечивая боковое движение пилы во время использования.
3. Когда будут задействованы передний край переключателя и фиксатор зажима, слегка качните пилу назад, позволяя зафиксироваться рычагам высвобождения на задней стороне переключателя. Повторите процедуру со вторым монтажным кронштейном, поместив его на переключателе в соответствии с размерами фанерного листа.
4. Положите фанеру на монтажные кронштейны, совместив просверленные отверстия с отверстиями на кронштейнах. Для крепления фанерного листа на монтажных кронштейнах см. **DE7025 Таблицу выбора крепежных элементов** и используйте Метод крепления 1 или 2.
5. Для затягивания крепежного элемента используйте гаечный ключ 13 мм.
6. Торцовочная пила должна крепиться на листе фанеры с использованием отверстий в основании торцовочной пилы. Размер крепежных элементов определяется по отверстиям в основании торцовочной пилы. Крепежные элементы должны быть на 31,8 мм длиннее максимальной высоты основания торцовочной пилы в каждой монтажной позиции.
 - a. Отметьте расположение монтажных отверстий в основании торцовочной пилы на фанере.

- b. Просверлите отверстия в соответствии с размером выбранных крепежных элементов. **ПРИМЕЧАНИЕ:** Крепежные элементы для крепления торцовочной пилы на фанере продаются отдельно. Все приобретенные крепежные элементы должны иметь минимальный сорт 5 или класс 8,8.
- c. Закрепите торцовочную пилу на фанерном листе, как показано на рисунке 9. Основание пилы (p), фанера толщиной 19 мм (t), плоская шайба (q), стопорная шайба (s) и гайка (r).
- ПРИМЕЧАНИЕ:** Убедитесь, что между фанерой (t) и стопорной шайбой (s) расположена плоская шайба (q).
- d. Затяните все крепежные элементы.

Ремень для транспортировки

При покупке дополнительного приспособления в виде ремня для транспортировки для столов DEWALT, для его крепления используйте квадратное отверстие на металлическом конце.

Зажим фиксатора (Рис. 7)

Зажим фиксатора (i) предотвращает смещение пилы влево или вправо при выполнении операций по резке. Для перемещения зажима, снимите блок пилы и кронштейнов, ослабьте винт, расположенный в центре зажима, передвиньте зажим в желаемое положение и затяните винт. Теперь Вы можете установить блок пилы и кронштейнов в новом положении.

Снятие пилы

Чтобы снять закрепленную на кронштейнах пилу для транспортировки или чистки, нажмите на рычаги высвобождения, слегка приподнимите пилу над перекладной и установите ее внизу, не меняя положение лап.

Ручка для переноски (Рис. 10)

Ручка (h) предназначена для переноски торцовочной пилы из или в рабочую зону.



ВНИМАНИЕ: Чтобы снизить риск получения телесной травмы, **НЕ УБИРАЙТЕ НА ХРАНЕНИЕ** стол с установленной на нем пилой. Это может привести к потере контроля над принадлежностью.

ТЕХНИЧЕСКОЕ ОБСЛУЖИВАНИЕ

Ваш электроинструмент DEWALT рассчитан на работу в течение продолжительного времени при минимальном техническом обслуживании. Срок службы и надежность инструмента увеличивается при правильном уходе и регулярной чистке.



Чистка



ВНИМАНИЕ: Никогда не используйте растворители или другие агрессивные химические средства для очистки неметаллических деталей инструмента. Эти химикаты могут ухудшить свойства материалов, примененных в данных деталях. Используйте ткань, смоченную в воде с мягким мылом. Не допускайте попадания какой-либо жидкости внутрь инструмента; ни в коем случае не погружайте какую-либо часть инструмента в жидкость.

Дополнительные принадлежности



ВНИМАНИЕ: Поскольку принадлежности, отличные от тех, которые предлагает DEWALT, не проходили тесты на данном изделии, то использование этих принадлежностей может привести к опасной ситуации. Во избежание риска получения травмы, с данным продуктом должны использоваться только рекомендованные DEWALT дополнительные принадлежности.

По вопросу приобретения дополнительных принадлежностей обращайтесь к Вашему дилеру.

СОВМЕСТИМЫЕ ДОПОЛНИТЕЛЬНЫЕ ПРИНАДЛЕЖНОСТИ

- DE7025 Монтажные кронштейны для торцовочной пилы
- DE7030 Широкие монтажные кронштейны для торцовочной пилы
- DE7024 Опора/ограничитель для длинных заготовок
- DE7029 Широкая опора/ограничитель для длинных заготовок
- DE7027 Роликовая опора для длинных заготовок

- DE7028 Выдвижная стойка опоры
DE7031 Двойные стойки выдвижной опоры
DE7026 Ремень для транспортировки

Защита окружающей среды



Раздельный сбор. Данное изделие нельзя утилизировать вместе с обычными бытовыми отходами.

Если однажды Вы захотите заменить Ваше изделие DEWALT или Вы больше в нем не нуждаетесь, не выбрасывайте его вместе с бытовыми отходами. Отнесите изделие в специальный приемный пункт.



Раздельный сбор изделий с истекшим сроком службы и их упаковок позволяет пускать их в переработку и повторно использовать. Использование переработанных материалов помогает защищать окружающую среду от загрязнения и снижает расход сырьевых материалов.

Местное законодательство может обеспечить сбор старых электроинструментов отдельно от бытового мусора на муниципальных свалках отходов, или Вы можете сдавать их в торговом предприятии при покупке нового изделия.

Фирма DEWALT обеспечивает прием и переработку отслуживших свой срок изделий DEWALT. Чтобы воспользоваться этой услугой, Вы можете сдать Ваше изделие в любой авторизованный сервисный центр, который собирает их по нашему поручению.

Вы можете узнать место нахождения Вашего ближайшего авторизованного сервисного центра, обратившись в Ваш местный офис DEWALT по адресу, указанному в данном руководстве по эксплуатации. Кроме того, список авторизованных сервисных центров DEWALT и полную информацию о нашем послепродажном обслуживании и контактах Вы можете найти в интернете по адресу: www.2helpU.com.

EST	Tallmac Tehnika OÜ Liimi 4/2 10621 Tallinn	(+372) 6563683 remont@tallmac.ee www.tallmac.ee
	Tallmac Tehnika OÜ Riia 130 B/1 TARTU 50411	(+372) 6668510 tartu@tallmac.ee www.tallmac.ee
	Stokker AS Peterburi tee 44 11415 Tallinn	(+372) 6201111 stokker@stokker.com www.stokker.com
LV	LIC GOTUS SIA Ulbrokas Str. 1021 Riga	(+371) 67556949 info@licgotus.lv www.licgotus.lv
	Stokker SIA Krasta iela 42 LV1003 Riga	(+371) 27354354 krasta.riga@stokker.com www.stokker.com
	Visico Fastening Systems SIA Mazā Rāmavas iela 2 1076 Valdauci, Riga	(+371) 67 452 453 (+371) 67 452 454 info@visico.eu www.visico.eu
LT	ELREMTA MASTERMANN UAB NAGLIO STR 4C 52367 Kaunas	(+370) 69840004 servisas@elmast.lt www.elremta.lt
	Stokker UAB Islandijos pl.5 LT-49179 Kaunas	(+370) 650 05730 kaunas@stokker.com www.stokker.com

Rohkem infot lähima hoolduspartneri kohta leiate siit:
www.2helpu.com

Informāciju par tuvāko servisa pārstāvi skatiet tīmekļa vietnē:
www.2helpu.com

Informāciju apie artimiausias remonto dirbtuves rasite tinklalapyje:
www.2helpu.com

LIETUVIŲ

DEWALT®

Garantija

DeWALT užtikrina, kad gaminiu, kuris pristatomas vartotojui, medžiagos ir (arba) jo surinkimas yra kokybiškas. Garantija yra priedas prie privačių vartotojų teisių ir įvokičia. Garantija galioja visose Europos Bendrijos valstybėse narėse ir Europos laisvosios prekybos zonoje.

Jei DeWALT gaminyje sulūžta dėl nekokybiškų medžiagų ir (arba) surinkimo, arba, jei jis neatitinka techninių reikalavimų, 12 mėnesių laikotarpio nuo jo įsigijimo DeWALT sutulys arba pakeis gaminį.

Garantija netaikoma, jei gedimas atsiranda dėl:

- normalaus susidėvėjimo;
- netinkamo įrankio eksploatavimo ar techninės priežiūros;
- jei variklis buvo perkrautas;
- jei gaminyje sugedo dėl neįrašytų dalių, medžiagų ar nelaimingo atsitikimo;
- netinkamo maitinimo.

Garantija netaikoma, jei gaminį remontavo arba išmontavo DeWALT neįgalios technikas.

Garantijai pasinaudoti gaminiui, užpildytą garantinę kortelę ir pirkimo įrodymą (čekį) reikia pristatyti pardavėjui arba tiesiogiai įgalotoms remonto dirbtuvėms ne vėliau kaip per du mėnesius nuo gedimo nustatymo.

Informaciją apie artimiausias DeWALT remonto dirbtuves rasite tinklalapyje www.2helpu.com.

Garantinis talonas:

Įrankio modelis/katalogo numeris

Serijinis numeris/datos kodas

Vartotojas

Pardavėjas

Data

EESTI KEEL

DEWALT®

Garantii

DeWALT garanteerib, et toode on klientile tarnimisel vaba materjali ja/või koostamise vigadest. Garantii lisandub eraklienti seaduslikele õigustele ning ei mõjuta neit. Garantii kehtib kõigi Euroopa Ühenduse liikmesriikide territooriumitel ja Euroopa vabakaubanduspiirkonnas.

Kui 12 kuu jooksul ostmisest esineb mõnel DeWALT tootel rike materjali ja/või koostamise vea tõttu või see on spetsifikatsiooni suhtes defekte, parandab või vahetab DeWALT toote klienti jaoks minimaalse vaevaga.

Garantii ei kehti, kui vea põhjuseks on:

- Normaalse kulumine
- Tõrjista väärkohtlemine või halb hooldamine
- Mootori ülekoormamine
- Kui toodet on kahjustanud võõrosakesed, materjal või õnnetus
- Vale toitepinge

Garantii ei kehti, kui toodet on remontitud või demonteeritud DeWALT volituseta isik.

Garantii kasutamiseks tuleb toode, täidetud garantiikaart ja ostuõend (t ekk) viia müüjale või otse volitatud teenindajale hiljemalt kaks kuud peale vea avastamist.

Teavet lähima DeWALT teenindaja kohta leiate veebisaitilt: www.2helpu.com.

Garantiitalong:

Tööriista mudel/kataloogi number

Seria number/kuupäeva kood

Klient

Müüja

Kuupäev

DEWALT®

РУССКИЙ ЯЗЫК

Гарантия

DEWALT гарантирует, что данное изделие в момент поставки потребителю не содержит каких-либо дефектов материалов или сборки. Данная гарантия дополняет законные права частного потребителя и не затрагивает их каким-либо образом. Настоящая гарантия действует на территориях стран-членов Европейского Союза и в Европейской зоне свободной торговли.

Если в течение 12 месяцев с даты приобретения произошла поломка изделия DEWALT из-за некачественных материалов и/или сборки, либо изделие является дефектным в соответствии с техническими требованиями, то DEWALT отремонтирует или заменит изделие с минимальным беспокоеством для потребителя.

Гарантия не действительна, если поломка произошла вследствие:

- Нормального износа
- Неправильного использования или плохого обслуживания
- Перегрузки двигателя
- Если изделие повреждено посторонними частями, материалом или вследствие аварии
- Использования ненадлежащего источника питания

Гарантия не действительна, если изделие подвергалось ремонту или разборке лицом, не уполномоченным DEWALT.

Для того, чтобы воспользоваться гарантией необходимо предоставить: изделие, заголовленную Гарантийную карту и доказательство покупки (приемки) дилеру или непосредственно уполномоченному агенту по обслуживанию не позднее двух месяцев с момента обнаружения поломки.

Информацию о ближайшем агенте по обслуживанию DEWALT можно найти на странице в Интернете: www.zheirp.com.

Гарантийный талон:

Модель инструмента / Номер по каталогу
Серийный номер / Код даты
Потребитель
Дилер
Дата

DEWALT®

LATVIEŠU

Garantija

DEWALT garantē, ka produktam, to piegādājot Klientam, nav materiālu un/vai montāžas defektu. Garantija ir papildus priekš noteikti juridiskajām tiesībām un tās neiekļem. Garantija ir spēkā visās Eiropas Kopienas dalībvalstīs un Eiropas Brīvas tirdzniecības zonā.

Ja DEWALT produkts salūst materiālu un/vai montāžas trūkumu dēļ vai ja tam ir trūkumi saskaņā ar tehnisko specifikāciju, DEWALT 12 mēnešu laikā no pirkšanas datuma veiks remontu vai produkta nomaiņu, cenšoties Klientam radīt iespējami mazāk grūtību.

Garantija nav spēkā, ja bojājums ir radies šādu iemeslu dēļ:

- Normāls nodilums
- Ierces nepareiza lietošana vai slihta uzturēšana
- Ja motors darbināts ar rāstbodzi
- Ja produkta bojājumu radījuši svešķermeņi, cits materiāls vai tas bojāts akatīgas rezultātā
- Nepareiza strāvas padeve

Garantija nav spēkā, ja produktam remontu vai apkopi veicusi persona, kam šādam nolīgam nav DEWALT atļaujas.

Lai izmantotu garantijas tiesības, produktā ar atzīmētu garantijas talonu un pirkuma apliecinājumu (čeku) ir jānodrīkst pārdevējam vai tieši pirkumaģaļam arkopas pārstāvim vajadzīgs divus mēnešus pēc trūkuma konstatēšanas.

Informāciju par tuvāko DEWALT servisa pārstāvi meklējiet mājas lapā: www.zheirp.com.

Garantijas talons:

Ierces modeļs/Kataloga numurs
Sērijas numurs/Datuma kods
Klients
Pārdevējs
Datums