

DEWALT®

www.DeWALT.com

DE7023
DE7033

Dansk (<i>oversat fra original brugsvejledning</i>)	4
Deutsch (<i>übersetzt von den originalanweisungen</i>)	10
English (<i>original instructions</i>)	16
Español (<i>traducido de las instrucciones originales</i>)	21
Français (<i>traduction de la notice d'instructions originale</i>)	27
Italiano (<i>tradotto dalle istruzioni originali</i>)	33
Nederlands (<i>vertaald vanuit de originele instructies</i>)	39
Norsk (<i>oversatt fra de originale instruksjonene</i>)	45
Português (<i>traduzido das instruções originais</i>)	50
Suomi (<i>käännetty alkuperäisestä käyttöohjeesta</i>)	56
Svenska (<i>översatt från de ursprungliga instruktionerna</i>)	61
Türkçe (<i>orijinal talimatlardan çevrilmiştir</i>)	67
Ελληνικά (<i>μετάφραση από τις πρωτότυπες οδηγίες</i>)	73

Figure 1

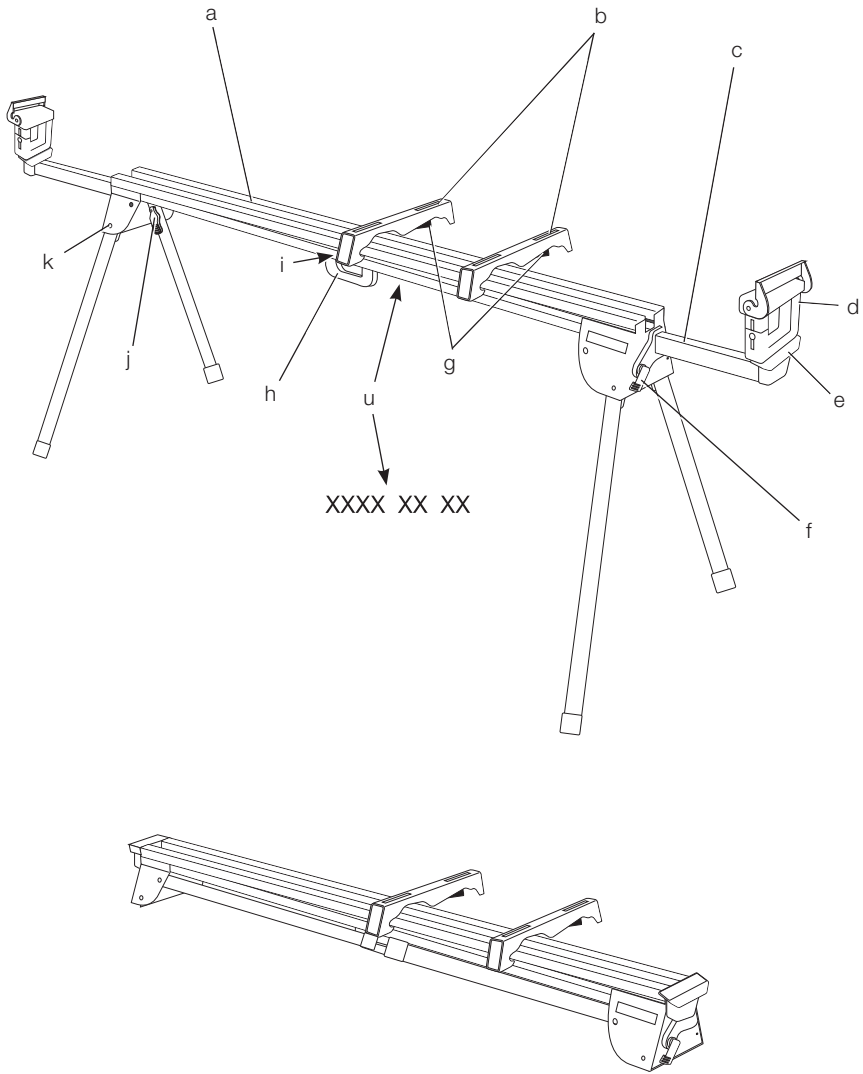

Figure 2

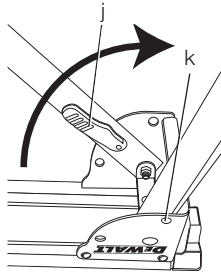

Figure 3

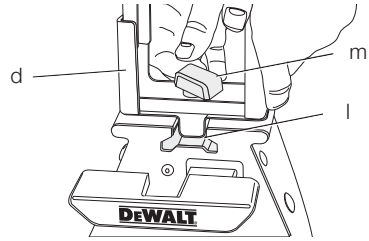

Figure 4

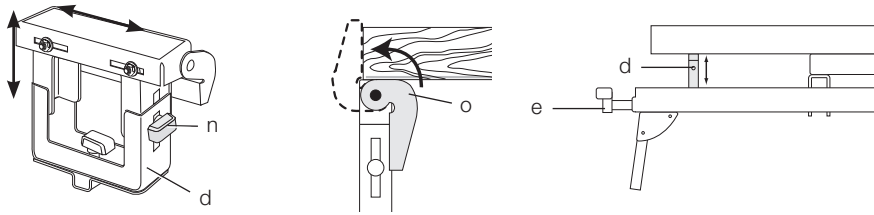

Figure 5

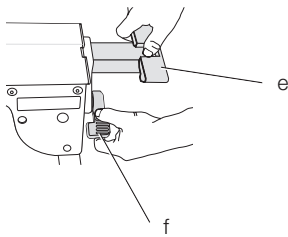

Figure 6

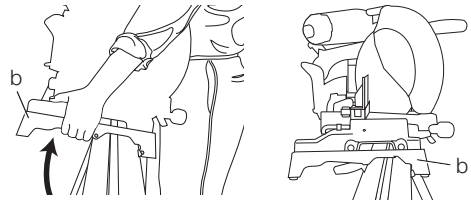

Figure 7

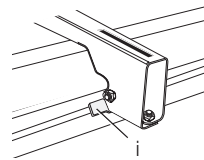

Figure 8

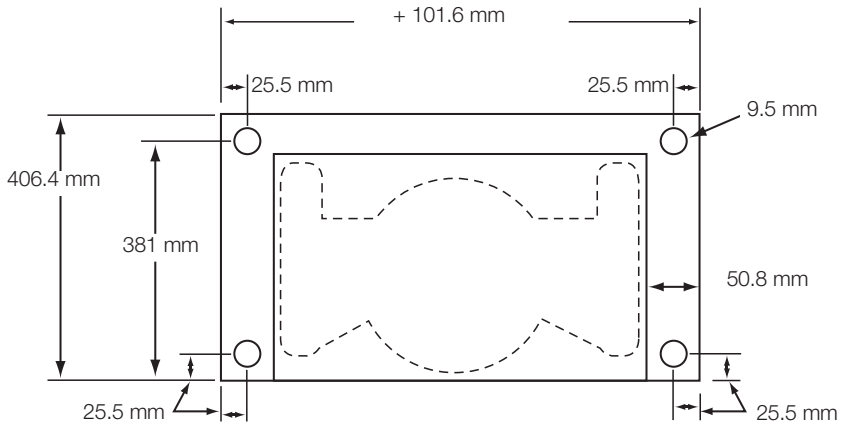

Figure 9

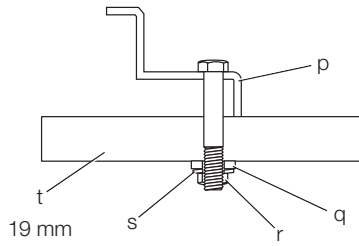
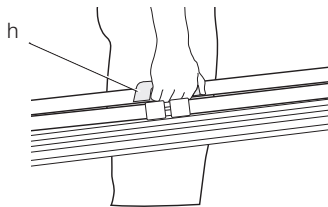

Figure 10



GERINGSAVSTADER DE7023, DE7033

Tillykke!

Du har valgt et DEWALT-værktøj. Mange års erfaring, ihærdig produktudvikling og innovation gør DEWALT én af de mest pålidelige partnere for professionelle brugere af elværktøj.

Tekniske data

		DE7023	DE7033
Længde	mm	1765,3	1092,2
Længde (med forlængede stænger)	mm	3835,4	2540,0
Højde	mm	810	810
Maksimum arbejdsbelastning	kg	227	227
Vægt	kg	16	14

Definitioner: Sikkerhedsråd

Nedenstående definitioner beskriver sikkerhedsniveauet for hvert signalord. Læs vejledningen og læg mærke til disse symboler.



FARE: Angiver en overhængende farlig situation, der - hvis den ikke undgås - **kan resultere i døden eller alvorlige kvæstelser.**



ADVARSEL: Angiver en mulig farlig situation, der - hvis den ikke undgås - **kan resultere i døden eller alvorlige kvæstelser.**



FORSIGTIG: Angiver en mulig farlig situation, der - hvis den ikke undgås - **kan resultere i mindre eller moderat personskade.**

BEMÆRK: Angiver en handling, der **ikke er forbundet med personskade**, men som **kan resultere i produktskade.**



Betyder fare for elektrisk stød.



Betyder risiko for brand.



ADVARSEL: For at reducere risikoen for personskade bør du læse betjeningsvejledningen.

Generelle sikkerhedsadvarsler for elværktøjer



ADVARSEL! Læs alle sikkerhedsadvarsler og alle instruktioner. Manglende overholdelse af advarsler og instruktioner kan medføre elektrisk stød, brand og/eller alvorlig personskade.



ADVARSEL: For din egen sikkerhed, læs betjeningsvejledningen for geringsaven før du bruger noget tilbehør. Hvis du undlader at følge disse advarsler, kan det medføre personskade og alvorlig beskadigelse af geringsaven og tilbehøret. Brug kun identiske udskiftingsdele ved servicering af dette værktøj.

GEM ALLE ADVARSLER OG INSTRUKTIONER TIL SENERE BRUG

Generelle sikkerhedsinstruktioner for geringsavstandere



ADVARSEL: For at reducere risikoen for alvorlig personskade:

- **Bær ALTID beskyttelsesbriller.** Alle brugere og tilskuere skal bære beskyttelsesbriller.
- Kontrollér **ALTID** geringsavstanderens stabilitet og geringsavens fastgørelse til det, før du tager standen eller saven i brug.
- Monter **ALDRIG** andre elværktøjer end geringsaven på denne stander. Montering af andre elværktøjer på denne stander kan medføre alvorlige personskader.
- Overstig **ALDRIG** den vægt, som denne stander kan bære. Hovedstangen i midten på geringsavstanderen er designet til at understøtte 227 kg sikkert i et arbejdsmiljø. Det er usikkert at klatre, sidde eller stå på standen.
- Følg omhyggeligt monteringsinstruktionerne. Fastgør værktøjet sikkert til savmonteringsbeslagene som instrueret.
- Du må **ALDRIG** ændre eller bruge standen til opgaver, som det ikke er beregnet til.

- Anvend **ALDRIG** standeren på ujævne overflader. Standeren er designet til anvendelse på en flad, stabil overflade.
- Hold **ALTID** fingrene væk fra stoppunkterne, når savstanden skubbes sammen eller trækkes fra hinanden. Der er fare for at få fingrene klemte eller stødt.

Restrisici

På trods af overholdelsen af de relevante sikkerhedsregler og brug af sikkerhedsudstyr kan visse restrisici ikke undgås. Disse omfatter:

- Risiko for personskade på grund af skarpe kanter og klemning.

Mærkning på værktøjet

Følgende piktogrammer er vist på værktøjet:



Læs brugsvejledningen før brug.



Brug øjevern.

DATAKODEPOSITION (FIG. 1)

Datokoden (u), der også inkluderer produktionsåret, er trykt på huset.

Eksempel:

2015 XX XX

Produktionsår

Pakkens indhold

Pakken indeholder:

- 1 Geringsavstander (DE7023 eller DE7033)
 - 2 Monteringsbeslag til geringsav (DE7025)
 - 2 Arbejdsstøtte/stop (DE7024)
 - 1 Hardwarepose
 - 1 Brugsvejledning
 - 1 Eksplosionstegning
- *Kontrollér for eventuelle skader på værktøjet, dele og tilbehør, der kan være opstået under transport.*
 - *Tag dig tid til at læse denne vejledning grundigt og forstå den før betjening.*

Beskrivelse (fig. 1)



ADVARSEL: Modificér aldrig elektrisk værktøj eller nogen dele deraf. Det kan medføre materiale- eller personskade.

- a. Stang
- b. DE7025 Monteringsbeslag til geringsav
- c. Forlængerarm
- d. DE7024 Arbejdsstøtte/stop
- e. Forlængerarms endehætte
- f. Forlængerarms låsegreb
- g. Udløsergreb
- h. Bærehåndtag
- i. Låselokaliseringsclips
- j. Benlåsegreb
- k. Udløserknop

TILSIGTET BRUG

Din geringsavstander er designet til at udvide bevægeligheden af din DEWALT geringsav.

MÅ IKKE anvendes under våde forhold eller i nærheden af brændbare væsker eller gasser.

Disse geringsavstandere er professionelle værktøjsmaskiner.

LAD IKKE børn komme i kontakt med værktøjet. Overvågning er påkrævet, når uerfarne brugere anvender dette værktøj.

SAMLING OG JUSTERING



ADVARSEL: Overhold altid sikkerhedsvejledningen og de gældende regler.

Forberedelse (fig. 2)

1. Anbring geringsavstanderen på jorden med de foldede ben vendende opad.
2. Tryk på benets låsegreb (j) eller udløserknappen (k) og træk benet op, indtil låsestiften klikker på plads. Gentag for hvert ben.
3. Løft standeren op ved midterstangen og anbring den i oprejst position. Standeren skal være stabil og må ikke vippe.

BEMÆRK: Kontrollér at alle låsestifter er tilkoblede, og at benene er låst på plads.

DE7024 Arbejdsstøtte/stop (fig. 3, 4)

Arbejdsstøtten/stoppet (d) har en spændbøjle (l) til at fastholde stangen og sørge for, at den ikke bliver slået af stangen af dit materiale. Låsegrebet (m) kan låses ved at dreje det med uret, og arbejdsstøtten/stoppet kan flyttes, når låsegrebet drejes mod uret. Overspænd ikke, et fast tryk på låsegrebet vil holde stoppet på plads.

Du justerer højden på arbejdsstøtten/stoppet (d) ved at løsne låsegrebene på begge sider (n) og hæve eller sænke topoverfladen, så den flugter med et lige hjørne eller er i niveau med savbordet. Stram låsegrebene.

BEMÆRK: Hvis justeringen af arbejdsstøttehøjden glider ned under en belastning, skal vægtbegrænsningen for arbejdsstøtten udvides. Denne vægtbegrænsning er begrænset af højdejusteringslåsegrebenes stramning. Stram ikke mere end en fingertykkelse.

Arbejdsstøtten/stoppet (d) kan også installeres i endehætten (e) ved enden af forlængerarmene.

Længdestoppet (o) kan drejes, så det kan bruges som længdestop, eller det kan holde enderne på lange arbejdssemner.

Indstillelig længdeforlængerarm (fig. 5)

Du forlænger støttens overflade ved at dreje forlængerarmens låsegreb (f) mod uret for at udløse den udstrækkelige forlængerarm (c). Træk den udstrækkelige forlængerarm ud til den ønskede længde. Drej forlængerarmens låsegreb med uret for at låse.

DE7025 DeWALT metode til montering af geringsav (fig. 6, 7)



ADVARSEL: For at reducere risikoen for personskader, slå enheden fra, frakobl maskinen fra strømkilden, før du samler geringsaven på geringsavstanderen. Start ved et uheld kan medføre skader.



ADVARSEL: Stabilitetsrisiko. Du skal bruge den **Universale metode til montering af geringsaven** ved montering af en geringsav, der ikke er produceret af DeWALT på denne geringsavstander.



ADVARSEL: For at reducere risikoen for personskade, sørg for at geringsaven er forsvarligt fastgjort til standeren.



ADVARSEL: For din egen sikkerhed, læs og forstå betjeningsvejledningen for geringsaven før brug. Hvis du undlader at følge disse advarsler, kan det medføre personskade og alvorlig beskadigelse af geringsaven og tilbehøret.

1. Anbring saven i driftsposition med klingens vendende imod dig. Ret ind efter mærkaten på monteringsbeslaget, som viser forsiden.
2. Anbring et afstandsstykke under den ene side af geringsaven for at holde savens monteringsfødder oven over arbejdsoverfladen.
3. Hold et monteringsbeslag (b) under saven og for en bræddebolt (hardwarepose) op gennem beslaget og savens fod.



BEMÆRK: Se **DE7025 Skema over valg af hardware** for de korrekte hardware monteringsprocedurer for DeWALT geringsave. Følg nøje alle instruktioner, ellers kan geringsavens bordrotation blive vanskeliggjort.

DE7025 SKEMA OVER VALG AF HARDWARE

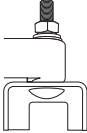
	Venstre side	Højre side
DW703	1	1
DW705	1	1
DW706	1	1
DW708	1	2
DW712	1	2
DW713	1	1
DW715	1	1
DW716	1	1
DW717	2	1
DW718	3	2
DW700	4	4
DW701 Type 1	4	4
DW701 Type 2	1	1
DW707 Type 1	4	4
DW707 Type 2	1	1
DW711 Type 1	4	4
DW711 Type 2	1	1
DW770	1	1
DW771	1	1
DW777	1	1
DWS778	1	1
DWS780	1	1

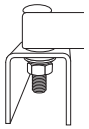

1 = Lang skrue, hoved på bund

	2 = Kort skrue, hoved på bund
	3 = Lang skrue, hoved på top
	4 = Plastikskive og lille skrue, hoved på bund

- Når bræddebolten (hardwarepose) er installeret ifølge **DE7025 Skema over valg af hardware**, monter en flad spændeskive; låsespændeskive og møtrik på bolten. Spænd boltene med en fingertykkelse.
- Gentag proceduren på den anden ende af beslaget.
- Flyt afstandsstykket til den anden side af saven til at holde den anden ende af saven op for at få adgang til savfundamentet.
- Skub bræddebolten gennem det andet beslag og savfundamentet som tidligere. Kontrollér at beslagene er parallelle i forhold til hinanden.
- Du anbringer saven på standen, tag fat i og løft saven ved monteringsbeslagene ved hjælp af udløsergrebene. Disse greb låser ikke saven lateralt på plads, men tjener mere som en hjælp til at montere saven på stangen.
- Nærm dig stangen med sav/beslagene let vippende imod din krop. Tilkobl den konkave forkant på monteringsbeslaget til det runde hjørne på stangen. Et af beslagene skal sætte i indgreb i lokaliseringsclipsen (i) for at forhindre en lateral bevægelse af saven under brug.
- Når forkanten på stangen og låselokaliseringsclipsen er tilkoblede, vil en let nedadgående drejetap tillade sikker fastgørelse af udløsergrebene til bagsiden på stangen. Vip forsigtigt saven på beslagene for at efterprøve, at de er låst.
- Justér om nødvendigt saven, så klingens vinkelret på stangen, når den er i 0 grader geringposition.
- Spænd de fire møtrikker, der holder saven på beslagene, godt.

DE7025 Universal metode til montering af geringsaven (fig. 1, 7–9)



ADVARSEL: For at reducere risikoen for personskader, slå enheden fra, frakobl maskinen fra strømkilden, før du samler geringsaven på geringsavstanden. Start ved et uheld kan medføre skader.



ADVARSEL: Stabilitetsrisiko. Du skal bruge monteringsmetoden for krydsfinér, der beskrives i de følgende instruktioner ved montering af en geringsav, der ikke er produceret af DEWALT på denne geringsavstander.



ADVARSEL: For at reducere risikoen for personskade, sørg for at geringsaven er forsvarligt fastgjort til standen.



ADVARSEL: For din egen sikkerhed, læs og forstå betjeningsvejledningen for geringsaven før brug. Hvis du undlader at følge disse advarsler, kan det medføre personskade og alvorlig beskadigelse af geringsaven og tilbehøret.

BEMÆRK: Hvis du ikke har en DEWALT geringsav, skal du bruge 19 mm krydsfinér til at montere din geringsav.

Krydsfinéren skal være minimum 101,6 mm bredere end den største bredde på geringsavens fundament. Krydsfinéren skal være mindst lige så dyb som den mindste dybde på geringsavens fundament eller et minimum på 406,4 mm, hvis geringsavens fundament er mindre. Kontrollér at krydsfinéren er firkantet.

- Når størrelsen på krydsfinéren er blevet fastlagt, bor huller på 9,5 mm 25,5 mm fra de forreste krydsfinérhjørner med 355 mm afstand og en afstand på 25,5 mm fra siderne.
- Anbring DE7025 monteringsbeslag på standen:
 - Tag fat i og tryk hårdt på udløsergrebene (g).
 - Tilkobl den konkave forkant på monteringsbeslaget til det runde forreste hjørne på stangen. Et af beslagene skal sætte i indgreb i lokaliseringsclipsen (i) for at forhindre en lateral bevægelse af saven under brug.

3. Når forkanten på stangen og låselokaliseringsclipsen er tilkoblede, vil en let nedadgående drejetap tillade sikker fastgørelse af udløsergrebene til bagsiden på stangen. Følg den samme procedure med det andet monteringsbeslag på en passende position på stangen for størrelsen af krydsfinéren.
4. Anbring krydsfinéren på monteringsbeslagene og ret de borede huller ind efter rillerne i monteringsbeslagene. Se **DE7025 Skema over valg af hardware** og brug enten metode 1 eller 2 for at fastgøre krydsfinéren til monteringsbeslagene.
5. Brug en skruenøgle på 13 mm til spænde hardwaren.
6. Geringsaven skal monteres på krydsfinéren ved hjælp af huller i geringssavfundamentet. Hardwarens størrelse afgøres af hullerne i geringssavfundamentet. Hardware skal være 31,8 mm længere end maksimum højden på geringssavfundamentet på hvert monteringssted.
 - a. Overfør placering af monteringshuller fra geringssavfundamentet til krydsfinéren.
 - b. Bor hullerne i henhold til størrelsen på det valgte hardware. **BEMÆRK:** Hardwaren skal være købt til montering af geringssaven på krydsfinér. Alt indkøbt hardware skal være minimum Grade 5 eller Class 8,8.
 - c. Fastgør geringssaven til krydsfinéren som vist i figur 9. Savfundament (p), 19 mm krydsfinér (t), flad afstandsskive (q), låseskive (s) og møtrik (r).
BEMÆRK: Kontrollér at der anvendes en flad afstandsskive (q) mellem krydsfinéren (t) og låseskive (s).
- d. Stram al hardware.

Bærerem

Hvis du køber bæreremstilbehøret for DEWALT standere, skal du bruge det firkantede hul i metalenden til at montere tilbehøret.

Låselokaliseringsclips (fig. 7)

Låselokaliseringsclipsen (l) forhindrer saven i at glide til venstre eller højre under savning. Du flytter clipsen ved at flytte sav/beslagene, løsne skruen midt på clipsen, skubbe den til den ønskede position og stramme skruen. Du kan derefter genmontere saven/beslaget det nye sted.

Flytning af saven

Når geringssaven er fastgjort til beslagene, kan den flyttes ved at tage fat i udløsergrebene, trykke dem lidt op for at komme fri af stangen og kan sættes på en stabil fod for transport eller rengøring.

Bærehåndtag (fig. 10)

Der leveres et håndtag (h) til transport af geringssavstanderen til og fra arbejdspladsen.



ADVARSEL: For at nedsætte risikoen for personskader, forsøg **ALDRIG** at opbevare standeren med saven på. Resultatet kan blive tab af kontrol.

VEDLIGEHOLDELSE

Dit DEWALT-elværktøj er beregnet til langvarig brug med minimal vedligeholdelse. Værktøjets fortsatte tilfredsstillende drift afhænger af korrekt vedligeholdelse og rengøring af værktøjet.



Rengøring



ADVARSEL: Brug aldrig opløsningsmidler eller andre kraftige kemikalier til at rengøre værktøjets ikke-metalliske dele. Disse kemikalier kan svække de materialer, der anvendes i disse dele. Brug en klud, der kun er fugtet med vand og mild sæbe. Lad aldrig væske trænge ind i værktøjet, og nedsænk aldrig nogen del af værktøjet i væske.

Valgfrit tilbehør



ADVARSEL: Da andet tilbehør end det, som stilles til rådighed af DEWALT, ikke er afprøvet med dette produkt, kan det være farligt at bruge sådant tilbehør med dette værktøj. For at mindske risikoen for personskade, må dette produkt kun anvendes med tilbehør, som anbefales af DEWALT.

Kontakt forhandleren for yderligere oplysninger om korrekt tilbehør.

SAMMENLIGNELIGE PRODUKTER

- DE7025 Monteringsbeslag til geringsav
- DE7030 Brede monteringsbeslag til geringsav
- DE7024 Arbejdsstøtte/stop
- DE7029 Bred arbejdsstøtte/stop
- DE7027 Rullearbejdsstøtte
- DE7028 Forlængerstøtte
- DE7031 Forlængerstøtte med dobbelte ben

Miljøbeskyttelse

Særskilt bortskaffelse. Dette produkt må ikke bortskaffes sammen med almindeligt husholdningsaffald.

Hvis du på noget tidspunkt finder det nødvendigt at udskifte dit DEWALT-produkt, eller hvis det ikke længere tjener det tiltænkte formål, må det ikke bortskaffes med almindeligt husholdningsaffald. Sørg for, at dette produkt bortskaffes særskilt.



Særskilt bortskaffelse af brugte produkter og emballage gør det muligt at genbruge materialer og anvende dem på ny. Genanvendelse af genbrugsmaterialer bidrager til at forhindre forurening af miljøet og reducerer behovet for råmaterialer.

Lokale forskrifter muliggør i nogen tilfælde særskilt bortskaffelse af elektriske produkter fra husholdningen, ved kommunale affaldsdepoter eller hos forhandleren i forbindelse med køb af et nyt produkt.

DEWALT har stillet faciliteter til rådighed til indsamling og genbrug af udslidte DEWALT-produkter. For at benytte sig af denne service kan man returnere produktet til et hvilket som helst autoriseret serviceværksted, der modtager det på vore vegne.

Du kan finde ud af, hvor det nærmeste autoriserede serviceværksted befinder sig ved at kontakte dit lokale DEWALT-kontor på den adresse, der er angivet i denne manual. Alternativt findes der en liste over autoriserede DEWALT-serviceværksteder og detaljerede oplysninger om vores eftersalgsservice og kontakter på følgende internetadresse:

www.2helpU.com.

GEHRUNGSSÄGENGESTELL DE7023, DE7033

Herzlichen Glückwunsch!

Sie haben sich für ein Gerät von DEWALT entschieden. Langjährige Erfahrung, sorgfältige Produktentwicklung und Innovation machen DEWALT zu einem zuverlässigen Partner für professionelle Anwender von Elektrowerkzeugen.

Technische Daten

		DE7023	DE7033
Länge	mm	1765,3	1092,2
Länge (bei herausgezogenen Streben)	mm	3835,4	2540,0
Höhe	mm	810	810
Maximale Arbeitslast	kg	227	227
Gewicht	kg	16	14

Definitionen: Sicherheitsrichtlinien

Im Folgenden wird die Relevanz der einzelnen Warnhinweise erklärt. Bitte lesen Sie die Betriebsanleitung und achten Sie auf diese Symbole.



GEFAHR: Weist auf eine unmittelbar drohende gefährliche Situation hin, die, sofern nicht vermieden, **zu tödlichen oder schweren Verletzungen führt.**



WARNUNG: Weist auf eine möglicherweise gefährliche Situation hin, die, sofern nicht vermieden, **zu tödlichen oder schweren Verletzungen führen kann.**



VORSICHT: Weist auf eine möglicherweise gefährliche Situation hin, die, sofern nicht vermieden, **zu leichten oder mittelschweren Verletzungen führen kann.**

HINWEIS: Weist auf ein Verhalten hin, das **nichts mit Verletzungen zu tun hat**, aber, wenn es **nicht vermieden wird**, zu **Sachschäden führen kann.**



Weist auf ein Stromschlagrisiko hin.



Weist auf eine Brandgefahr hin.



WARNUNG: Zur Reduzierung der Verletzungsgefahr bitte die Betriebsanleitung lesen.

Allgemeine Sicherheitswarnhinweise für Elektrowerkzeuge



WARNUNG! Lesen Sie alle Sicherheitswarnhinweise und alle Anweisungen. Das Nichtbeachten von Warnhinweisen und Anweisungen kann zu elektrischem Schlag, Brand und/oder schweren Verletzungen führen.



WARNUNG: Beachten Sie die Sicherheitshinweise in der Bedienungsanleitung der Gehrungssäge, bevor Sie Zubehörteile verwenden. Das Nichtbeachten von Warnhinweisen kann zu Verletzungen und Sachschäden an der Gehrungssäge und am Zubehör führen. Verwenden Sie zur Wartung dieses Werkzeugs nur identische Austauschteile.

BEWAHREN SIE ALLE WARNHINWEISE UND ANWEISUNGEN ZUM SPÄTEREN NACHSCHLAGEN AUF

Allgemeine Sicherheitsvorschriften für Gehrungssägengestelle



WARNUNG: So reduzieren Sie die Gefahr von Verletzungen:

- Tragen Sie **IMMER einen Augenschutz.** Alle Benutzer und Zuschauer müssen einen Augenschutz tragen.
- Überprüfen Sie **IMMER** die Stabilität des Gehrungssägengestells und der daran befestigten Gehrungssäge, bevor Sie das Gestell oder die Säge in Betrieb nehmen.
- **BEFESTIGEN SIE KEINE** anderen Elektrowerkzeuge als Gehrungssägen an diesem Gestell. Das Befestigen anderer Elektrowerkzeuge an diesem Gestell kann zu Verletzungen führen.
- **ÜBERSCHREITEN SIE NIEMALS** die maximale Arbeitslast des Gestells. Der mittlere Hauptträger des Gehrungssägengestells ist für ein Gewicht von 227 kg konzipiert. Auf dem Sägegestell darf weder geklettert, gesessen, noch gestanden werden.
- Befolgen Sie die Montageanweisungen sorgfältig. Befestigen Sie das Werkzeug

gemäß der Anweisungen an den Befestigungshalterungen der Säge.

- **MODIFIZIEREN SIE DAS GESTELL NICHT** und benutzen Sie es ausschließlich für den angegebenen Verwendungszweck.
- **VERWENDEN SIE DAS GESTELL NICHT** auf unebenen Flächen. Das Gestell ist zur Verwendung auf ebenen, stabilen Flächen konzipiert.
- Beim Zusammenschieben oder Auseinanderziehen des Sägeständers **STETS** darauf achten, die Finger von den Anschlagpunkten fernzuhalten. Quetsch- oder Einklemmgefahr für Finger.

Restrisiken

Trotz Beachtung der geltenden Sicherheitsvorschriften und des Einsatzes von Schutzvorrichtungen können bestimmte Risiken nicht vermieden werden. Diese sind:

- Verletzungsgefahr durch scharfe Kanten und Quetschen.

Bildzeichen am Werkzeug

Die folgenden Bildzeichen sind am Gerät sichtbar angebracht:



Vor der Verwendung die Betriebsanleitung lesen.



Tragen Sie Augenschutz.

LAGE DES DATUMSCODES (ABB. [FIG.] 1)

Der Datumcode (u), der auch das Herstelljahr enthält, ist in das Gehäuse geprägt.

Beispiel:

2015 XX XX

Herstelljahr

Packungsinhalt

Die Packung enthält:

- 1 Gehrungssägengestell (DE7023 oder DE7033)
- 2 Befestigungshalterungen der Gehrungssäge (DE7025)
- 2 Längenschlag/Werkstückhalter (DE7024)
- 1 Tüte mit Befestigungsteilen
- 1 Betriebsanleitung

- Prüfen Sie das Gerät, die Teile oder Zubehörtteile auf Beschädigungen, die beim Transport entstanden sein könnten.
- Nehmen Sie sich Zeit, die Betriebsanleitung vor Inbetriebnahme sorgfältig zu lesen.

Beschreibung (Abb. 1)



WARNUNG: Nehmen Sie niemals Änderungen am Elektrowerkzeug oder seinen Teilen vor. Dies könnte zu Schäden oder Verletzungen führen.

- a. Träger
- b. DE7025 Befestigungshalterungen der Gehrungssäge
- c. Verlängerung
- d. DE7024 Werkbank/Anschlag
- e. Endabdeckung der Verlängerung
- f. Arretierhebel der Verlängerung
- g. Freigabehebel
- h. Transportgriff
- i. Positionierungsclip
- j. Bein-Arretierhebel
- k. Löseknopf

BESTIMMUNGSGEMÄSSE VERWENDUNG

Das Gehrungssägengestell ist konstruiert, um die Fähigkeiten Ihrer DEWALT-Gehrungssäge zu unterstützen.

NICHT VERWENDEN in nasser Umgebung oder in der Nähe von entflammaren Flüssigkeiten oder Gasen.

Diese Gehrungssägengestelle sind Elektrowerkzeuge für den professionellen Gebrauch.

LASSEN SIE NICHT ZU, dass Kinder in Kontakt mit dem Gerät kommen. Wenn unerfahrene Personen dieses Gerät verwenden, sind diese zu beaufsichtigen.

ZUSAMMENBAU UND EINSTELLUNGEN



WARNUNG: Beachten Sie immer die Sicherheitsanweisungen und die geltenden Vorschriften.

Vorbereitung (Abb. 2)

1. Legen Sie das Gehrungssägengestell mit den Fallbeinen nach oben weisend auf den Boden.

- Drücken Sie den Sicherungsstift (j) oder Löseknopf (k) herein und ziehen Sie das Bein nach oben, bis der Sicherungsstift einrastet. Wiederholen Sie den Vorgang für alle Beine.
- Heben Sie den Ständer an der Mittelstrebe an und stellen Sie ihn aufrecht hin. Vergewissern Sie sich, dass der Ständer standsicher ist.

HINWEIS: Vergewissern Sie sich, dass alle Sicherungsstifte und die Beine sicher eingerastet sind.

DE7024 Werkbank/Anschlag (Abb. 3, 4)

Die Werkbank/der Anschlag (d) besitzt eine Klemme (l), um zu verhindern, dass der Träger durch das Werkstück abgeschlagen wird. Der Knopf (m) kann durch Drehen im Uhrzeigersinn arretiert werden, und die Werkbank/der Anschlag kann beliebig neu positioniert werden, wenn der Knopf gegen den Uhrzeigersinn gedreht wird. Ziehen Sie den Knopf nicht zu fest an, der Anschlag wird durch den Druck des Knopfes an Ort und Stelle gehalten.

Justieren Sie die Höhe der Werkbank/des Anschlags (d), indem Sie die Knöpfe auf beiden Seiten lösen (n) und die Oberseite so anheben oder absenken, dass sie an einer geraden Kante ausgerichtet oder auf einer Höhe mit dem Sägētisch ist. Ziehen Sie die Knöpfe fest.

HINWEIS: Wenn die Höheneinstellung der Werkbank bei Belastung abrutscht, wurde das zulässige Gesamtgewicht der Werkbank überschritten. Dieses zulässige Gesamtgewicht wird durch die Festigkeit der Höheneinstellknöpfe beschränkt. Ziehen Sie diese nur handfest an.

Die Werkbank/der Anschlag (d) kann auch in der Endabdeckung (e) am Ende der Verlängerung angebracht werden.

Der Längenanschlag (o) kann nach oben gedreht werden, um als Längenanschlag zu dienen oder um das Ende langer Werkstücke zu halten.

Justierbare Verlängerung (Abb. 5)

Drehen Sie zum Verlängern der Werkbankoberfläche den Hebel der Verlängerung (f) gegen den Uhrzeigersinn, um die Verlängerung (c) zu lösen. Ziehen Sie die Verlängerung auf die gewünschte Länge heraus. Drehen Sie die Verlängerung im Uhrzeigersinn, um sie zu arretieren.

DE7025 DEWALT Gehrungssägen-Montagemethode (Abb. 6, 7)



WARNUNG: Um die Gefahr von Verletzungen zu mindern,

schalten Sie das Gerät aus und trennen Sie es vom Netz, bevor Sie die Gehrungssäge am Gehrungssägestell anbringen.

Ungewolltes Anlaufen kann Verletzungen verursachen.



WARNUNG: Gefahr von Instabilität. Sie müssen die **Universelle Gehrungssägen-Montagemethode** verwenden, wenn Sie eine Gehrungssäge am Gestell montieren möchten, die nicht von DEWALT hergestellt wurde.



WARNUNG: Um die Gefahr von Verletzungen zu mindern, stellen Sie sicher, dass die Gehrungssäge sicher auf dem Gestell verankert ist.





WARNUNG: Beachten Sie vor der Verwendung die Sicherheitshinweise in der Bedienungsanleitung der Gehrungssäge. Das Nichtbeachten von Warnhinweisen kann zu Verletzungen und Sachschäden an der Gehrungssäge und am Zubehör führen.

- Bringen Sie die Säge in Betriebsposition, mit dem Sägeblatt Ihnen zugewandt. Richten Sie sie an dem Aufkleber der Befestigungshalterung aus, der die Vorderseite anzeigt.
- Legen Sie einen Abstandshalter unter eine Seite der Gehrungssäge, um die Montagefüße der Säge oberhalb der Arbeitsoberfläche zu halten.
- Halten Sie eine Befestigungshalterung (b) unter die Säge und schieben Sie eine Schlossschraube (Tüte mit Befestigungsteilen) nach oben durch die Halterung und den Sägefuß.

HINWEIS: Siehe **DE7025 Auswahltable für Befestigungsteile** zur korrekten Auswahl von Befestigungsteilen für DEWALT-Gehrungssägen. Befolgen Sie alle Anweisungen genauestens, da sonst die Rotation des Sägētischs behindert wird.

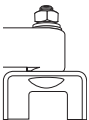
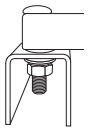
DE7025 AUSWAHLTABELLE FÜR BEFESTIGUNGSTEILE		
	Linke Seite	Rechte Seite
DW703	1	1
DW705	1	1
DW706	1	1
DW708	1	2
DW712	1	2
DW713	1	1
DW715	1	1

DW716	1	1
DW717	2	1
DW718	3	2
DW700	4	4
DW701 Typ 1	4	4
DW701 Typ 2	1	1
DW707 Typ 1	4	4
DW707 Typ 2	1	1
DW711 Typ 1	4	4
DW711 Typ 2	1	1
DW770	1	1
DW771	1	1
DW777	1	1
DWS778	1	1
DWS780	1	1
	1 = Lange Schraube, Kopf unten	
	2 = Kurze Schraube, Kopf unten	
	3 = Lange Schraube, Kopf oben	
	4 = Kunststoffscheibe und kurze Schraube, Kopf unten	

- Wenn die Schlossschraube (Tüte mit Befestigungsteilen) gemäß der **DE7025 Auswahltabelle für Befestigungsteile** montiert wurde, bringen Sie eine Unterlegscheibe, einen Sicherungsring und eine Mutter an der Schraube an. Ziehen Sie die Schrauben handfest an.
- Wiederholen Sie diesen Vorgang am anderen Ende der Halterung.
- Schieben Sie den Abstandshalter zur anderen Seite der Säge, um ihr anderes Ende für den Zugriff auf den Sägefuß oben zu halten.

- Führen Sie die Schlossschrauben wie zuvor durch die andere Halterung und den Sägefuß. Die beiden Halterungen müssen parallel sein.
- Um die Säge auf das Gestell zu setzen, heben Sie sie an den Freigabehebeln an der Befestigungshalterung an. Diese Hebel sichern die Säge nicht seitlich sondern dienen nur dazu, die Säge am Träger zu befestigen.
- Bringen Sie den Träger mit der Säge/ Halterung in Übereinstimmung, indem Sie letztere etwas gegen Ihren Körper kippen. Drücken Sie auf die konkave vordere Lippe der Befestigungshalterung mit der abgerundeten Trägerkante. An einer der Halterungen muss der Positionierungsclip (i) einrasten, um eine seitliche Bewegung der Säge bei der Verwendung zu verhindern.
- Wenn die vordere Kante des Trägers und der Positionierungsclip eingerastet sind, ermöglicht ein leichtes Abwärtskippen das sichere Einrasten der Freigabehebel am hinteren Trägerende. Bewegen Sie die Säge vorsichtig auf den Halterungen hin und her, um den sicheren Sitz zu überprüfen.
- Passen Sie die Sägeposition gegebenenfalls an, damit das Sägeblatt senkrecht auf dem Träger steht, wenn es sich in der Gehrungsposition von 0-Grad befindet.
- Ziehen Sie die vier Muttern fest an, mit denen die Säge an den Halterungen befestigt ist.

DE7025 Universelle Gehrungssägen-Montagemethode (Abb. 1, 7–9)



WARNUNG: Um die Gefahr von Verletzungen zu mindern, schalten Sie das Gerät aus und trennen Sie es vom Netz, bevor Sie die Gehrungssäge am Gehrungssägengestell anbringen. Ungewolltes Anlaufen kann Verletzungen verursachen.



WARNUNG: Gefahr von Instabilität. Sie müssen die im Folgenden beschriebene Sperrholz-Montagemethode verwenden, wenn Sie eine Gehrungssäge an diesem Gestell montieren möchten, die nicht von DEWALT hergestellt wurde.



WARNUNG: Um die Gefahr von Verletzungen zu mindern, stellen Sie sicher, dass die Gehrungssäge sicher auf dem Gestell verankert ist.



WARNUNG: Beachten Sie vor der Verwendung die Sicherheitshinweise in der Bedienungsanleitung der Gehrungssäge. Das Nichtbeachten von Warnhinweisen kann zu Verletzungen und Sachschäden an der Gehrungssäge und am Zubehör führen.

HINWEIS: Wenn Sie keine Gehrungssäge von DEWALT verwenden, müssen Sie Ihre Gehrungssäge mit eine Sperrholzplatte von 19 mm Dicke befestigen.

Die Sperrholzplatte muss mindestens 101,6 mm breiter als der Gehrungssägenfuß an seiner breitesten Stelle sein. Die Sperrholzplatte muss mindestens so tief wie die geringste Tiefe des Gehrungssägenfußes sein oder mindestens 406,4 mm, wenn der Gehrungssägenfuß kleiner ist. Die Sperrholzplatte muss quadratisch sein.

1. Sobald die Größe der Sperrholzplatte bestimmt wurde, bohren Sie Löcher von 9,5 mm Tiefe, die sich 25,5 mm von den vorderen Ecken der Sperrholzplatte, 355 mm auseinander und 25,5 mm von den Seiten befinden.
2. Bringen Sie die DE7025 Befestigungshalterungen am Gestell an:
 - a. Nehmen Sie die Freigabehebel (g) und drücken Sie sie zusammen.
 - b. Drücken Sie auf die konkave vordere Lippe der Befestigungshalterung mit der abgerundeten Trägerkante. An einer der Befestigungshalterungen muss der Positionierungsclip (i) einrasten, um eine seitliche Bewegung der Säge bei der Verwendung zu verhindern.
3. Wenn die vordere Kante des Trägers und der Positionierungsclip eingerastet sind, ermöglicht ein leichtes Abwärtskippen das sichere Einrasten der Freigabehebel am hinteren Trägerende. Gehen Sie mit der zweiten Befestigungshalterung an der entsprechenden Position am Träger für die Sperrholzplatte ebenso vor.
4. Setzen Sie die Sperrholzplatte auf die Befestigungshalterungen und richten Sie die Bohrlöcher an den Schlitzen der Befestigungshalterungen aus. Siehe **DE7025 Auswahltabelle für Befestigungsteile** und verwenden Sie Methode 1 oder 2, um eine Sperrholzplatte an den Befestigungshalterungen anzubringen.
5. Verwenden Sie zum Befestigen einen 13 mm-Schlüssel.

6. Die Gehrungssäge muss unter Verwendung der Bohrlöcher im Gehrungssägenfuß an der Sperrholzplatte befestigt werden. Die Größe der Befestigungsteile wird durch die Bohrlöcher im Gehrungssägenfuß bestimmt. Die Befestigungsteile müssen mindestens 31,8 mm länger als der Gehrungssägenfuß an seiner höchsten Stelle an jeder Befestigungsposition sein.
 - a. Übertragen Sie die Position der Bohrlöcher vom Gehrungssägenfuß auf die Sperrholzplatte.
 - b. Bohren Sie die Löcher entsprechend der Größe der gewählten Befestigungsteile.

HINWEIS: Befestigungsteile zur Montage der Gehrungssäge an einer Sperrholzplatte muss separat gekauft werden. Alle gekauften Befestigungsteile müssen mindestens Grad 5 oder Klasse 8,8 entsprechen.
 - c. Befestigen Sie die Gehrungssäge wie in Abbildung 9 gezeigt an der Sperrholzplatte. Sägenfuß (p), 19 mm Sperrholzplatte (t), Unterlegscheibe (q), Sicherungsring (s) und Mutter (r).

HINWEIS: Zwischen Sperrholzplatte (t) und Sicherungsring (q) muss eine Unterlegscheibe (s) verwendet werden.
 - d. Ziehen Sie alle Befestigungsteile gut fest.

Transportriemen

Wenn Sie den Transportriemen als Zubehör für DEWALT-Gestelle kaufen, können Sie diesen in dem quadratischen Loch im metallischen Ende befestigen.

Positionierungsclip (Abb. 7)

Der Positionierungsclip (i) verhindert, dass sich die Säge beim Schneiden nach links oder rechts bewegt. Um den Clip zu bewegen, entfernen Sie die Säge-/Halterungsbaugruppe, lösen die Schraube in der Mitte des Clips, schieben ihn in die gewünschte Position und ziehen die Schraube fest. Dann kann die Säge/Halterung wieder an der neuen Position montiert werden.

Entfernen der Säge

Wenn die Gehrungssäge an den Halterungen befestigt ist, kann sie entfernt werden, indem die Freigabehebel gefasst werden, sie etwas nach oben gezogen wird, um den Träger freizugeben, und dann zum Transport oder Reinigen auf die Gummifüße abgesetzt wird.

Transportgriff (Abb. 10)

Es steht ein Griff (h) zur Verfügung, um das Gehrungssägestell zum Arbeitsplatz zu transportieren.



WARNUNG: Um die Gefahr von Verletzungen zu mindern, **VERSUCHEN SIE NICHT**, das Gestell mit daran montierter Säge zu lagern. Dies kann zu Kontrollverlust führen.

WARTUNG

Ihr DEWALT Elektrowerkzeug wurde für langfristigen Betrieb mit minimalem Wartungsaufwand konstruiert. Ein kontinuierlicher, zufriedenstellender Betrieb hängt von der geeigneten Pflege des Elektrowerkzeugs und seiner regelmäßiger Reinigung ab.



Reinigung



WARNUNG: Verwenden Sie niemals Lösungsmittel oder andere scharfe Chemikalien für die Reinigung der nicht-metallischen Teile des Gerätes. Diese Chemikalien können das in diesen Teilen verwendete Material aufweichen. Verwenden Sie ein nur mit Wasser und einer milden Seife befeuchtetes Tuch. Achten Sie darauf, dass niemals Flüssigkeiten in das Gerät eindringen. Tauchen Sie niemals irgendein Teil des Gerätes in eine Flüssigkeit.

Optionales Zubehör



WARNUNG: Da Zubehör, das nicht von DEWALT angeboten wird, nicht mit diesem Produkt geprüft worden ist, kann die Verwendung von solchem Zubehör an diesem Gerät gefährlich sein. Um das Verletzungsrisiko zu mindern, sollte mit diesem Produkt nur von DEWALT empfohlenes Zubehör verwendet werden.

Fragen Sie Ihren Händler nach weiteren Informationen zu geeignetem Zubehör.

KOMPATIBLE PRODUKTE:

- DE7025 Befestigungshalterungen für Gehrungssäge
- DE7030 Breite Befestigungshalterungen für Gehrungssäge
- DE7024 Werkbank/Anschlag
- DE7029 Breiter Werkbank/Anschlag

- DE7027 Werkbank mit Rollen
- DE7028 Verlängerungsstütze
- DE7031 Verlängerungsstütze mit zwei Beinen

Umweltschutz



Abfalltrennung. Dieses Produkt darf nicht mit normalem Haushaltsabfall entsorgt werden.

Wenn Sie eines Tages feststellen, dass Ihr DEWALT-Produkt ersetzt werden muss oder Sie es nicht mehr benötigen, entsorgen Sie es nicht mit dem normalen Haushaltsabfall. Führen Sie dieses Produkt der Abfalltrennung zu.



Die separate Entsorgung von Gebrauchsgüterprodukten und Verpackungen ermöglicht das Recycling und die Wiederverwendung der Stoffe. Die Wiederverwendung von Recyclingstoffen hilft, Umweltverschmutzung zu vermeiden und mindert die Nachfrage nach Rohstoffen.

Lokale Vorschriften regeln möglicherweise die getrennte Entsorgung von Elektroprodukten und Haushaltsabfall an kommunalen Entsorgungsstellen oder beim Einzelhändler, wenn Sie ein neues Produkt kaufen.

DEWALT stellt Möglichkeiten für die Sammlung und das Recycling von DEWALT-Produkten nach Ablauf des Nutzungszeitraums zur Verfügung. Um diesen Service zu nutzen, bringen Sie bitte Ihr Produkt zu einer beliebigen autorisierten Kundendienstwerkstatt, die es in unserem Auftrag sammeln.

Die nächstgelegene autorisierte Kundendienststelle erfahren Sie bei Ihrem örtlichen DEWALT-Geschäftsstelle unter der in dieser Betriebsanleitung angegebenen Adresse. Alternativ erhalten Sie eine Liste der autorisierten DEWALT-Kundendienstwerkstätten und vollständige Informationen über unseren Kundendienst im Internet unter: **www.2helpU.com**.

MITRE SAW STAND

DE7023, DE7033

Congratulations!

You have chosen a DEWALT tool. Years of experience, thorough product development and innovation make DEWALT one of the most reliable partners for professional power tool users.

Technical Data

		DE7023	DE7033
Length	mm	1765.3	1092.2
Length (with bars extended)	mm	3835.4	2540.0
Height	mm	810	810
Maximum working load	kg	227	227
Weight	kg	16	14

Definitions: Safety Guidelines

The definitions below describe the level of severity for each signal word. Please read the manual and pay attention to these symbols.



DANGER: Indicates an imminently hazardous situation which, if not avoided, **will** result in **death or serious injury**.



WARNING: Indicates a potentially hazardous situation which, if not avoided, **could** result in **death or serious injury**.



CAUTION: Indicates a potentially hazardous situation which, if not avoided, **may** result in **minor or moderate injury**.

NOTICE: Indicates a practice **not related to personal injury** which, if not avoided, **may** result in **property damage**.



Denotes risk of electric shock.



Denotes risk of fire.



WARNING: To reduce the risk of injury, read the instruction manual.

General Power Tool Safety Warnings



WARNING! Read all safety warnings and all instructions. Failure to follow the warnings and instructions may result in electric shock, fire and/or serious injury.



WARNING: For your own safety, read the mitre saw instruction manual before using any accessory. Failure to heed these warnings may result in personal injury and serious damage to the mitre saw and the accessory. When servicing this tool, use only identical replacement parts.

SAVE ALL WARNINGS AND INSTRUCTIONS FOR FUTURE REFERENCE

General Safety Instructions for Mitre Saw Stands



WARNING: To reduce the risk of personal injury:

- **ALWAYS use eye protection.** All users and bystanders must wear eye protection.
- **ALWAYS** check the stability of the mitre saw stand and the mitre saw attached to it before putting the stand or the saw into use.
- **DO NOT** mount any power tool other than a mitre saw to this stand. Mounting other power tools to this stand could result in severe personal injury.
- **DO NOT** exceed the weight this stand can hold. The main center beam of the mitre saw stand is designed to support 227 kg safely in a work environment. It is unsafe to climb, sit or stand on the stand.
- Follow the mounting instructions carefully. Fasten the tool to the saw mounting brackets securely as instructed.
- **DO NOT** modify or use stand for operations for which it is unintended.
- **DO NOT** use the stand on uneven surfaces. The stand is designed to be used on a flat, stable surface.
- **ALWAYS** keep your fingers clear of the stop points while pushing the saw stand together or pulling it apart. Danger of fingers being crushed or contused.

Residual Risks

In spite of the application of the relevant safety regulations and the implementation of safety devices, certain residual risks cannot be avoided. These are:

- Risk of personal injury by sharp edges and squeezing.

Markings on Tool

The following pictograms are shown on the tool:



Read instruction manual before use.



Wear eye protection.

DATE CODE POSITION (FIG. 1)

The Date Code (u), which also includes the year of manufacture, is printed into the housing.

Example:

2015 XX XX

Year of Manufacture

Package Contents

The package contains:

- 1 Mitre saw stand (DE7023 or DE7033)
 - 2 Mitre saw mounting brackets (DE7025)
 - 2 Work support/stop (DE7024)
 - 1 Hardware bag
 - 1 Instruction manual
- Check for damage to the tool, parts or accessories which may have occurred during transport.
 - Take the time to thoroughly read and understand this manual prior to operation.

Description (fig. 1)



WARNING: Never modify the power tool or any part of it. Damage or personal injury could result.

- Beam
- DE7025 Mitre saw mounting brackets
- Extension arm
- DE7024 Work support/stop
- Extension arm end cap
- Extension arm lock lever
- Release levers

- Carry handle
- Locking locator clip
- Leg lock lever
- Release button

INTENDED USE

Your mitre saw stand has been designed to extend the versatility of your DEWALT mitre saw.

DO NOT use under wet conditions or in presence of flammable liquids or gases.

These mitre saw stands are professional power tools.

DO NOT let children come into contact with the tool. Supervision is required when inexperienced operators use this tool.

ASSEMBLY AND ADJUSTMENTS



WARNING: Always observe the safety instructions and applicable regulations.

Preparation (fig. 2)

1. Place the mitre saw stand on the ground with the folded legs facing up.
2. Depress the leg lock lever (j) or release button (k) and pull leg up until the locking pin clicks into place. Repeat on each leg.
3. Lift the stand by the center beam and place it in an upright position. The stand should be stable and should not rock.

NOTE: Ensure all locking pins are engaged and the legs are locked in place.

DE7024 Work Support/Stop (fig. 3, 4)

- a. The work support/stop (d) has a clamp (l) to capture the beam and keep it from being knocked off the beam by your material. The knob (m) may be locked by turning clockwise and the work support/stop is free to be repositioned when the knob is turned counterclockwise. Do not overtighten; firm pressure on the knob will hold the stop in place.
- b. Adjust the height of the work support/stop (d) by loosening the knobs on both sides (n) and raise or lower the top surface to align with a straight edge or level to the saw table. Tighten the knobs.

NOTE: If the work support height adjustment slips down when under a load, the weight limit of the work support has been exceeded. This weight limit is limited by the tightness of the height adjustment knobs. Do not tighten more than finger tight.

- c. The work support/stop (d) can also be installed in the end cap (e) at the end of the extension arms.
- d. The length stop (o) may be rotated up to serve as a length stop or hold the end of long work pieces.

Adjustable Length Extension Arm (fig. 5)

To lengthen the support surface, turn the extension arm lock lever (f) counterclockwise to release the extendable extension arm (c). Pull the extendable extension arm out to the desired length. Turn the extension arm lock lever clockwise to lock.

DE7025 DeWALT Mitre Saw Mounting Method (fig. 6, 7)



WARNING: To reduce the risk of injury, turn unit off, disconnect machine from power source before assembling the mitre saw to the mitre saw stand. An accidental start-up can cause injury.



WARNING: Stability Hazard. You must use the **Universal Mitre Saw Mounting Method** when mounting a mitre saw not manufactured by DeWALT to this mitre saw stand.





WARNING: To reduce the risk of personal injury, be sure the mitre saw is fully anchored on the stand.



WARNING: For your own safety, read and understand the mitre saw instruction manual before using. Failure to heed these warnings may result in personal injury and serious damage to the mitre saw and the accessory.

1. Place saw in operational position with blade facing you. Align with label on the mounting bracket showing front.
2. Place a spacer under one side of the mitre saw to hold the saw's mounting feet above the work surface.
3. Hold a mounting bracket (b) under the saw and feed a carriage bolt (hardware bag) up through the bracket and the foot of the saw.

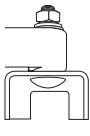
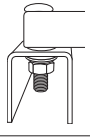
NOTE: See **DE7025 Hardware Selection Chart** for the correct mounting hardware procedures for DeWALT mitre saws. Follow all instructions properly, otherwise the mitre saw's table rotation may be obstructed.

DE7025 HARDWARE SELECTION CHART		
	Left Side	Right Side
DW703	1	1
DW705	1	1
DW706	1	1
DW708	1	2
DW712	1	2
DW713	1	1
DW715	1	1
DW716	1	1
DW717	2	1
DW718	3	2
DW700	4	4
DW701 Type 1	4	4
DW701 Type 2	1	1
DW707 Type 1	4	4
DW707 Type 2	1	1
DW711 Type 1	4	4
DW711 Type 2	1	1
DW770	1	1
DW771	1	1
DW777	1	1
DWS778	1	1
DWS780	1	1
	1 = Long screw, head on bottom	
	2 = Short screw, head on bottom	
	3 = Long screw, head on top	
	4 = Plastic pad and small screw, head on bottom	

4. Once the carriage bolt (hardware bag) is installed per **DE7025 Hardware Selection Chart**, assemble a flat washer, lock washer and nut onto the bolt. Tighten the bolts finger tight.

5. Repeat procedure on the other end of the bracket.
6. Move the spacer to the other side of the saw to hold the other end of the saw up in order to access the saw base.
7. Feed carriage bolts through the other bracket and the base of the saw as before. Ensure both brackets are parallel to each other.
8. To place the saw onto the stand, grasp and lift saw by mounting bracket assembly by the release levers. These levers do not lock the saw laterally in place but merely serve as a means of mounting the saw to the beam.
9. Approach the beam with saw/bracket assembly tilting toward your body slightly. Engage the concave front lip of the mounting bracket with rounded edge of beam. One of the brackets must engage the locator clip (i) to prohibit lateral movement of the saw during use.
10. When front edge of the beam and locking locator clip are engaged, a slight downward pivot will allow secure engagement of the release levers to the back of the beam. Rock the saw gently on the brackets to verify locking in position.
11. Adjust the saw position as necessary to have the blade perpendicular to the beam when in the 0 degree mitre position.
12. Tighten the four nuts holding the saw to the brackets securely.

DE7025 Universal Mitre Saw Mounting Method (fig. 1, 7–9)



WARNING: To reduce the risk of injury, turn unit off, disconnect machine from power source before assembling the mitre saw to the mitre saw stand. An accidental start-up can cause injury.



WARNING: Stability Hazard. You must use the plywood mounting method described in the following instructions when mounting a mitre saw not manufactured by DEWALT to this mitre saw stand.



WARNING: To reduce the risk of personal injury, be sure the mitre saw is fully anchored on the stand.



WARNING: For your own safety, read and understand the mitre saw instruction manual before using. Failure to heed these warnings may result in personal injury and serious damage to the mitre saw and the accessory.

NOTE: If you do not have a DEWALT mitre saw, you must use 19 mm plywood to mount your mitre saw.

The plywood must be a minimum of 101.6 mm wider than the the largest width of the mitre saw base. The plywood should be at least as deep as the smallest depth of the mitre saw base or a minimum of 406.4 mm if mitre saw base is smaller. Ensure the plywood is square.

1. Once the plywood size has been determined, drill 9.5 mm holes 25.5 mm from the front corners of the plywood, 355 mm apart and 25.5 mm from the sides.
2. Place DE7025 mounting brackets on the stand:
 - a. Grasp and squeeze release levers (g).
 - b. Engage the concave front lip of the mounting bracket with rounded front edge of beam. One of the mounting brackets must be engaged in the locator clip (i) to prohibit lateral movement of the saw during use.
3. When the front edge of beam and locator clip are engaged, a slight downward pivot will allow secure engagement of the release levers to the back of the beam. Follow same procedure with second mounting bracket at the appropriate position on the beam for the size of the plywood.
4. Place plywood onto mounting brackets and align drilled holes with slots in mounting brackets. Refer to **DE7025 Hardware Selection Chart** and use either Method 1 or 2 to secure plywood to mounting brackets.
5. Use 13 mm wrench to tighten hardware.
6. The mitre saw should be mounted to the plywood using holes in the mitre saw base. The hardware size will be determined by the holes in the mitre saw base. Hardware should be 31.8 mm longer than the maximum height of the mitre saw base at each mounting location.
 - a. Transfer location of mounting holes from mitre saw base to plywood.
 - b. Drill holes according to the size of the hardware chosen. **NOTE:** Hardware must be purchased to mount mitre saw to plywood. All purchased hardware should be a minimum of Grade 5 or Class 8.8.
 - c. Secure mitre saw to plywood as shown in Figure 9. Saw base (p), 19 mm plywood (t), flat washer (q), lock washer (s) and nut (r).

NOTE: Ensure a flat washer (q) is used between plywood (t) and lock washer (s).
 - d. Tighten all hardware.

Carry Strap

If you purchase the carry strap accessory for DEWALT stands, use the square hole in the metal end to mount the accessory.

Locking Locator Clip (fig. 7)

The locking locator clip (i) keeps the saw from sliding left or right during cutting operations. To move the clip, remove saw/bracket assembly, loosen the screw in the center of the clip, slide it to the desired position and tighten the screw. You can then remount the saw/bracket in the new location.

Removing the Saw

Once the mitre saw is fastened to the brackets, it can be removed by grasping the release levers, pulling up slightly to clear the beam and can be set down on the non marring feet for transportation or cleaning.

Carry Handle (fig. 10)

A handle (h) has been supplied to transport the mitre saw stand to and from the work site.



WARNING: To reduce the risk of personal injury, **DO NOT** attempt to store the stand with the saw attached. Loss of control may result.

MAINTENANCE

Your DEWALT power tool has been designed to operate over a long period of time with a minimum of maintenance. Continuous satisfactory operation depends upon proper tool care and regular cleaning.



Cleaning



WARNING: Never use solvents or other harsh chemicals for cleaning the non-metallic parts of the tool. These chemicals may weaken the materials used in these parts. Use a cloth dampened only with water and mild soap. Never let any liquid get inside the tool; never immerse any part of the tool into a liquid.

Optional Accessories



WARNING: Since accessories, other than those offered by DEWALT, have not been tested with this product, use of such accessories with this tool could

be hazardous. To reduce the risk of injury, only DEWALT recommended accessories should be used with this product.

Consult your dealer for further information on the appropriate accessories.

COMPATIBLE PRODUCTS

DE7025	Mitre saw mounting brackets
DE7030	Wide mitre saw mounting brackets
DE7024	Work support/stop
DE7029	Wide work support/stop
DE7027	Roller work support
DE7028	Extension support
DE7031	Dual leg extension support

Protecting the Environment



Separate collection. This product must not be disposed of with normal household waste.



Should you find one day that your DEWALT product needs replacement, or if it is of no further use to you, do not dispose of it with household waste. Make this product available for separate collection.



Separate collection of used products and packaging allows materials to be recycled and used again. Re-use of recycled materials helps prevent environmental pollution and reduces the demand for raw materials.

Local regulations may provide for separate collection of electrical products from the household, at municipal waste sites or by the retailer when you purchase a new product.

DEWALT provides a facility for the collection and recycling of DEWALT products once they have reached the end of their working life. To take advantage of this service please return your product to any authorised repair agent who will collect them on our behalf.

You can check the location of your nearest authorised repair agent by contacting your local DEWALT office at the address indicated in this manual. Alternatively, a list of authorised DEWALT repair agents and full details of our after-sales service and contacts are available on the Internet at: www.2helpU.com.

SOPORTE DE SIERRA DE INGLETES DE7023, DE7033

¡Enhorabuena!

Ha elegido una herramienta DEWALT. Años de experiencia, innovación y un exhaustivo desarrollo de productos hacen que DEWALT sea una de las empresas más fiables para los usuarios de herramientas eléctricas profesionales.

Datos técnicos

		DE7023	DE7033
Longitud	mm	1765,3	1092,2
Longitud (con las barras extendidas)	mm	3835,4	2540,0
Altura	mm	810	810
Carga máxima de trabajo	kg	227	227
Anchura	kg	16	14

Definiciones: Pautas de seguridad

Las definiciones que figuran a continuación describen el grado de intensidad correspondiente a cada término de alarma. Lea el manual y preste atención a estos símbolos.



PELIGRO: Indica una situación peligrosa inminente que, de no evitarse, ocasionará la **muerte** o una **lesión grave**.



ADVERTENCIA: Indica una situación potencialmente peligrosa que, de no evitarse, **podría** ocasionar la **muerte** o una **lesión grave**.



ATENCIÓN: Indica una situación potencialmente peligrosa que, de no evitarse, **puede** ocasionar una **lesión de poca o moderada gravedad**.

AVISO: Indica una práctica **no relacionada con las lesiones personales** que, de no evitarse, **puede** ocasionar **daños materiales**.



Indica riesgo de descarga eléctrica.



Indica riesgo de incendio.



ADVERTENCIA: Para reducir el riesgo de lesiones, lea el manual de instrucciones.

Advertencias de seguridad generales para herramientas eléctricas



¡ADVERTENCIA! Lea todas las advertencias de seguridad y todas las instrucciones. El incumplimiento de las advertencias e instrucciones podría provocar una descarga eléctrica, un incendio y/o lesiones graves.



ADVERTENCIA: Por su propia seguridad, lea el manual de instrucciones de la sierra de ingletes antes de utilizar cualquier accesorio. Si no aplica las presentes advertencias, podrá dar lugar a daños personales y daños graves en la sierra de ingletes y en el accesorio. Cuando repare esta herramienta, utilice exclusivamente piezas de repuesto idénticas.

CONSERVE TODAS LAS ADVERTENCIAS E INSTRUCCIONES PARA FUTURAS CONSULTAS

Instrucciones de seguridad generales para soportes de sierra de ingletes



ADVERTENCIA: Para reducir el riesgo de daños personales:

- **LLEVE SIEMPRE protección visual.** Todos los usuarios y las personas que los rodeen deberán llevar protección visual.
- Compruebe **SIEMPRE** la estabilidad del soporte de sierra de ingletes y la sierra de ingletes unida al mismo antes de poner en uso el soporte o la sierra.
- **NO** monte ninguna herramienta eléctrica distinta a la sierra de ingletes en este soporte. La instalación de otras herramientas eléctricas en este soporte podría dar lugar a daños personales graves.
- **NO** supere el límite de peso que este soporte puede aceptar. La viga central principal del soporte de sierra de ingletes ha sido diseñada para aceptar una carga de hasta 227 kg, con seguridad en un entorno de trabajo. No es seguro subir, sentarse o permanecer sobre el soporte.

- *Siga las instrucciones de instalación detenidamente. Apriete la herramienta a los soportes de instalación de la sierra con firmeza tal y como se indica.*
- **NO** cambie ni utilice el soporte en operaciones para las cuales no se ha previsto.
- **NO** utilice el soporte en superficies no uniformes. El soporte ha sido diseñado para ser utilizado en una superficie plana y estable.
- **SIEMPRE** mantenga los dedos alejados de los puntos de detención cuando empuje el soporte a la sierra o cuando lo extraiga de ella. Peligro de aplastamiento o contusión de dedos.

Riesgos residuales

A pesar del cumplimiento de las normas de seguridad pertinentes y del uso de dispositivos de seguridad, existen determinados riesgos residuales que no pueden evitarse. Los riesgos son los siguientes:

- *Riesgo de daños personales provocados por el corte y la captura de los bordes afilados.*

Marcas sobre la herramienta

En la herramienta se muestran los siguientes pictogramas:



Antes de usarse, lea el manual de instrucciones.



Póngase protección para los ojos.

POSICIÓN DEL CÓDIGO DE FECHA (FIG. 1)

El código de la fecha (u), que también incluye el año de fabricación, está impreso en la carcasa.

Ejemplo:

2015 XX XX

Año de fabricación

Contenido del embalaje

El embalaje contiene:

- 1 Soporte de sierra de ingletes (DE7023 o DE7033)
- 2 Bases de instalación de la sierra de ingletes (DE7025)
- 2 Soporte/tope de trabajo (DE7024)
- 1 Bolsa de materiales

1 Manual de instrucciones

- *Compruebe si la herramienta, piezas o accesorios han sufrido algún desperfecto durante el transporte.*
- *Tómese el tiempo necesario para leer detenidamente y comprender este manual antes de utilizar la herramienta.*

Descripción (fig. 1)



ADVERTENCIA: *Jamás altere la herramienta eléctrica ni ninguna de sus piezas. Podrían producirse lesiones personales o daños.*

- a. Viga
- b. DE7025 Bases de instalación de la sierra de ingletes
- c. Brazo de extensión
- d. DE7024 Soporte/tope de trabajo
- e. Cubierta final del brazo de extensión
- f. Palanca de bloqueo del brazo de extensión
- g. Palancas de liberación
- h. Asa de traslado
- i. Clip de ubicador de bloqueo
- j. Palanca de bloqueo de pata
- k. Botón de liberación

USO PREVISTO

Su soporte de sierra de ingletes ha sido diseñado para ampliar la versatilidad de su sierra de ingletes de DEWALT.

NO debe usarse en condiciones húmedas ni en presencia de líquidos o gases inflamables.

Estos soportes de sierras de ingletes son herramientas eléctricas profesionales.

NO permita que los niños toquen la herramienta. El uso de esta herramienta por parte de operadores inexpertos requiere supervisión.

MONTAJE Y AJUSTES



ADVERTENCIA: *Respete siempre las instrucciones de seguridad y las normas aplicables.*

Preparación (fig. 2)

1. Coloque el soporte de sierra de ingletes en el suelo con las patas plegadas hacia arriba.

2. Pulse la palanca de bloqueo de patas (j) o el botón de liberación (k) y tire de la pata hacia arriba hasta que la clavija de bloqueo se coloque en su sitio. Repita la operación en cada pata.
3. Levante el soporte por la viga central y póngalo en posición vertical. El soporte deberá estar estable y no deberá chocar.

NOTA: Compruebe que todas las clavijas de bloqueo se han activado y que las patas están bloqueadas en su lugar.

DE7024 Soporte/tope de trabajo (fig. 3, 4)

El soporte/tope de trabajo (d) tiene una fijación (l) para capturar la viga y mantenerla alejada del choque de su material. El perno (m) puede bloquearse girándolo en sentido de las agujas del reloj y el soporte/tope de trabajo puede posicionarse cuando el perno se gira en sentido contrario al de las agujas del reloj. No apriete demasiado, si ejerce una presión firme en el perno mantendrá el tope en su lugar.

Ajuste la altura del soporte/tope de trabajo (d) aflojando los pernos en ambos lados (n) y levante o baje la superficie superior para alinearla con un borde recto o nivelarlo con la mesa de sierra. Apriete los pernos.

NOTA: Si el ajuste de la altura del soporte de trabajo desciende cuando esté bajo carga, esto significa que se ha superado el límite de peso del soporte de trabajo. Este límite de peso está limitado por el apriete de los pernos de ajuste de altura. No apriete más del apriete del dedo.

El soporte/tope de trabajo (d) también puede instalarse en la tapa final (e) en el extremo de los brazos de extensión.

El tope de longitud (o) puede girarse hacia arriba para actuar como tope de longitud o mantener el extremo de las piezas de trabajo largas.

Brazo de extensión de longitud ajustable (fig. 5)

Para alargar la superficie de soporte, gire la palanca de bloqueo del brazo de extensión (f) en sentido contrario al de las agujas del reloj para liberar el brazo de extensión (c). Tire del brazo de extensión hasta alcanzar la longitud deseada. Gire la palanca de bloqueo del brazo de extensión en sentido de las agujas del reloj para bloquear.

DE7025 Método de instalación de la sierra de ingletes de DEWALT (fig. 6, 7)



ADVERTENCIA: Para reducir el riesgo de daños personales, apague la unidad, desconecte la máquina del suministro de alimentación antes de unir la sierra de ingletes a su soporte. El encendido accidental puede causar lesiones.



ADVERTENCIA: Peligro de estabilidad. Deberá utilizar el Método universal de instalación de la sierra de ingletes al instalar una sierra de ingletes que no haya sido fabricada por DEWALT en este soporte de sierra de ingletes.



ADVERTENCIA: Para reducir el riesgo de daños personales, compruebe que la sierra de ingletes está completamente fijada al soporte.



ADVERTENCIA: Por su propia seguridad, lea y entienda el manual de instrucciones de la sierra de ingletes antes de utilizarla. Si no aplica las presentes advertencias, podrá dar lugar a daños personales y daños graves en la sierra de ingletes y en el accesorio.

1. Coloque la sierra en una posición operativa con la cuchilla frente a Vd. Alinee con etiqueta del soporte de instalación hacia el frente.
2. Coloque una llave bajo un lado de la sierra de ingletes para mantener el pie de instalación de la sierra por encima de la superficie de trabajo.
3. Mantenga una base de instalación (b) bajo la sierra e introduzca un perno de traslado (bolsa de materiales) hacia arriba, mediante la base y el pie de la sierra.

NOTA: Véase la DE7025 Gráfica de selección de material para más información sobre los procedimientos adecuados del material de instalación de las sierras de ingletes de DEWALT. Siga todas las instrucciones adecuadamente, ya que de lo contrario, podrá obstaculizar el giro de la mesa de la sierra de ingletes.

DE7025 GRÁFICA DE SELECCIÓN DE MATERIAL		
	Lateral izquierdo	Lateral derecho
DW703	1	1
DW705	1	1
DW706	1	1

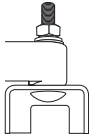
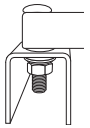
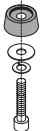
DW708	1	2
DW712	1	2
DW713	1	1
DW715	1	1
DW716	1	1
DW717	2	1
DW718	3	2
DW700	4	4
DW701 Tipo 1	4	4
DW701 Tipo 2	1	1
DW707 Tipo 1	4	4
DW707 Tipo 2	1	1
DW711 Tipo 1	4	4
DW711 Tipo 2	1	1
DW771	1	1
DW777	1	1
	1 = Tornillo largo, cabezal en la parte inferior	
	2 = Tornillo corto, cabezal en la parte inferior	
	3 = Tornillo largo, cabezal en la parte superior	
	4 = Soporte de plástico y tornillo pequeño, cabezal en la parte inferior	

- Una vez que haya instalado el perno de traslado (bolsa de materiales) tal y como se indica en la **DE7025 Gráfica de selección de material**, coloque una anilla plana, la anilla de bloqueo y la tuerca en el perno. Apriete los pernos de forma manual.
- Repita el procedimiento con el otro extremo del soporte.
- Mueva el espaciador hacia el otro lado de la sierra para mantener el otro extremo de la sierra hacia arriba, para poder acceder a la base de la sierra.

- Introduzca los pernos de traslado mediante el otro soporte y la base de la sierra, tal y como lo hizo previamente. Compruebe que ambos soportes son paralelos entre sí.
- Para colocar la sierra en el soporte, agarre y levante la sierra por el ensamblaje de la base de instalación mediante las palancas de liberación. Estas palancas no bloquean la sierra lateralmente en su lugar, sino que actúan como medio de instalación de la sierra en la viga.
- Acerque la viga con el ensamblaje de sierra/ soporte, inclinándola ligeramente hacia su cuerpo. Enganche la pestaña frontal cóncava del soporte de instalación con el borde redondo de la viga. Uno de los soportes debe engancharse con el clip del ubicador (i) para prohibir el movimiento lateral de la sierra durante su uso.
- Cuando el borde frontal de la viga y el clip del ubicador de bloqueo estén enganchados, una ligera rotación hacia abajo permitirá fijar con seguridad las palancas de liberación en la parte posterior de la viga. Mueva la sierra suavemente por el soporte para comprobar que esté bloqueada en su posición.
- Ajuste la posición de la sierra si fuese necesario para que la cuchilla esté en perpendicular con la viga cuando la posición del inglete sea de 0 grados.
- Apriete los cuatro pernos que sostienen la sierra en los soportes con firmeza.

DE7025 Método universal de instalación de sierras de ingletes (fig. 1, 7–9)



ADVERTENCIA: Para reducir el riesgo de daños personales, apague la unidad, desconecte la máquina del suministro de alimentación antes de unir la sierra de ingletes a su soporte. El encendido accidental puede causar lesiones.



ADVERTENCIA: Peligro de estabilidad. Deberá utilizar el método de instalación de contrachapado descrito en las siguientes instrucciones al instalar una sierra de ingletes que no haya sido fabricada por DEWALT en este soporte de sierra de ingletes.



ADVERTENCIA: Para reducir el riesgo de daños personales, compruebe que la sierra de ingletes está completamente fijada al soporte.



ADVERTENCIA: Por su propia seguridad, lea y entienda el manual de instrucciones de la sierra de ingletes antes de utilizarla. Si no aplica las presentes advertencias, podrá dar lugar a daños personales y daños graves en la sierra de ingletes y en el accesorio.

NOTA: Si no tiene una sierra de ingletes de DEWALT, deberá utilizar un contrachapado de 19 mm para montar su sierra de ingletes.

El contrachapado deberá tener un ancho superior en 101,6 mm como mínimo al mayor ancho de la base de la sierra de ingletes. El contrachapado deberá tener como mínimo una profundidad igual a la profundidad más pequeña de la base de la sierra de ingletes o un mínimo de 406,4 mm si la base de la sierra de ingletes es más pequeña. Compruebe que el contrachapado es cuadrado.

1. Una vez que se haya determinado el tamaño del contrachapado, perforo orificios de 9,5 mm a una distancia de 25,5 mm a partir de las esquinas frontales del contrachapado, de 355 mm de margen y 25,5 mm de los lados.
2. Coloque las bases de instalación DE7025 en el soporte:
 - a. Agarre y apriete las palancas de liberación (g).
 - b. Enganche la pestaña frontal cóncava del soporte de instalación con el borde redondo frontal de la viga. Uno de los soportes de instalación debe engancharse con el clip del ubicador (i) para prohibir el movimiento lateral de la sierra durante su uso.
3. Cuando el borde frontal de la viga y el clip del ubicador estén enganchados, una ligera rotación hacia abajo permitirá fijar con seguridad las palancas de liberación en la parte posterior de la viga. Siga el mismo procedimiento con el segundo soporte de instalación en la posición adecuada de la viga para el tamaño del contrachapado.
4. Coloque el contrachapado en los soportes de instalación y alinee los orificios perforados con las ranuras de los soportes de instalación. Véase la **DE7025 Gráfica de selección de material** y utilice el Método 1 ó 2 para fijar el contrachapado en los soportes de instalación.
5. Utilice una llave de 13 mm para apretar el material.
6. La sierra de ingletes debe instalarse en el contrachapado utilizando los orificios de la base de la sierra de ingletes. El tamaño del material será determinado por los orificios de la base de la sierra de ingletes. El material deberá tener

una longitud superior en 31,8 mm a la altura máxima de la base de la sierra de ingletes en cada ubicación de instalación.

- a. Transferir la ubicación de los orificios de instalación de la base de la sierra de ingletes al contrachapado.
- b. Cree orificios de conformidad con el tamaño del material elegido. **NOTA:** Deberá comprar el material necesario para montar la sierra de ingletes en el contrachapado. Todo el material comprado deberá ser como mínimo de Grado 5 o de Clase 8,8.
- c. Fije la sierra de ingletes en el contrachapado tal y como se indica en la Figura 9. Base de sierra (p), contrachapado de 19 mm (t), anilla plana (q), anilla de bloqueo (s) y perno (r).

NOTA: Compruebe que se utiliza una anilla plana (q) entre el contrachapado (t) y la anilla de bloqueo (s).
- d. Apriete todo el material.

Cinta de traslado

Si compra la cinta de traslado (accesorio) para los soportes de DEWALT, utilice el orificio cuadrado ubicado en el extremo metálico para montar el accesorio.

Clip de ubicador de bloqueo (fig. 7)

El clip de ubicador de bloqueo (i) evita que la sierra se deslice hacia la izquierda o la derecha durante las operaciones de corte. Para mover el clip, retire el conjunto de sierra/soporte, afloje el tornillo en el centro del clip, colóquelo en la posición deseada y apriete el tornillo. Puede volver a instalar la sierra/soporte en la ubicación nueva.

Retirar la sierra

Una vez que la sierra de ingletes se haya apretado en los soportes, podrá retirarla agarrando las palancas de liberación, tirando de ella ligeramente hacia arriba para sacar la viga y fijarla en un pie superficial par el transporte o la limpieza.

Asa de transporte (fig. 10)

Se ha suministrado un asa (h) para transportar el soporte de la sierra de ingletes desde y hacia el centro de trabajo.



ADVERTENCIA: Para reducir el riesgo de daños personales, **NO** intente guardar el soporte con la sierra unida al mismo. Podrá perder su control.

MANTENIMIENTO

Su herramienta eléctrica DEWALT ha sido diseñada para funcionar mucho tiempo con un mínimo de mantenimiento. Que siga funcionando satisfactoriamente depende del buen cuidado de la herramienta y de su limpieza periódica.



Limpeza



ADVERTENCIA: *Jamás use disolventes u otros productos químicos fuertes para limpiar las piezas no metálicas de la herramienta. Dichos productos químicos pueden debilitar los materiales con los que están construidas estas piezas. Use un paño humedecido únicamente con agua y jabón suave. Jamás permita que le entre líquido alguno a la herramienta ni sumerja ninguna parte de la misma en líquido.*

Accesorios opcionales



ADVERTENCIA: *Dado que los accesorios que no sean los suministrados por DEWALT no han sido sometidos a pruebas con este producto, el uso de tales accesorios con esta herramienta podría ser peligroso. Para disminuir el riesgo de lesiones, con este producto se deben usar exclusivamente accesorios recomendados por DEWALT.*

Consulte a su proveedor si desea información más detallada sobre los accesorios apropiados.

PRODUCTOS COMPATIBLES

- DE7025 Bases de instalación de la sierra de ingletes
- DE7030 Bases amplias de instalación de la sierra de ingletes
- DE7024 Soporte/tope de trabajo
- DE7029 Soporte/tope de trabajo amplio
- DE7027 Soporte de trabajo de rodillo
- DE7028 Soporte de extensión
- DE7031 Soporte de extensión de doble pata

Proteger el medio ambiente



Recogida selectiva. Este producto no debe desecharse con los residuos domésticos normales.

Si un día descubre que tiene que cambiar su producto DEWALT, o ya no le sirve, no lo deseché con los desechos domésticos. Saque el producto para la recogida selectiva.



La recogida selectiva de productos usados y embalaje permite que los materiales sean reciclados y utilizados de nuevo. La reutilización de los materiales reciclados ayuda a prevenir la contaminación ambiental y reduce la demanda de las materias primas.

Los reglamentos locales pueden proporcionar la recogida selectiva de productos eléctricos del hogar en sitios de desechos municipales o por el minorista cuando usted compre un producto nuevo.

DEWALT proporciona una instalación para la recogida y reciclaje de los productos DEWALT una vez que hayan llegado al final de su vida útil. Para aprovechar este servicio devuelva su producto a un agente de reparaciones autorizado, que lo recogerá en nuestro nombre.

Puede comprobar dónde se encuentra su agente de reparaciones más cercano contactando con la oficina DEWALT de su zona en la dirección indicada en este manual. También puede obtener una lista de agentes de reparaciones autorizados de DEWALT y todos los detalles de nuestro servicio después de la venta en Internet en www.2helpU.com.

SUPPORT DE SCIE A ONGLET DE7023, DE7033

Félicitations !

Vous avez choisi un outil DEWALT. Des années d'expertise dans le développement et l'innovation de ses produits ont fait de DEWALT, le partenaire privilégié des utilisateurs professionnels d'outils électriques.

Fiche technique

		DE7023	DE7033
Longueur	mm	1765,3	1092,2
Longueur (barres sorties)	mm	3835,4	2540,0
Hauteur	mm	810	810
Charge maximale de travail	kg	227	227
Poids	kg	16	14

Définitions : consignes de sécurité

Les définitions ci-après décrivent le degré de risques associé à chaque balise. Lire soigneusement la notice d'instructions et respecter ces symboles.



DANGER : indique une situation de danger imminent qui, si rien n'est fait pour l'éviter, **aura** comme conséquences la **mort ou des dommages corporels graves**.



AVERTISSEMENT : indique une situation de danger potentiel qui, si rien n'est fait pour l'éviter, **pourra** avoir comme conséquences la **mort ou des dommages corporels graves**.



ATTENTION : indique une situation de danger potentiel qui, si rien n'est fait pour l'éviter, **pourrait** avoir comme conséquences des **dommages corporels mineurs ou moindres**.

AVIS : indique une pratique ne **posant aucun risque de dommages corporels**, mais qui par contre, si rien n'est fait pour l'éviter, **pourrait** poser des **risques de dommages matériels**.



Indique des risques de décharges électriques.



Indique des risques d'incendie.



AVERTISSEMENT : pour réduire tout risque de dommages corporels, lire la notice d'instructions.

Consignes de sécurité générales propres aux outils électriques



AVERTISSEMENT ! lire toutes les directives et consignes de sécurité.

Tout manquement aux directives et consignes ci-incluses comporte des risques de décharges électriques, d'incendie et/ou de dommages corporels graves.



AVERTISSEMENT : pour votre sécurité, lisez le manuel d'instructions de la scie à onglet

avant d'utiliser tout accessoire. Le non-respect de ces avertissements peut entraîner des blessures et de graves dégâts à la scie à onglet et à l'accessoire. Lors de la révision de cet outil, n'utilisez que des pièces de rechange identiques.

CONSERVER TOUTES CES DIRECTIVES ET CONSIGNES À TITRE DE RÉFÉRENCE

Consignes générales de sécurité pour les supports de scie à onglet



AVERTISSEMENT : pour réduire le risque de blessures :

- **TOUJOURS utiliser une protection oculaire.** Tous les utilisateurs et les personnes à proximité doivent porter une protection oculaire.
- **TOUJOURS** vérifier la stabilité du support de scie à onglets et de la scie à onglet fixée dessus avant de commencer à utiliser le support ou la scie.
- **NE PAS** monter d'outil électrique différent d'une scie à onglet sur ce support. Le montage d'autres outils électriques sur cette support peut entraîner de graves blessures.
- **NE PAS** dépasser le poids que ce support peut accepter. La poutre centrale principal du support de scie à onglet est conçue pour supporter en sécurité 227 kg dans un environnement de travail.

Il n'est pas sûr de monter, s'asseoir ou se tenir sur le pied.

- Suivez attentivement les instructions de montage. Fixez solidement l'outil sur les bras de montage de la scie comme indiqué.
- **NE PAS** modifier ou utiliser le support pour des opérations autres que celles prévues.
- **NE PAS** utiliser le support sur des surfaces inégales. Le support est conçu pour être utilisé sur une surface plane et stable.
- Tenez **TOUJOURS** vos doigts à l'écart des butées lors de l'assemblage ou du désassemblage de la scie et de son support. Risque d'écrasement ou de contusion des doigts.

Risques résiduels

En dépit de l'application des normes de sécurité en vigueur et de l'installation de dispositifs de sécurité, certains risques résiduels sont inévitables. Il s'agit de :

- Risque de blessure dues aux bords tranchants et d'écrasement.

Étiquettes sur l'appareil

On trouve les diagrammes suivants sur l'outil :



Lire la notice d'instructions avant toute utilisation.



Porter un dispositif de protection oculaire.

EMPLACEMENT DU CODE DE DATE (FIG. 1)

La date codée de fabrication (u), qui comprend aussi l'année de fabrication, est imprimée sur le boîtier.

Exemple :

2015 XX XX
Année de fabrication

Contenu de l'emballage

Ce carton comprend :

- 1 Support de scie à onglet (DE7023 ou DE7033)
- 2 Bras de montage de scie à onglet (DE7025)
- 2 Support de travail/butée (DE7024)
- 1 Sachet de quincaillerie
- 1 Notice d'instructions

- Vérifier que l'appareil et ses pièces ou accessoires n'ont pas été endommagés lors du transport.
- Prendre le temps de lire attentivement et comprendre cette notice d'instructions avant toute utilisation de l'appareil.

Description (fig. 1)



AVERTISSEMENT : ne jamais modifier l'outil électrique ni aucun de ses composants. Il y a risques de dommages corporels ou matériels.

- a. Poutre
- b. DE7025 Bras de montage de scie à onglet
- c. Rallonge
- d. DE7024 Support de travail/butée
- e. Capuchon d'embout de rallonge
- f. Levier de blocage de rallonge
- g. Leviers de déblocage
- h. Poignée de transport
- i. Clip de repère de blocage
- j. Levier de blocage de pied
- k. Bouton de dégagement

UTILISATION PRÉVUE

Votre support de scie à onglet a été conçu pour augmenter la polyvalence de votre scie à onglet DEWALT.

NE PAS les utiliser en milieu humide ou en présence de gaz ou de liquides inflammables.

Ces supports de scie à onglet sont des outils électriques professionnels.

NE PAS les laisser à la portée des enfants. Une supervision est nécessaire auprès de tout utilisateur non expérimenté.

MONTAGE ET RÉGLAGES



AVERTISSEMENT : respecter systématiquement les consignes de sécurité et les normes en vigueur.

Préparation (fig. 2)

1. Placez le support de scie à onglet au sol avec les pieds repliés vers le haut.
2. Appuyez sur le levier de blocage de pied (j) ou le bouton de déblocage (k) et dépliez le pied jusqu'à ce que la goupille de blocage s'enclenche en position. Répétez l'opération sur chaque pied.

3. Soulevez le support par la poutre centrale et placez-le en position droite. Le support doit être stable et ne pas basculer.

REMARQUE : assurez-vous que toutes les goupilles de blocage sont engagées et que les pieds sont bloqués en position.

DE7024 Support de travail/butéé (fig. 3, 4)

Le support de travail/butéé (d) possède un dispositif de serrage (l) pour la fixation sur la poutre et pour empêcher le matériel de heurter la poutre. Le bouton (m) peut être bloqué en tournant vers la droite et le support de travail/butéé peut être repositionné librement lorsque le bouton est tourné vers la gauche. Ne pas trop serrer, une pression ferme sur le bouton maintiendra la butée en place.

Ajustez la hauteur du support de travail/butéé (d) en desserrant les boutons des deux côtés (n) et soulevez ou abaissez la surface supérieure pour l'aligner avec une équerre ou un niveau sur l'établi de sciage. Serrez les boutons.

REMARQUE : si l'ajustement de la hauteur du support de travail glisse sous la charge, cela signifie que la limite de poids du support de travail a été dépassée. Cette limite de poids est réduite par le serrage des boutons d'ajustement de la hauteur. Ne pas serrer autrement qu'à la main.

Le support de travail/butéé (d) peut aussi être installé dans le capuchon d'embout (e) à l'extrémité des rallonges.

La butée de longueur (o) peut être pivotée vers le haut pour servir de butée de longueur ou pour soutenir l'extrémité des longues pièces.

Rallonge ajustable (fig. 5)

Pour prolonger la surface de support, tournez le levier de blocage de rallonge (f) vers la gauche pour débloquer la rallonge (c). Sortez la rallonge de la longueur désirée. Tournez le levier de blocage de rallonge vers la droite pour le bloquer.

Méthode de montage de la scie à onglet DEWALT DE7025 (fig. 6, 7)



AVERTISSEMENT : pour réduire le risque de blessures, arrêtez l'appareil, débranchez la machine de la source d'alimentation avant de monter la scie à onglet sur le support. Un démarrage accidentel peut provoquer des blessures.



AVERTISSEMENT : risque de stabilité. Vous devez utiliser la **Méthode de**

montage universelle de scie à onglet lors du montage d'une scie à onglet qui n'est pas de la marque DEWALT sur ce support de scie à onglet.



AVERTISSEMENT : pour réduire le risque de blessures, assurez-vous que la scie à onglet est bien ancrée sur le support.



AVERTISSEMENT : pour votre sécurité, veuillez lire et comprendre le manuel d'instructions de la scie à onglet avant l'utilisation. Le non-respect de ces avertissements peut entraîner des blessures et de graves dégâts à la scie à onglet et à l'accessoire.

1. Placez la scie en position d'utilisation avec la lame vers vous. Alignez-la avec l'étiquette indiquant le devant sur le bras de montage.
2. Placez une entretoise sous un côté de la scie à onglet pour tenir les pieds de montage de la scie au-dessous de la surface de travail.
3. Tenez un bras de montage (b) sous la scie et passez un boulon de chariot (sachet de quincaillerie) à travers le bras et le pied de la scie.

REMARQUE : consultez le **Tableau de sélection du matériel DE7025** pour les procédures de montage du matériel correctes pour les scies à onglet DEWALT. Suivez correctement toutes les instructions, sans quoi la rotation de l'établi de sciage pourrait être entravée.

TABLEAU DE SÉLECTION DU MATÉRIEL DE7025

	Côté gauche	Côté droit
DW703	1	1
DW705	1	1
DW706	1	1
DW708	1	2
DW712	1	2
DW713	1	1
DW715	1	1
DW716	1	1
DW717	2	1
DW718	3	2
DW700	4	4
DW701 Type 1	4	4
DW701 Type 2	1	1
DW707 Type 1	4	4
DW707 Type 2	1	1
DW711 Type 1	4	4

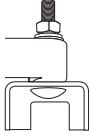
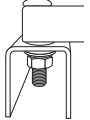
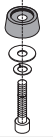
TABLEAU DE SÉLECTION DU MATÉRIEL DE7025		
	Côté gauche	Côté droit
DW711 Type 2	1	1
DW770	1	1
DW771	1	1
DW777	1	1
DWS778	1	1
DWS780	1	1
	1 = vis longue, tête en bas	
	2 = vis courte, tête en bas	
	3 = vis longue, tête en haut	
	4 = patin en plastique et vis courte, tête en bas	

- Lorsque le boulon de chariot (sachet de quincaillerie) est installé selon le **Tableau de sélection du matériel DE7025**, assemblez une rondelle plate, une rondelle de blocage et un écrou sur le boulon. Serrez les boulons à la main.
- Répétez la procédure pour l'autre extrémité du bras.
- Déplacez l'entretoise de l'autre côté de la scie pour tenir l'autre extrémité de la scie élevée afin d'accéder à la base de la scie.
- Passer les boulons de chariot à travers l'autre bras et la base de la scie comme auparavant. Assurez-vous que les deux bras sont parallèles.
- Pour placer la scie sur le support, saisissez et soulevez la scie par l'assemblage du bras de montage à l'aide des leviers de déblocage. Ces leviers ne bloquent pas la scie latéralement en position, mais servent simplement pour le montage de la scie sur la poutre.

- Approchez de la poutre l'ensemble scie/bras en l'inclinant légèrement vers vous. Engagez la lèvre avant concave du bras de montage avec le bord arrondi de la poutre. L'un des bras doit s'engager sur le clip de repère (i) pour empêcher le mouvement latéral de la scie pendant l'utilisation.
- lorsque le bord avant de la poutre et le clip de repère de blocage sont engagés, pivotez légèrement vers le bas pour fixer les leviers de déblocage sur l'arrière de la poutre. Basculez légèrement la scie sur les bras pour vérifier qu'elle est bloquée en position.
- ajustez la position de la scie au besoin afin d'avoir la lame perpendiculaire à la poutre lorsque la position d'onglet est à 0 degré.
- Serrer solidement les quatre écrous retenant la scie sur les bras.

DE7025 Méthode de montage universelle de scie à onglet (fig. 1, 7–9)



AVERTISSEMENT : pour réduire le risque de blessures, arrêtez l'appareil, débranchez la machine de la source d'alimentation avant de monter la scie à onglet sur le support. Un démarrage accidentel peut provoquer des blessures.



AVERTISSEMENT : risque de stabilité. Vous devez utiliser la méthode de montage du contreplaqué décrite dans les instructions suivantes lors du montage d'une scie à onglet qui n'est pas de la marque DEWALT sur ce support de scie à onglet.



AVERTISSEMENT : pour réduire le risque de blessures, assurez-vous que la scie à onglet est bien ancrée sur le support.



AVERTISSEMENT : pour votre sécurité, veuillez lire et comprendre le manuel d'instructions de la scie à onglet avant l'utilisation. Le non-respect de ces avertissements peut entraîner des blessures et de graves dégâts à la scie à onglet et à l'accessoire.

REMARQUE : si vous ne disposez pas de scie à onglet DEWALT, vous devez utiliser du contreplaqué de 19 mm pour monter votre scie à onglet.

Le contreplaqué doit être au moins 101,6 mm plus large que la partie la plus large de la base de la scie à onglet. Le contreplaqué doit être au moins aussi

profond que la profondeur minimale de la base de scie à onglet ou d'une profondeur minimum de 406,4 mm si la base de la scie à onglet est plus petite. Assurez-vous que le contreplaqué soit d'équerre.

1. Lorsque la taille du contreplaqué a été déterminée, percez des trous de 9,5 mm à 25,5 mm des coins avant du contreplaqué, espacés de 355 mm et 25,5 mm des côtés.
2. Placez les bras de montage DE7025 sur le support :
 - a. Saisissez et pincez les leviers de déblocage (g).
 - b. Engagez la lèvre avant concave du bras de montage avec le bord arrondi avant de la poutre. L'un des bras de montage doit s'engager sur le clip de repère (i) pour empêcher le mouvement latéral de la scie pendant l'utilisation.
3. Lorsque le bord avant de la poutre et le clip de repère sont engagés, pivotez légèrement vers le bas pour fixer les leviers de déblocage sur l'arrière de la poutre. Suivez la même procédure avec le deuxième bras de montage à la position appropriée sur la poutre en fonction de la taille du contreplaqué.
4. Placez le contreplaqué sur les bras de montage et alignez les trous avec les fentes dans les bras de montage. Consultez le **Tableau de sélection du matériel DE7025** et utilisez la méthode 1 ou 2 pour fixer le contreplaqué aux bras de montage.
5. Utilisez la clé de 13 mm pour fixer la quincaillerie.
6. La scie à onglet doit être montée sur le contreplaqué en utilisant les trous dans la base de la scie à onglet. La taille de la quincaillerie sera déterminée par les trous dans la base de la scie à onglet. La quincaillerie doit être plus longue de 31,8 mm par rapport à la hauteur maximum de la base de scie à onglet sur chaque emplacement de montage.
 - a. Transférez l'emplacement des trous de montage de la base de la scie à onglet au contreplaqué.
 - b. Percez les trous en fonction de la taille de quincaillerie choisie. **REMARQUE** : la quincaillerie doit être achetée pour le montage de la scie à onglet sur le contreplaqué. Toute la quincaillerie achetée doit être au minimum de degré 5 ou de classe 8,8.

- c. Fixez la scie à onglet sur le contreplaqué comme illustré sur la figure 9. Base de la scie (p), contreplaqué de 19 mm (t), rondelle plate (q), rondelle de blocage (s) et écrou (r).

REMARQUE : assurez-vous d'utiliser une rondelle plate (q) entre le contreplaqué (t) et la rondelle de blocage (s).

- d. Serrer toute la quincaillerie.

Sangle de transport

Si vous achetez la sangle de transport en option pour les supports DEWALT, utilisez le trou carré dans l'extrémité métallique pour le montage de cet accessoire.

Clip de repère de blocage (fig. 7)

Le clip de repère de blocage (i) empêche la scie de coulisser à gauche ou à droite pendant la coupe. Pour déplacer le clip, retirez l'ensemble scie/bras, desserrez la vis au centre du clip, faites-le coulisser dans la position désirée et resserrez la vis. Vous pouvez ensuite remonter la scie et le bras au nouvel emplacement.

Retrait de la scie

Lorsque la scie à onglet est fixée aux bras, elle peut être retirée en saisissant les leviers de déblocage, puis en soulevant légèrement pour libérer la poutre et elle peut être déposée sur le pied antirayures pour le transport ou le nettoyage.

Poignée de transport (fig. 10)

Une poignée (h) est prévue pour le transport du support de scie à onglet.



AVERTISSEMENT : afin de réduire le risque de blessures, **NE PAS** tenter de ranger le support avec la scie fixée dessus. Une perte de contrôle peut se produire.

MAINTENANCE

Votre outil électrique DEWALT a été conçu pour fonctionner longtemps avec un minimum de maintenance. Le fonctionnement continu et satisfaisant de l'outil dépendra d'une maintenance adéquate et d'un nettoyage régulier.



Entretien



AVERTISSEMENT : ne jamais utiliser de solvants ou tout autre produit chimique décapant pour nettoyer

les parties non métalliques de l'outil. Ces produits chimiques pourraient en attaquer les matériaux utilisés. Utiliser un chiffon humidifié avec de l'eau et un savon doux. Protéger l'outil de tout liquide et n'immerger aucune de ses pièces dans aucun liquide.

Accessoires en option



AVERTISSEMENT : *comme les accessoires autres que ceux offerts par DEWALT n'ont pas été testés avec ce produit, leur utilisation avec cet appareil pourrait être dangereuse. Pour réduire tout risque de dommages corporels, seuls des accessoires DEWALT recommandés doivent être utilisés avec cet appareil.*

Veuillez consulter votre revendeur pour plus d'informations sur les accessoires appropriés.

PRODUITS COMPATIBLES

- DE7025 Bras de montage de scie à onglet
- DE7030 Bras de montage large de scie à onglet
- DE7024 Support de travail/butée
- DE7029 Support de travail/butée large
- DE7027 Support de travail roulant
- DE7028 Support de rallonge
- DE7031 Support de rallonge à deux pieds

Protection de l'environnement



Collecte sélective. Ne pas jeter ce produit avec les ordures ménagères.



En fin de durée de vie ou d'utilité de votre produit DEWALT, ne pas le jeter avec les ordures ménagères, mais dans les conteneurs de collecte sélective.



La collecte sélective des produits et emballages usagés permet de recycler et réutiliser leurs matériaux. La réutilisation de matériaux recyclés aide à protéger l'environnement contre la pollution et à réduire la demande en matière première.

Selon les réglementations locales, il peut être offert : service de collecte sélective individuel des produits électriques, ou déchetterie municipale ou collecte sur les lieux d'achat des produits neufs.

DEWALT dispose d'installations pour la collecte et le recyclage des produits DEWALT en fin de vie. Pour profiter de ce service, veuillez rapporter votre produit auprès d'un centre de réparation agréé qui le recyclera en notre nom.

Pour connaître l'adresse d'un centre de réparation agréé près de chez vous, veuillez contacter votre distributeur DEWALT local à l'adresse indiquée dans cette notice d'instructions, ou consulter la liste des centres de réparation agréés DEWALT, l'éventail de notre SAV et tout renseignement complémentaire sur Internet à l'adresse : www.2helpU.com.

CAVALLETTO PER TRONCATRICE DE7023, DE7033

Congratulazioni!

Per aver scelto un apparato DEWALT. Gli anni di esperienza, lo sviluppo e l'innovazione meticolosi del prodotto fanno di DEWALT uno dei partner più affidabili per gli utilizzatori di apparati elettrici professionali.

Dati Tecnici

		DE7023	DE7033
Lunghezza	mm	1765,3	1092,2
Lunghezza (a barre estese)	mm	3835,4	2540,0
Altezza	mm	810	810
Carico di lavoro massimo	kg	227	227
Peso	kg	16	14

Definizioni: istruzioni di sicurezza

Le definizioni sottostanti descrivono il livello di allerta rappresentato da ogni parola di segnalazione. Si invita a leggere attentamente il manuale, prestando attenzione a questi simboli.



PERICOLO: indica una situazione di pericolo imminente che, se non evitata, **provoca lesioni gravi o addirittura mortali**.



AVVERTENZA: indica una situazione potenzialmente pericolosa che, se non evitata, **può causare morte o gravi lesioni**.



ATTENZIONE: indica una situazione potenzialmente pericolosa che, se non evitata, **potrebbe provocare lesioni di gravità lieve o media**.

AVVISO: indica una situazione **non in grado di causare lesioni personali** ma che, se non evitata, **potrebbe provocare danni materiali**.



Evidenzia il rischio di scossa elettrica.



Evidenzia il rischio d'incendio.



AVVERTENZA: per ridurre il rischio di lesioni, leggere il manuale di istruzioni

Avvertenze generali di sicurezza per apparati elettrici



AVVERTENZA! leggere attentamente tutte le avvertenze e le istruzioni. La mancata osservanza delle istruzioni seguenti può causare scossa elettrica, incendio e/o gravi lesioni personali.



AVVERTENZA: per la propria sicurezza, leggere il manuale di istruzioni della troncatrice prima di utilizzare qualsiasi accessorio. La mancata osservanza di questi avvertimenti potrebbe causare lesioni personali o danni alla troncatrice e all'accessorio. Durante l'assistenza tecnica, utilizzare solamente parti di ricambio identiche.

CONSERVARE LE AVVERTENZE E LE ISTRUZIONI PER RIFERIMENTI FUTURI

Istruzioni supplementari di sicurezza sui cavalletti per troncatrice



AVVERTENZA: per ridurre il rischio di lesioni personali:

- **INDOSSARE SEMPRE protezioni oculari.** Tutti gli utenti e gli astanti devono indossare protezioni oculari.
- **Verificare SEMPRE** la stabilità del cavalletto e della troncatrice fissata ad esso prima di metterli in funzione.
- **NON** montare nessun altro apparato elettrico diverso dalla troncatrice a questo cavalletto. Il montaggio di altri apparati elettrici a questo cavalletto potrebbe provocare gravi lesioni personali.
- **NON** superare il peso che questo cavalletto è in grado di sostenere. La trave centrale del cavalletto della troncatrice è progettata per sostenere in modo sicuro 227 kg in un ambiente di lavoro. Scavalcare il cavalletto della troncatrice e utilizzarlo come appoggio per sedersi o per salarvi in piedi è pericoloso.
- Seguire attentamente le istruzioni di montaggio. Fissare l'apparato alle staffe

di montaggio della troncatrice in modo sicuro seguendo le istruzioni.

- **NON** modificare né utilizzare il cavalletto per operazioni a cui non è destinato.
- **NON** utilizzare il cavalletto su superfici irregolari. Il cavalletto è progettato per essere utilizzato su una superficie piana e stabile.
- Tenere **SEMPRE** le dita lontano dai punti di arresto mentre si preme il supporto della sega per avvicinarlo o lo si allontana. Esiste il pericolo che le dita siano schiacciate o subiscano contusioni.

Rischi residui

Malgrado l'applicazione delle principali regole di sicurezza e l'implementazione di dispositivi di sicurezza, alcuni rischi residui non possono essere evitati. Questi sono:

- *Rischio di lesioni personali causate da bordi taglienti e schiacciamento.*

Riferimenti sull'apparato

Sull'apparato sono presenti i seguenti simboli:



Leggere il manuale d'istruzioni prima dell'uso.



Utilizzare protezioni oculari.

POSIZIONE DEL CODICE DATA (FIG. 1)

Il codice data (u), che comprende anche l'anno di fabbricazione, è stampato sulla superficie dell'alloggiamento.

Esempio:

2015 XX XX

Anno di fabbricazione

Contenuto della confezione

La confezione contiene:

- 1 Cavalletto per troncatrice (DE7023 o DE7033)
 - 2 Staffe di montaggio (DE7025)
 - 2 Sostegno pezzo / Arresto (DE7024)
 - 1 Custodia dei dispositivi di fissaggio
 - 1 Manuale di istruzioni
- *Verificare eventuali danni all'apparato, ai componenti o agli accessori che possano essere avvenuti durante il trasporto.*

- *Prima di utilizzare il prodotto, leggere e comprendere interamente questo manuale.*

Descrizione (fig. 1)



AVVERTENZA: non modificare l'apparato o alcuna parte di esso. Si possono causare danni o lesioni personali.

- a. Trave
- b. Staffe di montaggio DE7025
- c. Braccio di espansione
- d. Sostegno pezzo / Arresto DE7024
- e. Tappo terminale del braccio di espansione
- f. Leva di blocco del braccio di espansione
- g. Leve di rilascio
- h. Impugnatura di trasporto
- i. Fermo di blocco della posizione
- j. Leva di bloccaggio gamba
- k. Pulsante di rilascio

UTILIZZO PREVISTO

Il cavalletto per la troncatrice è stato messo a punto per ampliare le capacità della troncatrice DEWALT.

NON utilizzare in condizioni di bagnato o in presenza di liquidi o gas infiammabili.

Questi cavalletti per troncatrici sono apparati elettrici professionali.

NON PERMETTERE ai bambini di avvicinarsi all'apparato. Le persone inesperte devono utilizzare questo apparato solo sotto sorveglianza.

ASSEMBLAGGIO E REGOLAZIONI



AVVERTENZA: osservare sempre le istruzioni di sicurezza e le normative in vigore.

Preparazione (fig. 2)

1. Collocare il cavalletto sul pavimento, con le gambe pieghevoli rivolte in alto.
2. Spingere la leva di bloccaggio gamba (j) o il pulsante di rilascio (k) e tirarla fino a che il perno non si blocca in posizione. Ripetere su ciascuna gamba.
3. Sollevare il supporto afferrandone la trave centrale e metterlo in posizione dritta. Il cavalletto deve essere stabile e non deve oscillare.

NOTA: verificare che i perni di bloccaggio siano impegnati correttamente e che le gambe siano fissate in posizione.

Sostegno pezzo / Arresto DE7024 (fig. 3, 4)

Il sostegno pezzo / arresto (d) è dotato di un morsetto (l) per catturare la trave e impedire che si stacchi dal materiale. La manopola (m) può essere bloccata ruotandola in senso orario e il sostegno pezzo/arresto può essere riposizionato liberamente quando la manopola viene ruotata in senso anti-orario. Non serrare eccessivamente, una pressione stabile sulla manopola terrà il fermo in posizione.

Regolare l'altezza del sostegno pezzo/arresto (d) allentando le manopole su ambo i lati (n) e sollevare o abbassare la superficie superiore per allinearlo al banco della troncatrice con una guida lineare o livella. Serrare le manopole.

NOTA: se la regolazione dell'altezza del sostegno pezzo si abbassa quando è sotto carico, il limite di peso del sostegno pezzo è stato superato. Questo limite di peso è limitato dalla tenuta delle manopole di regolazione dell'altezza. Non serrare in modo più stretto che a mano.

Il sostegno pezzo/arresto (d) può anche essere installato nel tappo terminale (e) alla fine dei bracci di espansione.

L'arresto in lunghezza (o) può essere ruotato per fare da fine corsa o per sostenere l'estremità di pezzi lunghi.

Braccio di espansione a lunghezza regolabile (fig. 5)

Per estendere la superficie di supporto, ruotare la leva di bloccaggio del braccio di espansione (f) in senso anti-orario per rilasciare il braccio di espansione estendibile (c). Tirare il braccio di espansione estendibile fino alla lunghezza desiderata. Ruotare la leva di bloccaggio del braccio di espansione in senso orario per bloccare.

DE7025 Metodo di montaggio della troncatrice DEWALT (fig. 6, 7)



AVVERTENZA: per ridurre il rischio di lesioni, spegnere l'unità e scollegare la macchina dalla presa di corrente prima di montare la troncatrice al cavalletto.

Un avvio accidentale potrebbe provocare lesioni.



AVVERTENZA: pericolo di stabilità. È necessario utilizzare il Metodo di montaggio della troncatrice universale quando si monta una troncatrice non fabbricata da DEWALT a questo cavalletto.



AVVERTENZA: per ridurre il rischio di lesioni personali, assicurarsi che la troncatrice sia completamente ancorata al cavalletto.



AVVERTENZA: per la propria sicurezza, leggere e comprendere il manuale di istruzioni della troncatrice prima dell'uso. La mancata osservanza di questi avvertimenti potrebbe causare lesioni personali o danni alla troncatrice e all'accessorio.

1. Posizionare la troncatrice nella posizione operativa con la lama rivolta verso di sé. Allineare l'etichetta sulla staffa di montaggio con la parte anteriore in mostra.
2. Collocare una distanziale sotto un lato della troncatrice per tenere i piedi di montaggio della troncatrice sopra la superficie di lavoro.
3. Tenere una staffa di montaggio (b) al di sotto della troncatrice e far passare un bullone di trasporto (custodia dei dispositivi di fissaggio) attraverso la staffa e il piedino della troncatrice.

NOTA: Consultare la **Tabella di selezione dei dispositivi di fissaggio DE7025** per le corrette procedure di montaggio dei dispositivi di fissaggio per le troncatrici DEWALT. Seguire tutte le istruzioni correttamente, altrimenti la rotazione del banco della troncatrice potrebbe risultare ostruita.

TABELLA DI SELEZIONE DEI DISPOSITIVI DI FISSAGGIO DE7025

	Lato sinistro	Lato destro
DW703	1	1
DW705	1	1
DW706	1	1
DW708	1	2
DW712	1	2
DW713	1	1
DW715	1	1
DW716	1	1
DW717	2	1
DW718	3	2
DW700	4	4
DW701 Tipo 1	4	4
DW701 Tipo 2	1	1
DW707 Tipo 1	4	4
DW707 Tipo 2	1	1
DW711 Tipo 1	4	4
DW711 Tipo 2	1	1
DW770	1	1
DW771	1	1
DW777	1	1

TABELLA DI SELEZIONE DEI DISPOSITIVI DI FISSAGGIO DE7025		
	Lato sinistro	Lato destro
DWS778	1	1
DWS780	1	1
	1 = Vite lunga, testa sul fondo	
	2 = Vite corta, testa sul fondo	
	3 = Vite lunga, testa sopra	
	4 = Cuscinetto in plastica e vite corta, testa sul fondo	

- Una volta inserito il bullone di trasporto (custodia dei dispositivi di fissaggio) secondo la **Tabella di selezione dei dispositivi di fissaggio DE7025**, montare una rondella piatta; rondella di bloccaggio e dado sul bullone. Serrare i bulloni a mano.
- Ripetere la procedura sull'altra estremità della staffa.
- Spostare il distanziale sull'altro lato della troncatrice per tenere sollevata l'altra estremità della troncatrice in modo da poter accedere alla base.
- Far passare i bulloni di trasporto attraverso l'altra staffa e la base della troncatrice come prima. Assicurarsi che entrambe le staffe siano parallele l'una all'altra.
- Per collocare la troncatrice sul cavalletto, afferrare e sollevare la troncatrice per il gruppo della staffa di montaggio tramite le leve di rilascio. Queste leve non bloccano la troncatrice lateralmente in posizione ma servono semplicemente come mezzo per montare la troncatrice alla trave.

- Avvicinarsi alla trave con il gruppo troncatrice/staffa leggermente inclinato verso il proprio corpo. Impegnare la linguetta anteriore concava della staffa di montaggio con l'estremità arrotondata della trave. Una delle staffe deve impegnare il fermo di blocco della posizione (i) per impedire movimenti laterali della troncatrice durante l'uso.
- Una volta che l'estremità anteriore della trave e il fermo di blocco della posizione sono impegnati, una lieve rotazione verso il basso consentirà un innesto sicuro delle leve di rilascio al retro della trave. Far oscillare delicatamente la troncatrice sulle staffe per verificare il bloccaggio in posizione.
- Regolare la posizione della troncatrice secondo necessità per far sì che la lama sia perpendicolare alla trave quando si trova nella posizione di taglio a 0 gradi.
- Serrare i quattro dadi che fissano la troncatrice saldamente alle staffe.

DE7025 Metodo di montaggio della troncatrice universale (fig. 1, 7–9)



AVVERTENZA: per ridurre il rischio di lesioni, spegnere l'unità e scollegare la macchina dalla presa di corrente prima di montare la troncatrice al cavalletto. Un avvio accidentale potrebbe provocare lesioni.



AVVERTENZA: pericolo di stabilità. È necessario utilizzare il metodo di montaggio per legno compensato descritto nelle istruzioni di seguito quando si monta una troncatrice non fabbricata da DEWALT a questo cavalletto.



AVVERTENZA: per ridurre il rischio di lesioni personali, assicurarsi che la troncatrice sia completamente ancorata al cavalletto.



AVVERTENZA: per la propria sicurezza, leggere e comprendere il manuale di istruzioni della troncatrice prima dell'uso. La mancata osservanza di questi avvertimenti potrebbe causare lesioni personali o danni alla troncatrice e all'accessorio.

NOTA: se non si dispone di una troncatrice DEWALT, è necessario utilizzare del legno compensato da 19 mm per montare la troncatrice.

Il legno compensato deve avere una larghezza di minimo 101,6 superiore alla larghezza più ampia della base della troncatrice. Il legno compensato deve avere una profondità almeno pari alla profondità più piccola della base della troncatrice o un minimo di 406,4 mm se la base della troncatrice è più piccola. Assicurarsi che il legno compensato sia quadrato.

1. Una volta determinate le dimensioni del legno compensato, praticare dei fori da 9,5 mm a una distanza di 25,5 mm dagli angoli anteriori del legno compensato, ad una distanza di 355 mm gli uni dagli altri e di 25,5 mm dai lati.
2. Collocare le staffe di montaggio DE7025 sul cavalletto:
 - a. Afferare e premere le leve di rilascio (g).
 - b. Impegnare la linguetta anteriore concava della staffa di montaggio con l'estremità arrotondata anteriore della trave. Una delle staffe di montaggio deve essere impegnata nel fermo di blocco della posizione (i) per impedire movimenti laterali della troncatrice durante l'uso.
3. Una volta che l'estremità anteriore della trave e il fermo di blocco della posizione sono impegnati, una lieve rotazione verso il basso consentirà un innesto sicuro delle leve di rilascio al retro della trave. Seguire la stessa procedura con la seconda staffa di montaggio nella posizione corretta sulla trave per le dimensioni del legno compensato.
4. Collocare il legno compensato sulle staffe di montaggio e allineare i fori praticati alle scanalature sulle staffe di montaggio. Consultare la **Tabella di selezione dei dispositivi di fissaggio DE7025** e utilizzare il Metodo 1 o 2 per fissare il legno compensato alle staffe di montaggio.
5. Utilizzare una chiave da 13 mm per serrare i dispositivi di fissaggio.
6. La troncatrice deve essere montata al legno compensato utilizzando i fori nella base della troncatrice. Le dimensioni dei dispositivi di fissaggio saranno determinate dai fori nella base della troncatrice. I dispositivi di fissaggio devono avere una lunghezza di 31,8 mm superiore all'altezza massima della base della troncatrice in ciascun punto di montaggio.
 - a. Trasferire la posizione dei fori di montaggio dalla base della troncatrice al legno compensato.
 - b. Praticare fori in base alle dimensioni dei dispositivi di fissaggio selezionati. **NOTA:** È necessario acquistare dei dispositivi di

fissaggio per montare la troncatrice al legno compensato. Tutti i dispositivi di fissaggio acquistati devono essere minimo di Grado 5 o Classe 8,8.

- c. Fissare la troncatrice al legno compensato come illustrato in Figura 9. Base della troncatrice (p), legno compensato da 19 mm (t), rondella piatta (q), rondella di bloccaggio (s) e dado (r).

NOTA: assicurarsi che una rondella piatta (q) sia utilizzata tra il legno compensato (t) e la rondella di bloccaggio (s).

- d. Serrare tutti i dispositivi di fissaggio.

Cinghietta di trasporto

Se si acquista la cinghietta di trasporto per i cavalletti DEWALT, utilizzare il foro quadrato nell'estremità metallica per montare l'accessorio.

Fermo di blocco della posizione (fig. 7)

Il fermo di blocco della posizione (i) impedisce alla troncatrice di slittare a sinistra o a destra durante le operazioni di taglio. Per spostare il fermo, rimuovere il gruppo troncatrice/staffa, allentare la vite al centro del fermo, farla scorrere alla posizione desiderata e serrare la vite. A questo punto è possibile rimontare la troncatrice/staffa nella nuova posizione.

Rimozione della troncatrice

Una volta che la troncatrice è fissata alle staffe, è possibile rimuoverla afferrando le leve di rilascio, tirando leggermente verso l'alto per liberare la trave e quindi è possibile appoggiarla sui piedini per il trasporto o la pulizia.

Impugnatura di trasporto (fig. 10)

Un'impugnatura (h) è stata fornita in dotazione per trasportare il cavalletto dentro e fuori dall'area di lavoro.



AVVERTENZA: per ridurre il rischio di lesioni personali, **NON** tentare di ritirare il cavalletto con la troncatrice fissata. Potrebbe verificarsi una perdita del controllo.

MANUTENZIONE

Questo apparato DEWALT è stato progettato per funzionare a lungo con una manutenzione minima. Per avere prestazioni sempre soddisfacenti occorre avere cura dell'apparato e sottoporlo a pulizia periodica.



Pulizia



AVVERTENZA: non utilizzare solventi o altri prodotti chimici aggressivi per pulire le parti non metalliche dell'apparato. Questi prodotti chimici indeboliscono i materiali utilizzati per questi componenti. Utilizzare un panno inumidito solo con acqua e sapone delicato. Non far penetrare del liquido all'interno dell'apparato, e non immergere alcuno dei suoi componenti direttamente in un liquido.

Accessori su richiesta



AVVERTENZA: su questo prodotto sono stati collaudati soltanto gli accessori offerti da DEWALT, quindi l'utilizzo di accessori diversi potrebbe essere rischioso. Per ridurre il rischio di lesioni, su questo prodotto vanno utilizzati solo gli accessori raccomandati DEWALT.

Rivolgersi al proprio rivenditore per ulteriori informazioni sugli accessori più adatti.

PRODOTTI COMPATIBILI

- DE7025 Staffe di montaggio
- DE7030 Staffe di montaggio larghe
- DE7024 Sostegno pezzo/arresto
- DE7029 Sostegno pezzo/arresto largo
- DE7027 Sostegno pezzo a rulli
- DE7028 Sostegno di estensione
- DE7031 Sostegno di estensione a doppia gamba

Rispetto ambientale



Raccolta differenziata. Questo prodotto non deve essere smaltito con i normali rifiuti domestici.

Se il prodotto DEWALT deve essere sostituito o non è più utilizzato, non effettuare lo smaltimento con i rifiuti domestici. Smaltirlo tramite la raccolta differenziata.



La raccolta differenziata di prodotti usati e imballaggi permette il riciclo e il riutilizzo dei materiali. Il riutilizzo di materiali riciclati aiuta a impedire l'inquinamento ambientale e riduce la richiesta di materiali grezzi.

Secondo le normative locali, la raccolta differenziata di prodotti elettrici può avvenire a domicilio, presso le sedi di raccolta comunali oppure presso il rivenditore al momento dell'acquisto di un nuovo prodotto.

DEWALT offre un servizio di ritiro e riciclaggio dei suoi prodotti alla fine della loro vita utile. Per usufruire di questo servizio, restituire il prodotto presso un riparatore autorizzato che lo raccoglie per conto di DEWALT.

È possibile individuare il riparatore autorizzato più vicino rivolgendosi all'ufficio DEWALT di zona all'indirizzo indicato nel presente manuale. Altrimenti, è possibile consultare un elenco dei riparatori autorizzati DEWALT e tutti i dettagli relativi alla nostra assistenza post-vendita, nel sito Internet:

www.2helpU.com

VERSTEKZAAGSTANDAARD DE7023, DE7033

Hartelijk gefeliciteerd!

U hebt gekozen voor een DEWALT gereedschap. Jarenlange ervaring, grondige productontwikkeling en innovatie maken DEWALT tot een van de betrouwbaarste partners voor gebruikers van professioneel gereedschap.

Technische gegevens

		DE7023	DE7033
Lengte	mm	1765,3	1092,2
Lengte (met balken uitgeschoven)	mm	3835,4	2540,0
Hoogte	mm	810	810
Maximale werkbelasting	kg	227	227
Gewicht	kg	16	14

Definities: Veiligheidsrichtlijnen

De onderstaande definities beschrijven het veiligheidsniveau voor ieder signaleringswoord. Lees de gebruiksaanwijzing a.u.b. zorgvuldig door en let op deze symbolen.



GEVAAR: Geeft een dreigend gevaar aan dat, indien dit niet wordt voorkomen, **leidt tot de dood of ernstig letsel.**



WAARSCHUWING: Geeft een mogelijk gevaar aan dat, indien dit niet wordt voorkomen, **kan leiden tot de dood of ernstig letsel.**



VOORZICHTIG: Geeft een mogelijk gevaarlijke situatie aan die, indien dit niet wordt voorkomen, **zou kunnen leiden tot gering of matig letsel.**

OPMERKING: Geeft een handeling aan **waarbij geen persoonlijk letsel optreedt** die, indien niet voorkomen, **schade aan goederen kan veroorzaken.**



Wijst op het gevaar voor elektrische schok.



Wijst op brandgevaar.



WAARSCHUWING: Lees de instructiehandleiding om het risico op letsel te verminderen.

Algemene veiligheidswaarschuwingen voor elektrisch gereedschap



WAARSCHUWING! Lees alle veiligheidswaarschuwingen en alle instructies. Het niet opvolgen van de waarschuwingen en instructies kan leiden tot een elektrische schok, brand en/of ernstig persoonlijk letsel.



WAARSCHUWING: Lees, voor uw eigen veiligheid, de instructiehandleiding bij de verstekzaag voordat u één van de accessoires gebruikt. Als u deze aanwijzingen niet in acht neemt, kan dat leiden tot persoonlijk letsel en ernstige beschadiging van de verstekzaag en het accessoire. Gebruik, wanneer u onderhoud aan dit gereedschap verricht, uitsluitend identieke vervangende onderdelen.

BEWAAR ALLE WAARSCHUWINGEN EN INSTRUCTIES ALS TOEKOMSTIG REFERENTIEMATERIAAL

Algemene veiligheidsinstructies voor verstekzaagstandaards



WAARSCHUWING: Beperk het risico van persoonlijk letsel:

- Gebruik **ALTIJD** bescherming voor de ogen. Alle gebruikers en omstanders moeten bescherming voor de ogen dragen.
- Controleer **ALTIJD** de stabiliteit van de verstekzaagstandaard en de verstekzaag die erop is bevestigd voordat u de standaard of de zaag in gebruik neemt.
- Monteer **NIET** ander elektrisch gereedschap dan de verstekzaag op deze standaard. Wanneer u ander elektrisch gereedschap op deze standaard monteert, zou dat kunnen leiden tot ernstig persoonlijk letsel.
- Belast deze standaard **NIET** zwaarder dan maximaal voorgeschreven. De hoofdmiddenbalk van de verstekzaagstandaard is ontworpen voor een veilige maximale belasting van

227 kg in een werkomgeving. Het is onveilig op de standaard te klimmen, zitten of staan.

- Volg de montage-instructies nauwgezet. Zet het gereedschap volgens de instructies stevig vast op de montagebeugels.
- **MODIFICEER OF GEBRUIK DE STANDAARD** niet voor werkzaamheden waarvoor deze niet is bedoeld.
- **GEBRUIK DE STANDAARD** niet op een ongelijk oppervlak. De standaard is ontworpen voor gebruik op een vlak, stabiel oppervlak.
- Houd uw vingers **ALTIJD** uit de buurt van de stoppunten terwijl u het statief op de zaagmachine bevestigt of er van lostrekt. Gevaar dat de vingers worden verpletterd of gekneusd.

Overige risico's

Ondanks het toepassen van de relevante veiligheidsvoorschriften en het toepassen van veiligheidsapparaten kunnen sommige overige risico's niet worden vermeden. Dit zijn:

- *Risico van persoonlijk letsel door scherpe randen en door bekneld raken.*

Markering op het gereedschap

De volgende pictogrammen staan op het gereedschap vermeld:



Lees gebruiksaanwijzing voor gebruik.



Draag oogbescherming.

POSITIE DATUMCODE (AFB. [FIG.] 1)

De datumcode (u), die ook het jaar van fabricage bevat, is in de behuizing geprint.

Voorbeeld:

2015 XX XX

Jaar van fabricage

Inhoud van de verpakking

De verpakking bevat:

- 1 Verstekzaagstandaard (DE7023 of DE7033)
- 2 Verstekzaag-montagebeugels (DE7025)
- 2 Werkondersteuning/stop (DE7024)
- 1 Zakje met ijzerwaren

1 Gebruiksaanwijzing

- Controleer of het gereedschap, de onderdelen of accessoires mogelijk zijn beschadigd tijdens het transport.
- Neem de tijd om deze handleiding grondig door te lezen en te begrijpen voordat u de apparatuur gebruikt.

Beschrijving (afb. 1)



WAARSCHUWING: Pas het gereedschap of een onderdeel ervan nooit aan. Dit kan schade of persoonlijk letsel tot gevolg hebben.

- a. Balk
- b. DE7025 Verstekzaag-montagebeugels
- c. Uitbreidingsarm
- d. DE7024 Werkondersteuning / stop
- e. Eindkap uitbreidingsarm
- f. Vergrendelingshendel uitbreidingsarm
- g. Ontgrendelingshendels
- h. Draaghandgreep
- i. Vergrendelingsklem
- j. Hefboom vergrendeling poten
- k. Ontgrendelingsknop

GEBRUIKSDOEL

Uw verstekzaagstandaard is ontworpen voor een veelzijdiger gebruik van uw DEWALT verstekzaag.

GEBRUIK ZE NIET bij natte omstandigheden of in de aanwezigheid van ontvlambare vloeistoffen of gassen.

Deze verstekzaagstandaards zijn professioneel gereedschap.

LAAT GEEN kinderen in contact met het gereedschap komen. Toezicht is vereist als onervaren gebruikers dit gereedschap bedienen.

ASSEMBLAGE EN AANPASSINGEN



WAARSCHUWING: Houd u altijd aan de veiligheidsinstructies en van toepassing zijnde voorschriften.

Vorbereiding (afb. 2)

1. Plaats de verstekzaagstandaard op de grond met de ingevouwen poten omhoog.
2. Druk de hefboom voor de vergrendeling van de poten (j) of de vergrendelingsknop (k) in totdat de vergrendelingspen op z'n plaats klikt. Herhaal dit voor iedere poot.

- Til de standaard op aan de middenbalk en zet de standaard overeind. De standaard moet stabiel staan en niet heen en weer bewegen.

OPMERKING: Controleer dat alle vergrendelingspennen ingrijpen en de poten op hun plaats zijn vergrendeld.

DE7024 Werkondersteuning/Stop (afb. 3, 4)

De werkondersteuning/stop (d) heeft een klem (l) voor het vastzetten van de balk en om te voorkomen dat uw materiaal ertegenaan stoot. De knop (m) kan worden vergrendeld door deze naar rechts te draaien en de werkondersteuning/stop kan worden verplaatst wanneer de knop naar links wordt gedraaid. Draai de knop niet te vast, stevige druk op de knop houdt de stop op z'n plaats.

Pas de hoogte van de werkondersteuning/stop (d) aan door de knoppen aan beide zijden (n) los te draaien en breng het bovenste oppervlak omhoog of omlaag en met een winkelhaak of waterpas op gelijke hoogte met de zaagtafel. Draai de knoppen vast.

OPMERKING: Als de hoogteafstelling van de werkondersteuning onder een belasting naar beneden zakt, is de gewichtslimiet van de werkondersteuning overschreden. Deze gewichtslimiet wordt beperkt door de bevestiging van de hoogteafstellingsknoppen. Draai de knoppen niet meer dan handvast aan.

De werkondersteuning/stop (d) kan ook worden geïnstalleerd in de eindkap (e) aan het einde van de uitbreidingsarmen.

De lengtestop (o) kan worden genoteerd zodat deze dienst doet als een lengtestop of als ondersteuning van lange werkstukken.

Verstelbare lengte-uitbreidingsarmen (afb. 5)

U kunt het ondersteuningsoppervlak uitbreiden door de vergrendelingshendel van de uitbreidingsarm (f) naar links te draaien zodat de uitschuifbare uitbreidingsarm (c) loskomt. Trek de uitschuifbare uitbreidingsarm uit tot de gewenste lengte. Draai de vergrendelingshendel van de uitbreidingsarm naar rechts vast.

DE7025 DEWALT Verstekzaagmontagemethode (afb. 6, 7)



WAARSCHUWING: Beperk het risico van letsel, zet het

apparaat uit, trek de stekker uit het stopcontact voordat u de verstekzaag op de verstekzaagstandaard monteert. Letsel zou het gevolg kunnen zijn als het gereedschap per ongeluk wordt gestart.



WAARSCHUWING: Stabiliteitsrisico. U moet de **Universele verstekzaagmontagemethode** gebruiken wanneer u een verstekzaag die niet is vervaardigd door DEWALT, op deze verstekzaagstandaard monteert.



WAARSCHUWING: Beperk het risico van persoonlijk letsel, controleer dat de verstekzaag volledig op de standaard is verankerd.



WAARSCHUWING: Lees en begrijp, voor uw eigen veiligheid, de instructiehandleiding bij de verstekzaag voordat u dit gereedschap gebruikt. Als u deze aanwijzingen niet in acht neemt, kan dat leiden tot persoonlijk letsel en ernstige beschadiging van de verstekzaag en het accessoire.

- Plaats de zaag in bedrijfsstand met het zaagblad naar u toe gericht. Lijn de stand uit met het label op de montagebeugel aan de voorzijde.
- Plaats een ring onder één zijde van de verstekzaag zodat de montagevoeten van de zaag boven het werkoppervlak blijven.
- Houd een montagebeugel (b) onder de zaag en steek een slotbout (zakje met ijzerwaren) omhoog door de beugel en de voet van de zaag.

OPMERKING: Zie **DE7025 Hardware-selectietabel** voor de juist montageprocedures van de ijzerwaren voor DEWALT verstekzagen. Volg alle instructies goed op, omdat anders de tafelrotatie van de verstekzaag wordt belemmerd.

DE7025 HARDWARE-SELECTIETABEL		
	Linkerzijde	Rechterzijde
DW703	1	1
DW705	1	1
DW706	1	1
DW708	1	2
DW712	1	2
DW713	1	1
DW715	1	1
DW716	1	1
DW717	2	1
DW718	3	2

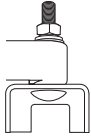
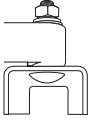
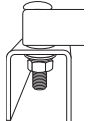
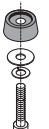
DE7025 HARDWARE-SELECTIETABEL		
	Linkerzijde	Rechterzijde
DW700	4	4
DW701 Type 1	4	4
DW701 Type 2	1	1
DW707 Type 1	4	4
DW707 Type 2	1	1
DW711 Type 1	4	4
DW711 Type 2	1	1
DW770	1	1
DW771	1	1
DW777	1	1
DWS778	1	1
DWS780	1	1
	1 = Lange schroef, kop onder	
	2 = Korte schroef, kop onder	
	3 = Lange schroef, kop boven	
	4 = Kunststof kussen en kleine schroef, kop onder	

4. Wanneer u de slotbout (zakje met ijzerwaren) is geïnstalleerd volgens de **DE7025 Hardware-selectietabel**, monteert u een platte ring en een moer op de bout. Zet de bouten handvast.
5. Herhaal deze procedure aan het andere uiteinde van de beugel.
6. Verplaats de ring naar de andere zijde van de zaag zodat het andere einde van de zaag omhoog wordt gehouden en u toegang krijgt tot de onderzijde.
7. Voer de slotbouten door de andere beugel en de onderzijde van de zaag zoals u eerder hebt gedaan. Controleer dat de beide beugels parallel aan elkaar staan.

8. U plaatst nu de zaag op de standaard door de zaag vast te pakken en op te tillen aan de montagebeugel en de ontgrendelingshendels. Deze hendels vergrendelen de zaag niet zijwaarts op z'n plaats maar dienen alleen om de zaag op de balk te monteren.
9. Benader de balk met de zaag en beugel licht naar uw lichaam toe gekanteld. Laat de holle voorste lip van de montagebeugel zich hechten aan afgeronde rand van de balk. Eén van de beugels moet worden gehecht aan de locatieklem (l) om te voorkomen dat de zaag tijdens gebruik zijwaarts kan worden bewogen.
10. Wanneer de voorste rand van de balk en de vergrendelingsklem aan elkaar zijn verbonden kunt u met een lichte neerwaartse draaiing ervoor zorgen dat de vergrendelingshendels aan de achterzijde van de balk vast komen te zitten. Beweeg de zaag voorzichtig heen en weer op de beugels zodat u zeker weet dat het apparaat op z'n plaats is vergrendeld.
11. Pas de positie van de zaag aan, als dat nodig is, zodat het zaagblad in de verstekstand van 0 graden haaks op de balk staat.
12. Draai de zaag stevig vast met de vier moeren.

DE7025 Universele Verstekzaag-montagemethode (afb. 1, 7–9)



WAARSCHUWING: Beperk het risico van letsel, zet het apparaat uit, trek de stekker uit het stopcontact voordat u de verstekzaag op de verstekzaagstandaard monteert.
Letsel zou het gevolg kunnen zijn als het gereedschap per ongeluk wordt gestart.



WAARSCHUWING: Stabiliteitsrisico.
U moet de multiplex-montagemethode gebruiken die in de volgende instructies wordt beschreven wanneer u een verstekzaag die niet is vervaardigd door DEWALT, op deze verstekzaagstandaard monteert.



WAARSCHUWING: Beperk het risico van persoonlijk letsel, controleer dat de verstekzaag volledig op de standaard is verankerd.



WAARSCHUWING: Lees en begrijp, voor uw eigen veiligheid, de instructiehandleiding bij de verstekzaag voordat u dit gereedschap gebruikt.
Als u deze aanwijzingen niet in acht neemt, kan dat leiden tot persoonlijk

letsel en ernstige beschadiging van de verstekzaag en het accessoire.

OPMERKING: Als u niet een DEWALT verstekzaag hebt, moet u 19 mm multiplex gebruiken voor het monteren van uw verstekzaag.

Het multiplex moet minimaal 101,6 mm breder zijn dan de grootste breedte van de onderzijde van de verstekzaag. Het multiplex moet tenminste even diep zijn als de geringste diepte van de onderzijde van de verstekzaag of minimaal 406,4 mm als de onderzijde van de verstekzaag kleiner is. Het is belangrijk dat het stuk multiplex vierkant is.

1. Wanneer het formaat van het stuk multiplex is bepaald, boort u gaten van 9,5 mm 25,5 mm van de voorste hoeken van het multiplex, 355 mm uit elkaar (25,5 mm van de zijkanen).
2. Plaats de DE7025 montagebeugels op de standaard:
 - a. Pak de vergrendelingshendels vast (g) en knijp ze in.
 - b. Laat de holle voorste lip van de montagebeugel zich hechten aan afgeronde voorste rand van de balk. Één van de montagebeugels moet worden vastgezet in de locatieklem (i) om te voorkomen dat de zaag tijdens gebruik zijwaarts kan worden bewogen.
3. Wanneer de voorste rand van de balk en de locatieklem aan elkaar zijn verbonden kunt u met een lichte neerwaartse draaiing ervoor zorgen dat de vergrendelingshendels aan de achterzijde van de balk vast komen te zitten. Volg dezelfde procedure met de tweede montagebeugel op de juiste positie van de balk voor het formaat van het stuk multiplex.
4. Plaats het multiplex op de montagebeugels en houd de geboorde gaten tegenover de sleuven in de montagebeugels. Raadpleeg de **DE7025 Hardware-selectietabel** en zet het multiplex vast op de montagebeugels volgens Methode 1 of Methode 2.
5. Zet de hardware vast met de 13 mm steeksleutel.
6. De verstekzaag moet op het multiplex worden gemonteerd met behulp van de gaten in de onderzijde van de verstekzaag. Het formaat van de ijzerwaren wordt bepaald door de gaten in de onderzijde van de verstekzaag. De ijzerwaren moeten op iedere montagelocatie 31,8 mm langer zijn dan de maximale hoogte van de onderzijde van de verstekzaag.

- a. Breng de locatie van de montagegaten van de onderzijde van de verstekzaag over op het multiplex.
- b. Boor gaten uitgaande van het formaat van de gekozen ijzerwaren. **OPMERKING:** U moet ijzerwaren aanschaffen voor het monteren van de verstekzaag op het multiplex. Alle aangeschafte ijzerwaren moeten minimaal van Kwaliteit 5 of Klasse 8,8 zijn.
- c. Zet de verstekzaag vast op het multiplex zoals in Afbeelding 9 wordt getoond. Zaag onderzijde (p), 19 mm multiplex (t), platte ring (q), borgring (s) en moer (r).

OPMERKING: Denk eraan een platte ring (q) te gebruiken tussen het multiplex (t) en de borgring (s).
- d. Zet de onderdelen vast.

Draagriem

Als u als accessoire de draagriem voor de DEWALT-standaards koopt, monteer de riem dan met behulp van het vierkante gat in het metalen uiteinde.

Vergrendelingsklem (afb. 7)

De vergrendelingsklem (i) voorkomt dat zaag tijdens zaagwerkzaamheden naar links of naar rechts schuift. U kunt de klem verplaatsen door de zaag met beugel te verwijderen, de schroef in het midden van de klem los te draaien, de klem naar de gewenste positie te schuiven en de schroef vast te zetten. U kunt dan de zaag met beugel op de nieuwe locatie weer monteren.

De zaag losnemen

Wanneer de verstekzaag eenmaal is bevestigd op de beugels, kunt u deze losnemen door de vergrendelingshendels vast te pakken, deze licht omhoog- en lostrekken van de balk en vervolgens neerzetten op de krasvrije voeten voor transport of reiniging.

Draaghandgreep (afb. 10)

De handgreep (h) wordt geleverd voor het transporteren van de verstekzaagstandaard naar en van de werklocatie.



WAARSCHUWING: *Beperk het risico van persoonlijk letsel, probeer NIET de standaard op te bergen met de zaag erop bevestigd. U kunt dan de controle erover verliezen.*

ONDERHOUD

Uw DEWALT gereedschap op stroom is ontworpen om gedurende een lange tijdsperiode te functioneren met een minimum aan onderhoud. Het continu naar bevrediging functioneren hangt af van de juiste zorg voor het gereedschap en regelmatig schoonmaken.



Reiniging



WAARSCHUWING: *Gebruik nooit oplosmiddelen of andere bijtende chemicaliën voor het reinigen van niet-metalen onderdelen van het gereedschap. Deze chemicaliën kunnen het materiaal dat in deze onderdelen is gebruikt verzwakken. Gebruik een doek die uitsluitend met water en milde zeep is bevochtigd. Zorg dat er nooit enige vloeistof in het gereedschap komt; dompel nooit enig onderdeel van het gereedschap in een vloeistof.*

Optionele accessoires



WAARSCHUWING: *Aangezien accessoires die niet door DEWALT zijn aangeboden niet met dit product zijn getest, kan het gebruik van dergelijke accessoires met dit gereedschap gevaarlijk zijn. Om het risico op letsel te verminderen dient u uitsluitend door DEWALT aanbevolen accessoires met dit product te gebruiken.*

Neem contact op met uw leverancier voor verdere informatie over de geschikte accessoires.

PRODUCTEN GESCHIKT VOOR GEBRUIK MET DE STANDAARD

- DE7025 Verstekzaag-montagebeugels
- DE7030 Brede verstekzaag-montagebeugels
- DE7024 Werkondersteuning/stop
- DE7029 Brede werkondersteuning/stop
- DE7027 Rollende werkondersteuning
- DE7028 Uitschuifbare ondersteuning
- DE7031 Uitschuifbare ondersteuning met twee poten

Bescherming van het milieu



Gescheiden afvalinzameling. Dit product mag niet bij het normale huishoudelijke afval worden aangeboden.

Als u op een dag bemerkt dat uw DEWALT product vervangen dient te worden of dat u er verder geen gebruik meer van maakt, mag u het niet als normaal huishoudelijk afval aanbieden. Bied dit product aan bij de gescheiden afvalinzameling.



Gescheiden inzameling van gebruikte producten of verpakkingen maakt het mogelijk dat materiaal kan worden gerecycled en nogmaals gebruikt. Het hergebruik van gerecycled materiaal helpt milieuvuiling te voorkomen en vermindert de vraag naar grondstoffen.

Plaatselijke bepalingen voorzien mogelijk in de gescheiden inzameling van elektrische producten uit een huishouden, op stedelijke inzamelingspunten of bij de detailhandelaar waar u een nieuw product aanschaft.

DEWALT heeft een faciliteit voor het verzamelen van recyclen van DEWALT producten als ze eenmaal het einde van hun levensduur hebben bereikt. Stuur om van deze service gebruik te maken uw product a.u.b. terug naar iedere erkende reparateur die namens ons de verzameling op zich neemt.

U kunt de locatie van de erkende reparateur die het dichtste bij u in de buurt is opzoeken door contact op te nemen met uw plaatselijke DEWALT kantoor zoals vermeld in deze handleiding. Een lijst van erkende DEWALT reparateurs en volledige details over onze after sales service zijn ook te vinden op internet via: www.2helpU.com.

GJÆRSAGSTATIV

DE7023, DE7033

Gratulerer!

Du har valgt et DEWALT-verktøy. Mange års erfaring, grundig produktutvikling og innovasjon gjør DEWALT til en meget pålitelig partner for profesjonelle brukere av elektrisk verktøy.

Tekniske data

		DE7023	DE7033
Lengde	mm	1765,3	1092,2
Lengde (med stengene uttrukket)	mm	3835,4	2540,0
Høyde	mm	810	810
Maksimum arbeidslast	kg	227	227
Vekt	kg	16	14

Definisjoner: Retningslinjer for sikkerhet

Definisjonene under beskriver alvorlighetsgraden for hvert signalkodeord. Vennligst les håndboken og legg merke til disse symbolene.



FARE: Indikerer en overhengende farlig situasjon som **vil** føre til **død eller alvorlige personskader** hvis den ikke avverges.



ADVARSEL: Indikerer en potensielt farlig situasjon som **kan** føre til **død eller alvorlige personskader** hvis den **ikke avverges**.



FORSIKTIG: Indikerer en potensielt farlig situasjon som **kan** føre til **små eller moderate personskader** hvis den **ikke avverges**.

MERK: Angir en arbeidsmåte som **ikke er relatert til personskader**, men som **kan** føre til **skader på utstyr** hvis den **ikke unngås**.



Betegner fare for elektrosjokk.



Betegner fare for brann.



ADVARSEL: For å redusere skaderisikoen, les brukerhåndboken.

Generelle sikkerhetsadvarsler for elektriske verktøy



ADVARSEL! Les alle **sikkerhetsadvarsler** og alle **instruksjoner**. Manglende overholdelse av advarslene og instruksjonene kan resultere i elektrisk sjokk, ild og/eller alvorlig skade.



ADVARSEL: For din egen sikkerhet **les gjæringssagens bruksanvisning** før bruk av tilbehør. Å se bort fra disse advarsler kan resultere i personskade og alvorlig skade på gjæringssagen og tilbehøret. Når verktøyet vedlikeholdes skal kun identiske reservedeler brukes.

TA VARE PÅ ALLE ADVARSLER OG INSTRUKSJONER FOR FREMTIDIG BRUK

Generelle sikkerhetsanvisninger for gjærsagstativer



ADVARSEL: For å redusere risikoen for alvorlig personskade:

- **BRUK ALLTID vernebriller.** Alle brukere og tilstedeværende må bruke vernebriller.
- Kontroller **ALLTID** stabiliteten til gjærsagstativet og gjæringssagen festet på det før stativet eller saken tas i bruk.
- **IKKE** monter noe annet elektroverktøy enn en gjæringssag på stativet. Montering av andre elektroverktøy på stativet kan resultere i alvorlig personskade.
- **IKKE** overgå vekten dette stativet kan tåle. Hovedbjelken i midten av gjæringssagstativet er designet for trygt å tåle 227 kg i et arbeidsmiljø. Det er utrygt å klatre i, sitte på eller stå på stativet.
- Følg monteringsanvisningen nøye. Fest redskapet godt til sagens monteringsbraketter som anvist.
- **IKKE** modifier eller bruk stativet til operasjoner det ikke er tiltenkt.
- **IKKE** bruk stativet på ujevne overflater. Stativet er designet for bruk på et flatt og stabilt grunnlag.
- Hold **ALLTID** fingrene unna festepunktene mens du setter sagbenken

sammen eller tar den fra hverandre. Fare for at fingrene kommer i klemme er for kontusjon.

Restrisikoer

Til tross for at man følger relevante sikkerhetsbestemmelser og bruker sikkerhetsutstyr, er det bestemte farer som ikke kan unngås. Disse er:

- Faren for personskade på grunn av skarpe kanter og fastklemming.

Merking på verktøyet

Følgende piktogrammer vises på verktøyet:



Les instruksjonshåndboken før bruk.



Bruk vernebriller.

DATOKODE PLASSERING (FIG. 1)

Datokoden (u), som også inkluderer produksjonsåret, er trykket på huset.

Eksempel:

2015 XX XX
Produksjonsår

Pakkens innhold

Pakken inneholder:

- 1 Gjæringssagstativ (DE7023 eller DE7033)
 - 2 Gjæringssag monteringsbraketter (DE7025)
 - 2 Arbeidsstøtte/stopp (DE7024)
 - 1 Jernvarepose
 - 1 Instruksjonshåndbok
- Se etter skader på verktøyet, deler eller tilbehør som kan ha oppstått under transport.
 - Ta deg tid til å lese grundig gjennom og forstå denne håndboken før bruk.

Beskrivelse (fig. 1)



ADVARSEL: Aldri modifier elektroverktøyet eller noen del av det. Dette kan føre til materiell- eller personskader.

- a. Bjelke
- b. DE7025 Gjæringssag monteringsbraketter
- c. Forlengelsesarm
- d. DE7024 Arbeidsstøtte/stopp
- e. Forlengelsesarm og kappe

- f. Forlengelsesarm låsespake
- g. Låsespaker
- h. Bærehåndtak
- i. Posisjonslås
- j. Benlåsespake
- k. Utløserknapp

TILTENKT BRUK

Gjæringssagstativet er designet for å gjøre DEWALT gjæringssagen mer allsidig.

IKKE bruk når det er vått eller i nærheten av antennelige væsker eller gasser.

Gjæringssagstativene er profesjonelle elektroverktøy.

IKKE la barn komme i kontakt med verktøyet. Uerfarne operatører trenger tilsyn når de bruker dette verktøyet.

MONTERING OG JUSTERING



ADVARSEL: Ta alltid hensyn til sikkerhetsinstruksjonene og gjeldende forskrifter.

Forberedelse (fig. 2)

1. Plasser gjæringssagstativet på bakken slik at de sammenfoldede benene peker oppover.
2. Trykk inn benlåsespaken (j) eller avløserknapp (k) og dra benet opp inntil låsepinnen smekker på plass. Gjenta for hvert ben.
3. Løft stativet ved å holde i senterbjelken og plasser den i en oppreist stilling. Stativet skal være stabilt og skal ikke vippe.

MERK: Påse at alle låsepinner er i inngrep og at benene er låst på plass.

DE7024 Arbeidsstøtte/Stopp (fig. 3, 4)

Arbeidsstøtten/stoppen (d) har en klemme (l) som fester bjelken og hindrer at materialet slår den av bjelken. Knotten (m) kan låses ved å vri med klokken og arbeidsstøtten/stopp står fritt til å reposisjoneres når knotten vris mot klokken. Ikke stram for mye, fast trykk på knotten holder stoppen på plass.

Juster høyden på arbeidsstøtte/stopp (d) ved å løsne knottene på begge sider (n) og løfte eller senke toppoverflaten slik at den er innrettet med en rett kant eller med sagbordet. Stram knottene til.

MERK: Dersom arbeidsstøtte høydejusteringen skli ned under belastning er vektgrensen til arbeidsstøtten overgått. Denne vektgrensen er begrenset av hvor mye høydejusteringsknottene er strammet. Strammes kun med fingrene.

Arbeidsstøtten/stoppen (d) kan også installeres i endekappen (e) på enden av forlengelsesarmene.

Lengdestoppen (o) kan roteres opp for å tjene som en lengdestopp eller holde enden av lange arbeidsstykker.

Justerbar lengde forlengelsesarm (fig. 5)

For å forleng støtteflaten vri forlengelsesarmens låsespake (f) mot klokken for å slippe den forlengbare armen (c). Drar den forlengbare armen ut til ønsket lengde. Vri forlengelsesarmens låsespake med klokken for å låse.

DE7025 DeWALT gjæringssag monteringsmetode (fig. 6, 7)

ADVARSEL: For å redusere risikoen for personskade, kople maskinen fra strømkilden før montering av gjæringssagen på stativet. Utilsiktet oppstart kan føre til personskader.

ADVARSEL: Stabilitetsfare. Du må bruke **Universal gjæringssag monteringsmetoden** når du monterer en gjæringssag som ikke er produsert av DEWALT på dette gjæringssagstativet.





ADVARSEL: For å redusere risikoen for personskade, påse at gjæringssagen er riktig forankret på stativet.

ADVARSEL: For din egen sikkerhet les gjæringssagens bruksanvisning for bruk av tilbehør. Å se bort fra disse advarsler kan resultere i personskade og alvorlig skade på gjæringssagen og tilbehøret.

1. Plasser sagen i driftstilling med bladet mot deg. Rett inn med etiketten på monteringsbraketten forover.
2. Plasser et avstandsstykke under den ene siden av gjæringssagen for å holde sagens monteringsføtter over arbeidsoverflaten.
3. Hold en monteringsbrakett (b) under sagens føtter og før en låsebolt (jernvareposen) opp gjennom braketten og foten av sagen.

MERK: Se **DE7025 Monteringsbraketter** for korrekte monteringsprosedyrer på DeWALT gjæringssager. Følg alle instruksjoner nøye, ellers kan gjæringssagens bordrotasjon bli blokkert.

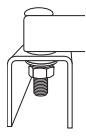
DE7025 MONTERINGSBRAKETTER		
	Venstre Side	Høyre Side
DW703	1	1

DE7025 MONTERINGSBRAKETTER		
	Venstre Side	Høyre Side
DW705	1	1
DW706	1	1
DW708	1	2
DW712	1	2
DW713	1	1
DW715	1	1
DW716	1	1
DW717	2	1
DW718	3	2
DW700	4	4
DW701 Type 1	4	4
DW701 Type 2	1	1
DW707 Type 1	4	4
DW707 Type 2	1	1
DW711 Type 1	4	4
DW711 Type 2	1	1
DW770	1	1
DW771	1	1
DW777	1	1
DWS778	1	1
DWS780	1	1
	1 = Lang skruer, hode på bunn	
	2 = Kort skruer, hode på bunn	
	3 = Lang skruer, hode på topp	
	4 = Plastplate og liten skruer, hode på bunn	

4. Når låsebollen (jernvarepose) er installert iht. **DE7025 Monteringsbraketter**, monter en flat skive, låseskive og mutter på boltene. Stram boltene med fingrene.
5. Gjenta prosedyren på den andre enden av braketten.

6. Flytt avstandsstykket til den andre siden av sagen for å holde opp den andre enden av sagen for å få tilgang til sagbasen.
7. Før låseboltene mellom den andre braketten og sagbasen som før. Påse at begge brakettene er parallelle.
8. For å plassere sagen på stativet, ta tak i og løft sagen med låsespakene på monteringsbraketten. Disse spaker låser ikke sagen på plass sideveis, men er kun til for å montere sagen på bjelken.
9. Nærm deg bjelken med sag/brakett vippt litt inn mot kroppen. Bring den konkave frontkanten av monteringsbraketten i inngrep med bjelkens avrundet kant. En av brakettene må være i inngrep med posisjonslåsen (i) for å hindre sideveis bevegelse av sagen under bruk.
10. Når frontkanten av bjelken og posisjonslåsen er i inngrep med hverandre vil en liten helling nedover la låsespakene gå i sikker inngrep med baksiden av bjelken. Vipp sagen forsiktig på brakettene for å sikre at den er låst i posisjon.
11. Juster sagens posisjon som nødvendig for å ha bladet loddrett til bjelken når sagen er i 0 graders gjæringsposisjonen.
12. Stram godt de fire mutterne som fester sagen til brakettene.

DE7025 Universal gjærings-sag monteringsmetode (fig. 1, 7–9)



ADVARSEL: For å redusere risikoen for personskade, kople maskinen fra strømkilden før montering av gjærings-sagen på stativet. Utisiktet oppstart kan føre til personskader.



ADVARSEL: Stabilitetsfare. Du må bruke kryssfinér monteringsmetoden beskrevet i følgende anvisning når det monteres en gjærings-sag ikke produsert av DEWALT på dette gjærings-sagstativet.



ADVARSEL: For å redusere risikoen for personskade, påse at gjærings-sagen er riktig forankret på stativet.



ADVARSEL: For din egen sikkerhet les gjærings-sagens bruksanvisning før bruk av tilbehør. Å se bort fra disse advarsler kan resultere i personskade og alvorlig skade på gjærings-sagen og tilbehøret.

MERK: Dersom du ikke har en DEWALT gjærings-sag må du bruke 19 mm kryssfinér til montering av gjærings-sagen.

Kryssfinéren må være minimum 101,6 mm bredere enn den største bredden av gjærings-sagbasen. Kryssfinéren må være minst like dyp som den minste dybden til gjærings-sagbasen eller minimum 406,4 mm dersom gjærings-sagbasen er mindre. Påse at kryssfinéren er firkantet.

1. Når størrelsen på kryssfinéren er fastslått bor 9,5 mm hull 25,5 mm fra kryssfinérens fronthjørner, 355 mm fra hverandre og 25,5 mm fra sidene.
 2. Plasser DE7025 monteringsbraketter på stativet:
 - a. Ta tak i og klem låsespakene (g).
 - b. Bring den konkave frontkanten av monteringsbraketten i inngrep med bjelkens avrundet frontkant. En av monteringsbrakettene må være i inngrep med posisjonslåsen (i) for å hindre sideveis bevegelse av sagen under bruk.
 3. Når frontkanten av bjelken og posisjonslåsen er i inngrep med hverandre vil en liten helling nedover tillate sikker inngrep av låsespaken med baksiden av bjelken. Følg samme prosedyre med den andre monteringsbraketten på en posisjon på bjelken som egner seg i forhold til kryssfinérens størrelse.
 4. Plasser kryssfinéren på monteringsbraketter og rett inn borede hullene med slissene i monteringsbrakettene. Se **DE7025 Monteringsbraketter** og bruk enten metode 1 eller 2 for å feste kryssfinéren til monteringsbrakettene.
 5. Bruk 13 mm nøkkel til stramming av skruene.
 6. Gjærings-sagen skal monteres på kryssfinér ved bruk av hull i gjærings-sagbasen. Jernvarens størrelsen bestemmes av hullene i gjærings-sagbasen. Jernvaren må være 31,8 mm lengre enn maksimum høyde av gjærings-sagbasen på hvert monteringssted.
 - a. Kopier posisjon av hullene fra gjærings-sagbasen til kryssfinéren.
 - b. Bor hullene i henhold til størrelsen på den valgte jernvaren. **MERK:** Jernvare må kjøpes inn for å montere gjærings-sagen på kryssfinéren. All innkjøpt jernvare må være minimum grad 5 eller klasse 8,8.
 - c. Fest gjærings-sagen til kryssfinéren som vist i figur 9. Sagbase (p), 19 mm kryssfinér (t), flat skive (q), låseskive (s) og mutter (r).
- MERK:** Påse at det brukes en flat skive (q) mellom kryssfinéren (t) og låseskiven (s).
- d. Stram alle skruer.

Bærestropp

Dersom du kjøper bærestropptilbehøret for DEWALT stativer, bruk det firkantet hullet i metallenden til montering av tilbehøret.

Posisjonslås (fig. 7)

Posisjonslåsen (i) hindrer sagen i å skli til venstre eller høyre under kapping. For å flytte på posisjonslåsen, ta av sagen og braketten, løsne skruen i midten av låsen, skyv den til ønsket posisjon og stram skruen. Du kan nå montere sag/braketten på det nye stedet.

Ta av sagen

Når gjæringsssagen er festet til brakettene kan den fjernes ved å ta tak i låsespakene, dra litt oppover for å komme løs fra bjelken og kan settes ned på de skraprefrie føttene for transport eller rengjøring.

Bærehåndtak (fig. 10)

Gjæringsssagtagetivet er utstyrt med et håndtak (h) for transport til og fra arbeidsplassen.



ADVARSEL: For å redusere risikoen for alvorlig personskade, forsøk **IKKE** å oppbevare stativet med sagen påfestet. Det kan resultere i tap av kontroll.

VEDLIKEHOLD

Ditt DEWALT elektriske verktøy er designet for å virke over en lang tidsperiode med et minimum av vedlikehold. Kontinuerlig tilfredsstillende drift avhenger av tilfredsstillende stell av verktøyet og regelmessig renhold.



Rengjøring



ADVARSEL: Aldri bruk løsemidler eller sterke kjemikalier for å rengjøre ikke-metalliske deler av verktøyet. Disse kjemikaliene kan svekke materialene som brukes i disse delene. Bruk en klut som bare er fuktet med vann og mild såpe. Aldri la noen væske trenge inn i verktøyet; aldri dypp noen del av verktøyet i en væske.

Tilleggsutstyr



ADVARSEL: Bruk av annet tilleggsutstyr enn det som tilbys av DEWALT kan være farlig, ettersom dette ikke er testet sammen med dette verktøyet. For å redusere faren for skader, bør

kun tilleggsutstyr som er anbefalt av DEWALT brukes sammen med dette produktet.

Ta kontakt med din forhandler for ytterligere informasjon om egnet ekstrautstyr.

KOMPATIBLE PRODUKTER

DE7025	Monteringsbraketter for gjæringsssag
DE7030	Lange monteringsbraketter for gjæringsssager
DE7024	Arbeidsstøtte/stopp
DE7029	Bred arbeidsstøtte/stopp
DE7027	Rullebordsstøtte
DE7028	Forlengelsesstøtte
DE7031	To-bens forlengelsesstøtte

Beskyttelse av miljøet



Separat innsamling. Dette produktet må ikke kastes sammen med vanlig husholdningsavfall.



Dersom du en dag skulle finne ut at ditt DEWALT produkt må erstattes, eller dersom det ikke lenger trenges av deg, skal det ikke kastes sammen med husholdningsavfallet. Gjør dette produktet tilgjengelig for separat innsamling.



Separat innsamling av brukte produkter og innpakning gjør at materialene kan resirkuleres og brukes om igjen. Gjenbruk av resirkulert materiale hjelper til med å hindre miljøforurensing og reduserer etterspørselen etter råmateriale.

Lokale forskrifter kan ha separat innsamling av elektriske produkter fra husholdningen ved kommunale søppelfyllinger eller hos forhandleren der du kjøper et nytt produkt.

DEWALT har en ordning for å samle inn og resirkulere DEWALT produkter når de har nådd slutten på livsløpet. For å benytte deg av denne tjenesten, vennligst returner produktet til en autorisert reparatør som vil samle dem inn på vegne av oss.

Du kan finne nærmeste autoriserte reparatør ved å ta kontakt med dit lokale DEWALT-kontor på den adressen som du finner i denne brukerhåndboken. Alternativt er en liste over autoriserte DEWALT-reparatører og alle detaljer om service etter salg og kontakter tilgjengelig på Internett på: **www.2helpU.com**.

BANCADA DE SERRA DE ESQUADRIA DE7023, DE7033

Parabéns!

Optou por uma ferramenta da DEWALT. Longos anos de experiência, um desenvolvimento meticuloso dos seus produtos e um grande espírito de inovação são apenas alguns dos argumentos que fazem da DEWALT um dos parceiros de maior confiança dos utilizadores de ferramentas eléctricas profissionais.

Dados técnicos

		DE7023	DE7033
Comprimento	mm	1765,3	1092,2
Comprimento (com as barras abertas)	mm	3835,4	2540,0
Altura	mm	810	810
Carga máxima de trabalho	kg	227	227
Peso	kg	16	14

Definições: directrizes de segurança

As definições abaixo descrevem o nível de gravidade de cada aviso. Leia o manual e preste atenção a estes símbolos.



PERIGO: indica uma situação de perigo eminente que, se não for evitada, **irá** resultar em **morte ou ferimentos graves**.



ATENÇÃO: indica uma situação potencialmente perigosa que, se não for evitada, **poderá** resultar em **morte ou ferimentos graves**.



CUIDADO: indica uma situação potencialmente perigosa que, se não for evitada, **poderá** resultar em **ferimentos ligeiros ou moderados**.

AVISO: indica uma prática (**não relacionada com ferimentos**) que, se não for evitada, **poderá** resultar em **danos materiais**.



Indica risco de choque eléctrico.



Indica risco de incêndio.



ATENÇÃO: para reduzir o risco de ferimentos, leia o manual de instruções.

Avisos de segurança gerais relativos a ferramentas eléctricas



ATENÇÃO! leia todos os avisos de segurança e todas as instruções.

O não seguimento dos avisos e das instruções poderá resultar em choque eléctrico, incêndio e/ou ferimentos graves.



ATENÇÃO: para sua segurança, leia o manual de instruções da serra de esquadria antes de utilizar qualquer acessório. Se não cumprir estes avisos, podem ocorrer ferimentos e danos graves na serra de esquadria e no acessório. Quando reparar esta ferramenta, utilize apenas peças de substituição idênticas.

antes de utilizar qualquer acessório. Se não cumprir estes avisos, podem ocorrer ferimentos e danos graves na serra de esquadria e no acessório. Quando reparar esta ferramenta, utilize apenas peças de substituição idênticas.

GUARDE TODOS OS AVISOS E INSTRUÇÕES PARA CONSULTA POSTERIOR

Instruções gerais de segurança para bancadas de serra de esquadria



ATENÇÃO: para reduzir o risco de ferimentos:

- **UTILIZE sempre protecção ocular.** Todos os utilizadores e outras pessoas à distância devem utilizar protecção ocular.
- Verifique **SEMPRE** a estabilidade da bancada da serra de esquadria e a serra de esquadria montada antes de utilizar o suporte ou a serra.
- **NÃO** monte nesta bancada qualquer ferramenta eléctrica que não seja uma serra de esquadria. A montagem de outras ferramentas eléctricas nesta bancada pode resultar em ferimentos graves.
- **NÃO** exceda o peso suportado por esta bancada. A viga central principal da bancada da serra de esquadria foi concebida para suportar 227 kg em segurança num ambiente de trabalho. Não é seguro trepar, sentar-se ou colocar-se em cima da bancada.
- Siga as instruções de montagem com cuidado. Aperte a ferramenta nos

suportes de montagem da serra, tal como indicado.

- **NÃO** modifique nem utilize a bancada para operações para as quais não tenha sido concebida.
- **NÃO** utilize a bancada em superfícies irregulares. A bancada foi concebida para ser utilizada numa superfície plana e estável.
- Mantenha **SEMPRE** os dedos afastados dos pontos de travagem quando abre ou fecha a banca da serra. Existe o perigo de esmagar ou ferir os dedos.

Riscos residuais

Apesar da aplicação dos regulamentos de segurança relevantes e da implementação de dispositivos de segurança, alguns riscos residuais não podem ser evitados. Estes riscos são os seguintes:

- Risco de ferimentos causados por arestas afiadas e entalamento.

Símbolos na ferramenta

A ferramenta apresenta os seguintes símbolos:



Leia o manual de instruções antes de utilizar este equipamento.



Use uma protecção ocular.

POSIÇÃO DO CÓDIGO DE DATA (FIG. 1)

O Código de data (u), o qual também inclui o ano de fabrico, está impresso na superfície do equipamento.

Exemplo:

2015 XX XX

Ano de fabrico

Conteúdo da embalagem

A embalagem contém:

- 1 Bancada da serra de esquadria (DE7023 ou DE7033)
- 2 Suportes de montagem da serra de esquadria (DE7025)
- 2 Batente/suporte de trabalho (DE7024)
- 1 Saco de ferramentas
- 1 Manual de instruções

- Verifique se a ferramenta, as peças ou os acessórios foram danificados durante o transporte.
- Leve o tempo necessário para ler atentamente e compreender todas as instruções neste manual antes de utilizar o equipamento.

Descrição (fig. 1)



ATENÇÃO: nunca modifique a ferramenta eléctrica nem qualquer um dos seus componentes. Tal poderia resultar em danos ou ferimentos.

- Viga
- Suportes de montagem da serra de esquadria DE7025
- Braço de extensão
- DE7024 Batente/suporte de trabalho
- Tampa da extremidade do braço de extensão
- Alavanca de bloqueio do braço de extensão
- Alavancas de libertação
- Pega de transporte
- Clipe de localização de bloqueio
- Alavanca de bloqueio da perna
- Botão de libertação

UTILIZAÇÃO ADEQUADA

A sua bancada de serra de esquadria foi concebida para aumentar a versatilidade da sua serra de esquadria DEWALT.

NÃO utilize a ferramenta em ambientes húmidos ou na presença de gases ou líquidos inflamáveis.

Estas bancadas para serras de esquadria são ferramentas eléctricas profissionais.

NÃO permita que crianças entrem em contacto com as mesmas. É necessária supervisão quando estas ferramentas forem manuseadas por utilizadores inexperientes.

MONTAGEM E AJUSTES



ATENÇÃO: cumpra sempre as instruções de segurança e os regulamentos aplicáveis.

Preparação (fig. 2)

1. Coloque a bancada da serra de esquadria no chão com as pernas dobradas para cima.
2. Prima a alavanca de bloqueio da perna (j) ou o botão de libertação (k) e puxe a perna para cima até o pino de bloqueio encaixar no

respectivo local. Repita este procedimento para cada perna.

- Levante a bancada para a viga central e coloque-a na vertical. A bancada deve estar estável e não balouçar.

NOTA: certifique-se de que todos os pinos de bloqueio estão montados e as pernas devidamente bloqueadas.

Batente/suporte de trabalho DE7024 (fig. 3, 4)

O batente/suporte de trabalho (d) tem um grampo (l) que fixa a viga e impede que seja derrubada pelo material. O botão (m) pode ficar bloqueado se o rodar para a direita e o batente/suporte de trabalho fica livre para ser reposicionado se rodar o botão para a esquerda. Não aperte demasiado, exerça pressão com firmeza no botão para manter o batente fixo.

Ajuste a altura do batente/suporte de trabalho (d) libertando os botões em ambos os lados (n) e levante ou baixe a superfície superior para alinhar com uma aresta direita ou nivele com a mesa da serra. Aperte os botões.

NOTA: se o ajuste de altura do suporte de trabalho deslizar para abaixo de uma carga, isso significa que o limite de peso do suporte de trabalho foi excedido. Este limite de peso foi limitado pelo aperto dos botões de ajuste de altura. Não aperte mais do que a medida de um dedo.

Pode ser necessário instalar o batente/suporte de trabalho (d) na tampa da extremidade (e) na extremidade dos braços de extensão.

O batente de comprimento (o) pode ser rodado para funcionar como batente de comprimento ou segure a extremidade das peças compridas.

Braço de extensão de comprimento ajustável (fig. 5)

Para aumentar o tamanho da superfície de apoio, rode a alavanca de bloqueio do braço de extensão (f) para a esquerda para libertar o braço de extensão extensível (c). Puxe o braço de extensão extensível para fora para o comprimento pretendido. Rode a alavanca de bloqueio do braço extensível para a direita para bloqueá-lo.

Método de montagem da serra de esquadria DE7025 DeWALT (fig. 6, 7)



ATENÇÃO: para reduzir o risco de ferimentos, desligue a unidade e retire a ficha da fonte de alimentação

antes de montar a serra de esquadria na respectiva bancada. Um arranque accidental pode causar lesões.



ATENÇÃO: perigo de falta de estabilidade. Deve utilizar o **Método de montagem da serra de esquadria universal** quando montar uma serra de esquadria que não seja da DEWALT nesta bancada de serra de esquadria.



ATENÇÃO: Para reduzir o risco de ferimentos, certifique-se de que a serra de esquadria está totalmente fixada na bancada.







ATENÇÃO: Para sua segurança, leia e compreenda o manual de instruções da serra de esquadria antes de utilizar qualquer acessório. Se não cumprir estes avisos, podem ocorrer ferimentos e danos graves na serra de esquadria e no acessório.

- Coloque a serra na posição de funcionamento com a lâmina virada para si. Alinhe com a etiqueta no suporte de montagem de modo a mostrar a parte da frente.
- Coloque um espaçador debaixo de um lado da serra de esquadria para fixar os pés de montagem da serra acima da superfície de trabalho.
- Segure um suporte de montagem (b) debaixo da serra e insira um parafuso de pressão (saco de ferramentas) até ao suporte e pé da serra.

NOTA: consulte **Gráfico de selecção de equipamento DE7025** para saber quais os procedimentos de montagem de equipamento adequados para serras de esquadria da DEWALT. Siga todas as instruções correctamente, caso contrário a rotação da mesa da serra de esquadria pode ficar impedida.

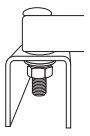
GRÁFICO DE SELECÇÃO DE EQUIPAMENTO DE7025		
	Lado esquerdo	Lado direito
DW703	1	1
DW705	1	1
DW706	1	1
DW708	1	2
DW712	1	2
DW713	1	1
DW715	1	1
DW716	1	1
DW717	2	1
DW718	3	2
DW700	4	4
DW701 Tipo 1	4	4

GRÁFICO DE SELECÇÃO DE EQUIPAMENTO DE7025		
	Lado esquerdo	Lado direito
DW701 Tipo 2	1	1
DW707 Tipo 1	4	4
DW707 Tipo 2	1	1
DW711 Tipo 1	4	4
DW711 Tipo 2	1	1
DW770	1	1
DW771	1	1
DW777	1	1
DWS778	1	1
DWS780	1	1
	1 = Parafuso comprido, parte inferior virada para cima	
	2 = Parafuso curto, parte inferior virada para cima	
	3 = Parafuso comprido, parte inferior virada para cima	
	4 = Almofada de plástico e parafuso pequeno, parte inferior virada para cima	

- Depois do parafuso de pressão (saco de ferramentas) ser instalado de acordo com o **Gráfico de selecção de equipamento DE7025**, monte uma anilha achatada; arruela de pressão e a porca no parafuso. Aperte os parafusos com a distância dos dedos.
- Repita o procedimento na outra extremidade do suporte.
- Desloque o espaçador para o outro lado da serra para manter a outra extremidade da serra para cima para aceder à base da serra.
- Insira os parafusos de pressão através do outro suporte e a base da serra, tal como indicado anteriormente. Certifique-se de que ambos os suportes estão paralelos.
- Para colocar a serra na bancada, agarre e levante a serra pelo suporte de montagem pelas alavancas de libertação. Estes alavancas não bloqueiam a serra lateralmente no devido mas servem para montar a serra à viga.
- Aproxime a viga com o conjunto da serra/ suporte, rodando-o ligeiramente para o seu corpo. Encaixe a extremidade frontal côncava do suporte de montagem com a extremidade arredonda da viga. Um dos suportes deve encaixar no clipe de localização (i) para impedir o movimento lateral da serra durante a utilização.
- Quando a extremidade frontal da viga e o clipe de localização de bloqueio estiverem encaixados, um eixo fixo ligeiramente para baixo permite um encaixe fixo das alavancas de libertação na parte traseira da viga. Oscile a serra com cuidado nos suportes para verificar se está devidamente bloqueado.
- Ajuste a posição da serra conforme necessário de modo a que a lâmina fique perpendicular à viga quando estiver numa posição de esquadria de 0 graus.
- Aperte as quatro porcas, fixando a serra nos suportes com firmeza.

DE7025 Método de montagem da serra de esquadria universal (fig. 1, 7–9)



ATENÇÃO: para reduzir o risco de ferimentos, desligue a unidade e retire a ficha da fonte de alimentação antes de montar a serra de esquadria na respectiva bancada. Um arranque acidental pode causar lesões.



ATENÇÃO: perigo de falta de estabilidade. Deve utilizar o método de montagem de contraplacado descrito nas seguintes instruções se montar uma serra de esquadria não fabricada pela DEWALT a esta bancada de serra de esquadria.



ATENÇÃO: para reduzir o risco de ferimentos, certifique-se de que a serra de esquadria está totalmente fixada na bancada.



ATENÇÃO: para sua segurança, leia e compreenda o manual de instruções da serra de esquadria antes de utilizar qualquer acessório. Se não cumprir estes avisos, podem ocorrer ferimentos

e danos graves na serra de esquadria e no acessório.

NOTA: se não tiver uma serra de esquadria da DEWALT, deve ser utilizar um pedaço de contraplacado de 19 mm para montar a serra de esquadria.

A placa de contraplacado deve ter um mínimo de 101,6 mm mais largo do que a largura máxima da base da serra de esquadria. O pedaço de contraplacado deve ter, pelo menos, a mesma profundidade mais pequena da base da serra de esquadria ou um mínimo de 406,4 mm, caso a base da serra de esquadria seja mais pequena. Certifique-se de que o pedaço de esquadria é quadrado.

1. Depois de determinar o tamanho do pedaço de contraplacado, faça furos de 9,5 mm a uma distância de 25,5 mm dos cantos frontais do contraplacado, a uma distância de 355 mm e de 25,5 mm dos lados.
2. Coloque os suportes de montagem do modelo DE7025 na bancada:
 - a. Agarre e aperte as alavancas de libertação (g).
 - b. Encaixe a extremidade frontal côncava do suporte de montagem com a extremidade frontal arredonda da viga. Um dos suportes de montagem deve encaixar no clipe de localização (i) para impedir o movimento lateral da serra durante a utilização.
3. Quando a extremidade frontal da viga e o clipe de localização estiverem encaixados, um eixo fixo ligeiramente para baixo permite um encaixe fixo das alavancas de libertação na parte traseira da viga. Siga o mesmo procedimento com o segundo parafuso de montagem na posição adequada na viga, no que respeita ao tamanho do pedaço de contraplacado.
4. Coloque o pedaço de contraplacado nos suportes de montagem e alinhe os furos perfurados com as ranhuras nos suportes de montagem. Consulte o **Gráfico de selecção do equipamento DE7025** e utilize o Método 1 ou 2 para fixar o pedaço de contraplacado nos suportes de montagem.
5. Utilize a chave de 13 mm para apertar o equipamento.
6. A serra de esquadria deve ser montada no pedaço de contraplacado utilizando os furos na base da serra de esquadria. O tamanho do equipamento será determinado pelos furos na base da serra de esquadria. O material deve ser 31,8 mm mais comprido do que a altura

máxima da base da serra de esquadria em cada local de montagem.

- a. Mude o local dos furos de montagem da base da serra de esquadria para o pedaço de contraplacado.
- b. Faça os furos de acordo como tamanho do material escolhido. **NOTA:** o material deve ser adquirido para montar a serra de esquadria no pedaço de contraplacado. Todo o material adquirido deve ter um mínimo de Classe 5 ou 8,8.
- c. Fixe a serra de esquadria no pedaço de contraplacado, tal como indicado na Figura 9. Base da serra (p), pedaço de contraplacado de 19 mm (t), anilha achatada (q), anilha de bloqueio (s) e porca (r).
NOTA: Certifique-se de que utilize uma anilha achatada (q) entre o pedaço de contraplacado (t) e a anilha de bloqueio (s).
- d. Aperte todo o material.

Alça de transporte

Se adquirir a alça de transporte para bancadas da DEWALT, utilize o furo quadrado na extremidade de metal para montar o acessório.

Clipe de localização de bloqueio (fig. 7)

O clipe de localização de bloqueio (i) impede que a serra deslize para a esquerda ou direita durante operações de corte. Para deslocar o clipe, retire o conjunto de serra/suporte, afrouxe o parafuso na parte central do clipe, deslize-o para a posição pretendida e aperte o parafuso. Em seguida, pode montar de novo a serra/suporte no novo local.

Remoção da serra

Depois de fixar a serra de esquadria nos suportes, pode removê-lo agarrando as alavancas de libertação, puxando-as para cima ligeiramente para libertar a viga e pode ser regulada para baixo nos pés anti-danos para transporte ou limpeza.

Pega de transporte (fig. 10)

Foi fornecida uma pega (h) para transportar a bancada da serra de esquadria de e para o local de trabalho.



ATENÇÃO: para reduzir o risco de ferimentos, **NÃO** tente guardar a bancada com a serra montada. Pode ocorrer perda de controlo.

MANUTENÇÃO

A sua ferramenta eléctrica da DEWALT foi concebida para funcionar durante um longo período de tempo com uma manutenção mínima. Uma utilização continuamente satisfatória depende de uma manutenção apropriada da ferramenta e de uma limpeza regular.



Limpeza



ATENÇÃO: nunca utilize dissolventes ou outros químicos abrasivos para limpar as peças não metálicas da ferramenta. Estes químicos poderão enfraquecer os materiais utilizados nestas peças. Utilize um pano humedecido apenas com água e sabão suave. Nunca deixe entrar qualquer líquido para dentro da ferramenta. Da mesma forma, nunca mergulhe qualquer peça da ferramenta num líquido.

Acessórios opcionais



ATENÇÃO: uma vez que apenas foram testados com este produto os acessórios disponibilizados pela DEWALT, a utilização de outros acessórios com esta ferramenta poderá ser perigosa. Para reduzir o risco de ferimentos, apenas deverão ser utilizados acessórios recomendados pela DEWALT com este produto.

Consulte o seu revendedor para obter mais informações sobre os acessórios apropriados.

PRODUTOS COMPATÍVEIS

- DE7025 Suportes de montagem da serra de esquadria
- DE7030 Suportes de montagem da serra de esquadria de grande dimensão
- DE7024 Batente/suporte de trabalho
- DE7029 Batente/suporte de trabalho de grande dimensão
- DE7027 Suporte de trabalho do rolo
- DE7028 Suporte de extensão
- DE7031 Suporte de extensão da perna dupla

Proteger o meio ambiente



Recolha de lixo selectiva - este produto não deve ser eliminado juntamente com o lixo doméstico normal.

Se, um dia, o seu produto da DEWALT tiver de ser substituído ou já não tiver utilidade, não se desfaça do mesmo juntamente com o lixo doméstico. Disponibilize este produto para recolha selectiva.



A recolha selectiva de embalagens e produtos usados permite que os materiais sejam reciclados e utilizados novamente. A reutilização de materiais reciclados ajuda a prevenir a poluição ambiental e reduz a procura de matérias-primas.

Os regulamentos locais podem especificar a recolha selectiva de produtos eléctricos na sua residência, em centros municipais de resíduos ou através do revendedor que lhe fornecer um novo produto.

A DEWALT disponibiliza um serviço de recolha e reciclagem dos respectivos produtos quando estes tiverem atingido o fim da sua vida útil. Para tirar partido deste serviço, entregue o seu produto em qualquer agente de reparação autorizado, o qual procederá à respectiva recolha em nome da DEWALT.

Poderá verificar a localização do agente de reparação autorizado mais perto de si contactando o representante local da DEWALT através da morada indicada neste manual. Em alternativa, poderá encontrar na internet (em www.2helpU.com) uma lista dos agentes de reparação autorizados da DEWALT, bem como os dados de contacto completos do nosso serviço pós-venda.

JIIRISAHAN TELINE DE7023, DE7033

Onnitelut!

Olet valinnut DEWALT-työkalun. Monien vuosien kokemus, huolellinen tuotekehitys ja innovaatiot tekevät DEWALT-työkaluista luotettavia kumppaneita ammattilaisille.

Tekniset tiedot

	DE7023	DE7033
Pituus	mm 1765,3	1092,2
Pituus (pidennettyillä tangoilla)	mm 3835,4	2540,0
Korkeus	mm 810	810
Maksimikuormitus	kg 227	227
Paino	kg 16	14

Määritelmät: Turvallisuusohjeet

Alla näkyvät selitykset liittyvät turvallisuuteen. Lue käyttöohje ja kiinnitä huomiota näihin symboleihin.



VAARA: Ilmaisee, että on olemassa **hengen- tai vakavan henkilövahingon vaara**.



VAROITUS: Ilmoittaa, että on olemassa **hengen- tai vakavan vaaran mahdollisuus**.



HUOMIO: Tarkoittaa mahdollista vaaratilannetta. Ellei tilannetta korjata, saattaa aiheutua **lievä tai keskinkertainen loukkaantuminen**.

HUOMAUTUS: Viittaa menettelyyn, joka **ei välttämättä aiheuta henkilövahinkoa mutta voi aiheuttaa omaisuusvahingon**.



Sähköiskun vaara!



Tulipalon vaara.



VAROITUS: Loukkaantumisriskin vähentämiseksi lue tämä käyttöohje.

Sähkötyökalun yleiset turvallisuusvaroitukset



VAROITUS! Lue kaikki turvallisuusvaroitukset ja ohjeet.

Jos varoituksia ja ohjeita ei noudateta, on olemassa sähköiskun, tulipalon ja/tai vakavan henkilövahingon vaara.



VAROITUS: Turvallisuuden takaamiseksi käyttäjän tulee lukea jiirisahan käyttöohjeet ennen lisävarusteiden käyttämistä. Näiden varoitusten noudattamatta jättäminen voi johtaa henkilövahinkoihin ja jiirisahan sekä lisävarusteen vakavaan vaurioitumiseen. Tätä työkalua huoltaessa tulee käyttää ainoastaan alkuperäisiä varaosia.

SÄILYTÄ KAIKKI VAROITUKSET JA OHJEET MYÖHEMPÄÄ KÄYTTÖÄ VARTEN

Jiirisahan telineiden yleiset turvallisuusohjeet



VAROITUS: Henkilövahinkovaaran välttäminen:

- **KÄYTÄ AINA suojalaseja.** Kaikkien käyttäjien ja sivullisten on käytettävä suojalaseja.
- Tarkista **AINA** jiirisahan telineen ja siihen asennetun jiirisahan vakaus ennen kannattimen tai sahan käyttöä.
- **ÄLÄ** asenna tähän telineeseen muita sähkölaitteita, ainoastaan jiirisaha. Muiden sähkölaitteiden asentaminen telineeseen voi aiheuttaa vakavia henkilövahinkoja.
- **ÄLÄ** ylitä tämän telineen maksimikuormituspainoa. Jiirisahan telineen keskustanko on suunniteltu tukemaan turvallisesti 227 kg kuormitusta työympäristössä. Telineeseen kipeäminen, sen päällä istuminen tai seisominen on vaarallista.
- Noudata asennusohjeita tarkasti. Kiinnitä työkalu tiukasti sahan kannattimiin ohjeiden mukaisesti.
- **ÄLÄ** muuta tai käytä telineitä muihin kuin sen suunniteltuun käyttötarkoitukseen.
- **ÄLÄ** käytä telineitä epätasaisilla alustoilla. Teline on tarkoitettu käytettäväksi tasaisella ja vakaalla alustalla.
- Pidä **AINA** sormet poissa pysäytyspaikoista, kun työnnät alustaa

kasaan tai vedät sitä auki. Sormien puristumisen tai ruhjoutumisen vaara.

Vaarat

Turvamääräysten noudattamisesta ja turvalaitteiden käyttämisestä huolimatta tiettyjä vaaroja ei voida välttää. Näitä ovat seuraavat:

- *Terävien reunojen ja puristuksen aiheuttama henkilövahinkovaara.*

Työkalun merkinnät

Seuraavat kuvakkeet näkyvät työkalussa:



Lue käyttöohjeet ennen käyttämistä.



Käytä suojalaseja.

PÄIVÄMÄÄRÄKOODIN PAIKKA (KUVA [FIG.] 1)

Päivämääräkoodi (u), joka sisältää myös valmistusvuoden, on painettu ulkokuoreen.

Esimerkki:

2015 XX XX
Valmistusvuosi

Pakkauksen sisältö

Pakkauksen sisältö:

- 1 Jiirisahan teline (DE7023 tai DE7033)
- 2 Jiirisahan kannattimet (DE7025)
- 2 Työtuki/pysäytin (DE7024)
- 1 Tarvikepussi
- 1 Käyttöohje
- *Tarkista, onko työkalussa, osissa tai tarvikkeissa kuljetusvaurioita.*
- *Lue tämä käyttöohje huolellisesti ennen laitteen käyttämistä.*

Kuvaus (kuva 1)



VAROITUS: Älä tee työkaluun tai sen osiin mitään muutoksia. Tällöin voi aiheutua omaisuus- tai henkilövahinkoja.

- a. Tanko
- b. DE7025 Jiirisahan kannattimet
- c. Pidennysvarsi
- d. DE7024 Työtuki/pysäytin
- e. Pidennysvarren pään suojakansi
- f. Pidennysvarren lukitusvipu
- g. Vapautusvivut

- h. Kantokahva
- i. Lukituspidike
- j. Jalan lukitusvipu
- k. Vapautuspainike

KÄYTTÖTARKOITUS

Hankkimasi jiirisahan teline on suunniteltu DEWALT-jiirisahan monipuolisempaa käyttöä varten.

ÄLÄ käytä kosteissa olosuhteissa tai jos laitteen lähellä on syttyviä nesteitä tai kaasuja.

Nämä jiirisahan telineet ovat ammattikäyttöön tarkoitettuja työkaluja.

ÄLÄ ANNA lasten koskea tähän työkaluun. Kokemattomat henkilöt saavat käyttää tätä laitetta vain valvotusti.

KOKOAMINEN JA SÄÄTÄMINEN



VAROITUS: Noudata aina turvaohjeita ja määräyksiä.

Valmistelu (kuva 2)

1. Aseta jiirisahan teline maahan niin, että sen taitetut jalat osoittavat ylöspäin.
2. Paina jalan lukitusvipua (j) tai vapautuspainiketta (k) ja vedä jalkaa ylöspäin, kunnes lukitustappi napsahtaa paikoilleen. Toista toimenpide kaikkien jalkojen kohdalla.
3. Nosta teline keskellä olevasta tangosta ja aseta se pystyasentoon. Telineen on oltava vakaa, se ei saa heilua.

HUOMAA: Varmista, että lukitustappit ovat lukittuneet ja jalat ovat lukittuneet paikoilleen.

DE7024 Työtuki/pysäytin (kuvat 3, 4)

Työtuessa/pysäyttimessä (d) on kiristin (l) tangon kiinnittämistä varten niin, ettei materiaali voi siirtää tankoa. Nuppi (m) voidaan lukita kiertämällä sitä myötäpäivään ja työtukea/pysäytintä voidaan siirtää, kun nuppia kierretään vastapäivään. Älä kiristä liikaa, pysäytin pysyy paikoillaan, kun nuppi on kiristetty tiukasti.

Sääda työtuen/pysäyttimen (d) korkeus löysäämällä molemmilla puollilla olevia nuppeja (n) ja nostamalla tai laskemalla ylätasoa suoraan reunaan tai sahauspöydän tasolle. Kiristä nupit.

HUOMAA: Jos työtuen korkeuden säätöarvo laskee alas kuormitettuna, työtuen painoraja on ylitetty. Tämä painoraja määrittyy korkeuden säätönuppien kireyden mukaan. Kiristä ainoastaan käsin.

Työtuki/pysäytin (d) voidaan asentaa myös pidennysvarsin päässä olevaan suojakanteen (e).

Pysäytin (o) voidaan kiertää ylös pituuden pysäyttämiseen tai pitkien työstökappaleiden pään pitämiseksi paikoillaan.

Säädettävä pidennysvarsi (kuva 5)

Tukipintaa voidaan pidentää kääntämällä pidennysvarren lukitusvipua (f) vastapäivään pidennysvarren (c) vapauttamiseksi. Vedä pidennysvarsi ulos haluamaasi pituuteen. Käännä pidennysvarren lukitusvipua myötäpäivään sen lukitsemiseksi.

DE7025 DeWALT-jiirisahan asennusohjeet (kuvat 6, 7)



VAROITUS: Henkilövahinkovaaran välttämiseksi laite tulee kytkeä pois päältä ja se tulee irrottaa verkkovirrasta ennen jiirisahan asentamista jiirisahan telineeseen. Tahaton käynnistyminen aiheuttaa vahingon.



VAROITUS: Vakausvaara. Käytä Yleistä jiirisahan asennustapaa asentaessasi muun kuin DEWALT -yhtiön valmistaman jiirisahan tähän jiirisahan telineeseen.





VAROITUS: Henkilövahinkovaaran välttämiseksi tulee varmistaa, että jiirisaha on kiinnitetty hyvin telineeseen.



VAROITUS: Turvallisuuden takaamiseksi käyttäjän tulee lukea ja ymmärtää jiirisahan käyttöohjeet ennen laitteen käyttämistä. Näiden varoitusten noudattamatta jättäminen voi johtaa henkilövahinkoihin ja jiirisahan sekä lisävarusteen vakavaan vaurioitumiseen.

1. Aseta saha käyttöasentoon niin, että terä osoittaa sinuun itseesi päin. Kohdistaa kannattimessa oleva merkki etuosaan.
2. Aseta jiirisahan toisen sivun alapuolella oleva välikappale niin, että sahan jalat ovat työtason yläpuolella.
3. Pidä kannatinta (b) sahan alapuolella ja vie kohokantaruuvi (tarvikepussi) ylös kannattimen ja sahan jalan läpi.

HUOMAA: Katso **DE7025-laitteiston valintataulukosta** DeWALT-jiirisahojen oikeaoppiset asennusohjeet. Noudata ohjeita tarkasti, muutoin jiirisahan tason kierto voi estyä.

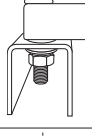
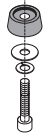
DE7025-LAITTEISTON VALINTATAULUKKO		
	Vasen puoli	Oikea puoli
DW703	1	1
DW705	1	1
DW706	1	1
DW708	1	2
DW712	1	2
DW713	1	1
DW715	1	1
DW716	1	1
DW717	2	1
DW718	3	2
DW700	4	4
DW701 Tyyppi 1	4	4
DW701 Tyyppi 2	1	1
DW707 Tyyppi 1	4	4
DW707 Tyyppi 2	1	1
DW711 Tyyppi 1	4	4
DW711 Tyyppi 2	1	1
DW771	1	1
DW777	1	1
	1 = Pitkä ruuvi, pää alaosassa	
	2 = Lyhyt ruuvi, pää alaosassa	
	3 = Pitkä ruuvi, pää yläosassa	
	4 = Muovialusta ja pieni ruuvi, pää alaosassa	

4. Kun kohokantaruuvi (tarvikepussi) asennetaan **DE7025 -laitteiston valintataulukon** mukaan, asenna litteä aluslaatta, ja lukitse aluslaatta ja mutteri ruuviin. Kiristä pultit kireiksi käsin.
5. Toista toimenpide kannattimen toiseen päähän.
6. Siirrä välikappale sahan toiselle puolelle pitääksesi toisen sahan pään ylhäällä ja päästäksesi sahan pohjaan.

7. Vie kohokantaruuvit toisen kannattimen ja sahan pohjan läpi kuten aikaisemmin. Varmista, että molemmat kannattimet ovat samansuuntaisesti toisiinsa nähden.
8. Aseta saha telineeseen tarttumalla sahaan ja nostamalla se kannattimelle käyttäen vapautusvipuja. Vivut eivät lukitse sahaa paikoilleen sivuttaissuunnassa, mutta niiden avulla saha voidaan asentaa tankoon.
9. Vie tanko sahan/kannattimen lähelle kallistamalla sitä kevyesti itseesi päin. Kiinnitä kannattimen kovera etukieleke tangon pyöreään reunaan. Yhden kannattimen tulee kiinnittyä sijoituspidikkeeseen (f), jotta saha ei liikkuisi sivuttaissuunnassa käytön aikana.
10. Kun tangon etureuna ja lukittuva sijoituspidike ovat kiinnittyneet, hieman alaspäin menevä tappi mahdollistaa vapautusvipujen kiinnittymisen tiukasti tangon takaosaan. Tarkista sahan hyvä kiinnittyminen heiluttamalla sitä kevyesti kannattimilla.
11. Säädä sahan asento vaaditulla tavalla niin, että terä on kohtisuorassa tankoon nähden, kun jiirisahan kulma-aste on 0.
12. Kiristä tiukasti neljä mutteria, jotka pitävät sahan paikoillaan kannattimissa.

DE7025 Yleiset jiirisahan asennusohjeet (kuvat 1, 7–9)



VAROITUS: *Henkilövahinkovaaran välttämiseksi laite tulee kytkä pois päältä ja se tulee irrottaa verkkovirrasta ennen jiirisahan asentamista jiirisahan telineeseen. Tahaton käynnistyminen aiheuttaa vahingon.*



VAROITUS: *Vakausvaara. Käytä seuraavissa osioissa kuvattua vaneria käytävää asennustapaa asentaessasi muun kuin DEWALT -yhtiön valmistaman jiirisahan tähän jiirisahan telineeseen.*



VAROITUS: *Henkilövahinkovaaran välttämiseksi tulee varmistaa, että jiirisaha on kiinnitetty hyvin telineeseen.*



VAROITUS: *Turvallisuuden takaamiseksi käyttäjän tulee lukea ja ymmärtää jiirisahan käyttöohjeet ennen laitteen käyttämistä. Näiden varoitusten noudattamatta jättäminen voi johtaa henkilövahinkoihin ja jiirisahan sekä lisävarusteen vakavaan vaurioitumiseen.*

HUOMAA: Jos sinulla ei ole DEWALT-jiirisaha, asenna jiirisaha käyttäen 19 mm:n vaneria.

Vanerin on oltava vähintään 101,6 mm leveämpi kuin jiirisahan pohjan levein kohta. Vanerin tulee olla vähintään yhtä syvä kuin jiirisahan pohjan minimisyvyys tai vähintään 406,4 mm, jos jiirisahan pohja on sitä pienempi. Varmista, että vaneri on neliskulmainen.

1. Kun vanerin koko on määritetty, poraa 9,5 mm:n reiät 25,5 mm:n päähän vanerin etukulmista, 355 mm:n päähän toisistaan ja 25,5 mm:n päähän reunoista.
2. Aseta DE7025-kannattimet telineeseen:
 - a. Tartu vapautusvipuihin (g) ja purista niitä.
 - b. Kiinnitä kannattimen kovera etukieleke tangon pyöreään etureunaan. Yhden kannattimen tulee kiinnittyä sijoituspidikkeeseen (f), jotta saha ei liikkuisi sivuttaissuunnassa käytön aikana.
3. Kun tangon etureuna ja sijoituspidike ovat kiinnittyneet, hieman alaspäin menevä tappi mahdollistaa vapautusvipujen kiinnittymisen tiukasti tangon takaosaan. Suorita samat toimenpiteet toiseen kannattimeen, valitse oikea kohta vanerin koon mukaan.
4. Aseta vaneri kannattimille ja kohdista porausreiät kannattimissa oleviin syvennyksiin. Katso **DE7025 -laitteiston valintataulukko** ja käytä joko toimenpidettä 1 tai 2 vanerin kiinnittämiseksi kannattimiin.
5. Kiristä järjestelmän osat 13 mm:n ruuviavaimella.
6. Jiirisaha tulee asentaa vaneriin käyttäen jiirisahan pohjassa olevia reikiä. Laitteiston koko määrittynyt jiirisahan pohjan reikiin mukaan. Laitteiston tulee olla 31,8 mm pitempi kuin jiirisahan pohjan maksimikorkeus jokaisessa asennuskohteessa.
 - a. Siirrä asennusreiät jiirisahan pohjasta vaneriin.
 - b. Poraa reiät valitun laitteiston koon mukaan.

HUOMAA: Laitteisto tulee hankkia jiirisahan asentamiseksi vaneriin. Kaikkien uusien laitteistojen tulee kuulua vähintään luokkaan 5 tai 8.8.
 - c. Kiinnitä jiirisaha vaneriin kuten kuvassa 9. Sahan pohja (p), 19 mm:n vaneri (t), litteä aluslaatta (q), lukituksen aluslaatta (s) ja mutteri (r).

HUOMAA: Varmista, että vanerin (q) ja lukituksen välilevyn (t) välissä käytetään litteää aluslaattaa (s).
 - d. Kiristä kaikki järjestelmän osat.

Kuljetushihna

Jos hankit DEWALT-telineiden kuljetushihnan, asenna lisävaruste käyttämällä metallin neliön muotoista reikää.

Lukitseva kiinnitin (kuva 7)

Lukitseva kiinnitin (i) estää sahan liukumisen vasemmalle tai oikealle leikkauksen aikana. Siirrä kiinnittintä poistamalla saha/kannattimet, löysäämällä kiinnittimen keskellä olevaa ruuvia, liu'uttamalla se haluamaasi asentoon ja kiristämällä ruuvi uudelleen. Voit tämän jälkeen asentaa sahan/kannattimen uuteen paikkaan.

Sahan poistaminen

Kun jiirisaha on asennettu kannattimiin, se voidaan poistaa tarttumalla vapautusvipuihin, vetämällä sitä hiukan ylöspäin tangon asettamiseksi syrjään ja se voidaan asettaa paikallaan pysyvien jalkojen päälle kuljetusta tai puhdistusta varten.

Kuljetuskahva (kuva 10)

Pakkauksen mukana toimitetaan kahva (n) jiirisahan telineen kuljettamiseksi työalueelle ja siitä pois.



VAROITUS: Välttääksesi henkilövahingot **ÄLÄ** yritä asettaa telinettä säilöön työkalun ollessa siihen kiinnitettynä. Se voi johtaa hallinnan menetykseen.

KUNNOSSAPITO

DEWALT-työkalusi on suunniteltu käytettäväksi pitkään ja edellyttämään vain vähän kunnossapittoa. Oikea käsittely ja säännöllinen puhdistus varmistavat laitteen ongelmattoman toiminnan.



Puhdistaminen



VAROITUS: Älä koskaan puhdistu muita kuin metallipintoja liuottimien tai muiden voimakkaiden kemikaalien avulla. Nämä kemikaalit voivat heikentää näissä osissa käytettyjä materiaaleja. Käytä vain vedellä ja miedolla pesuaineella kostutettua kangasta. Älä päästä mitään nestettä laitteen sisään. Älä upota mitään laitteen osaa nesteeseen.

Lisävarusteet



VAROITUS: Muita kuin DEWALT-lisävarusteita ei ole testattu tämän työkalun kanssa, joten niiden käyttäminen voi olla vaarallista. Käytä tämän laitteen kanssa vain DEWALTin suosittelemia varusteita vahingoittumisvaaran vähentämiseksi.

Saat lisätietoja jälleenmyyjästäsi.

YHTEENSOPIVAT TUOTTEET

DE7025	Jiirisahan kannattimet
DE7030	Jiirisahan leveät kannattimet
DE7024	Työtuki/pysäytin
DE7029	Leveä työtuki/pysäytin
DE7027	Kierivä työtuki
DE7028	Lisätuki
DE7031	Kaksoisjalan lisätuki

Ympäristön suojeleminen



Toimita tämä laite kierrätykseen. Tätä tuotetta ei saa hävittää kotitalousjätteen mukana.



Jos DEWALT-tuote on tullut elinkaarensa päähän tai jos et enää tarvitse sitä, älä hävitä sitä kotitalousjätteenä. Toimita se kierrätykseen.



Kierrätykseen toimitetut käytetyt tuotteet ja pakkaus voidaan käyttää uudelleen. Tämä suojelee ympäristöä ja vähentää raaka-aineiden tarvetta.

Paikallisissa määräyksissä voidaan edellyttää, että sähkölaitteet on toimitettava kierrätysasemalle tai jälleenmyyjälle, jolta ostit uuden tuotteen.

DEWALT kierrättää DEWALT-tuotteet, kun ne ovat tulleet elinkaarensa päähän. Voit käyttää tätä palvelua palauttamalla tuotteen valtuutettuun huoltokorjaamoon. Se toimitetaan sialta meille.

Saat lähimmän valtuutetun DEWALT-huoltokorjaamon tiedot ottamalla yhteyden lähimpään DEWALT-toimipisteeseen. Yhteystiedot ovat tässä käyttöohjeessa. Luettelo valtuutetuista DEWALT-huoltokorjaamoista ja myynnin jälkeisestä palvelusta on Internet-sivustossa www.2helpU.com.

STÄLLNING TILL GERINGSSÅGAR

DE7023, DE7033

Gratulerar!

Du har valt ett DEWALT-verktyg. År av erfarenhet, grundlig produktutveckling och innovation gör DEWALT till en av de pålitligaste partnerna för fackmannamässiga elverktygs-användare.

Tekniska data

		DE7023	DE7033
Längd	mm	1765,3	1092,2
Längd (med balken utdragen)	mm	3835,4	2540,0
Höjd	mm	810	810
Maximal arbetsbelastning	kg	227	227
Vikt	kg	16	14

Definitioner: Säkerhetsriktlinjer

Nedanstående definitioner beskriver allvarighetsnivån för varje signalord. Var god läs handboken och uppmärksamma dessa symboler.



FARA: Indikerar en omedelbart riskfylld situation som, om den inte undviks, **kommer att resultera i dödsfall eller allvarlig personskada.**



VARNING: Indikerar en potentiellt riskfylld situation som, om den inte undviks, **skulle kunna resultera i dödsfall eller allvarlig personskada.**



SE UPP! Indikerar en potentiellt riskfylld situation som, om den inte undviks, **kan resultera i mindre eller medelmåttig personskada.**

OBSERVERA: Anger en praxis som **inte är relaterad till personskada** som, om den inte undviks, **skulle kunna resultera i egendomsskada.**



Anger risk för elektrisk stöt.



Anger risk för eldsvåda.



VARNING: För att minska risken för personskada, läs instruktionshandboken.

Säkerhetsvarningar, Allmänt Elverktyg



VARNING! Läs alla säkerhetsvarningar och alla instruktioner. Underlåtenhet att följa varningarna och instruktionerna kan resultera i elektrisk stöt, eldsvåda och/eller allvarlig personskada.



VARNING: För din egen säkerhet läs igenom geringssågens bruksanvisning innan några tillbehör används. Om inte dessa varningar följs kan det leda till personskador och allvarliga skador på geringssågen och tillbehören. Vid service på detta verktyg använd identiska reservdelar.

SPARA ALLA VARNINGAR OCH INSTRUKTIONER FÖR FRAMTIDA REFERENS

Allmänna säkerhetsinstruktioner för ställningar för geringssågar



VARNING: För att minska risken för personskador:

- **ANVÄND ALLTID ögonskydd.** Alla användare och åskådare måste använda ögonskydd.
- **Kontrollera ALLTID** stabiliteten hos geringssågens ställning och den monterade geringssågen innan ställningen och sågen används.
- **MONTERA INTE** några andra elverktyg än en geringssåg på denna ställning. Montering av andra elverktyg på denna ställning kan resultera i allvarliga personskador.
- **ÖVERSKRID INTE** vikten som denna ställning klarar av. Den mittersta balken hos ställningen för geringssågen är konstruerad för att säkert kunna bära 227 kg i en arbetsmiljö. Det är riskabelt att klättra, sitta eller stå på ställningen.
- Följ monteringsinstruktionerna nogra. Fäst verktyget säkert på sågmonteringsbyglarna såsom instruerats.

- **MODIFIERA INTE** eller använd ställningen för andra arbeten än för vad det är avsett.
- **ANVÄND INTE** ställningen på ojämna underlag. Ställningen är avsedd att användas på en plan och stabil yta.
- Håll **ALLTID** undan fingrarna från stoppunkterna när du fäller ihop eller fäller ut sågstället. Fingrarna kan krossas.

Dolda risker

Trots tillämpning av de relevanta säkerhetsbestämmelserna och användning av säkerhetsapparater kan vissa återstående risker inte undvikas. De är:

- Risk för personskador av vassa kanter och klämning.

Märkningar på verktyg

Följande bildikoner visas på verktyget:



Läs instruktionshandbok före användning.



Bär ögonskydd.

PLACERING AV DATUMKOD (FIG. 1)

Datumkoden (u), vilken också inkluderar tillverkningsår, finns tryckt i höljet.

Exempel:

2015 XX XX

Tillverkningsår

Förpackningsinnehåll

Förpackningen innehåller:

- 1 Ställning till geringssåg (DE7023 eller DE7033)
 - 2 Geringssåg monteringsbyglar (DE7025)
 - 2 Arbetsstöd/stopp (DE7024)
 - 1 Hårdvaruväska
 - 1 Instruktionshandbok
- Kontrollera med avseende på skada på verktyget, på delar eller tillbehör som kan tänkas ha uppstått under transporten.
 - Ta dig tid att grundligt läsa och förstå denna handbok före användning.

Beskrivning (fig. 1)



VARNING: Modifiera aldrig elverktyget eller någon del av det. Skada eller personskada skulle kunna uppstå.

- a. Balk
- b. DE7025 Geringssåg monteringsbyglar
- c. Förlängningsarm
- d. DE7024 Arbetsstöd/stopp
- e. Förlängningsarm ändlock
- f. Förlängningsarm låsspak
- g. Frigöringsspak
- h. Bärhandtag
- i. Positionslåsklämma
- j. Benlåsspak
- k. Frikopplingsknapp

AVSEDD ANVÄNDNING

Din geringssåg har konstruerat för att utöka användbarheten av din DEWALT geringssåg.

Använd **INTE** under våta förhållanden eller i närheten av lättantändliga vätskor eller gaser.

Dessa ställningar för geringssågar är professionella arbetsverktyg.

LÅT INTE barn komma i kontakt med verktyget.

Överinseende krävs när oerfarna handhavare använder detta verktyg.

HOPMONTERING OCH JUSTERING



VARNING: lakta alltid säkerhetsinstruktionerna och tillämpbara bestämmelser.

Förberedelse (fig. 2)

1. Placera ställningen för geringssågen på marken med de vikta benen riktade uppåt.
2. Tryck på benens låsspak (j) eller frikopplingsknappen (k) och dra benen uppåt tills låspinnen klickar på plats. Upprepa detta för alla benen.
3. Lyft ställningen i mittbalken och placera den i upprätt position. Ställningen bör vara stabil och inte gunga.

OBSERVERA: Se till att alla låspinnar är aktiverade och att benen är låsta på plats.

DE7024 Arbetsstöd/Stopp (fig. 3, 4)

Arbetsstödet/stopp (d) har en klämma (l) för att fånga balken och förhindra att den stöts av balken av ditt material. Ratten (m) kan låsas genom att den vrid medurs och arbetsstödet/stoppet är fritt att flyttas om när ratten vrids moturs. Dra inte åt för hårt, ett bestämt tryck på ratten kommer att hålla stoppet på plats.

Ställ in höjden på arbetsstödet/stoppet (d) genom att lossa ratten på båda sidorna (n) och höja eller sänka den övre ytan för att rikta in den mot en rak kant eller i nivå med sågbordet. Dra åt ratten.

OBSERVERA: Om arbetsstödet höjdställning glider nedåt under belastning har viktbegränsningen för arbetsstödet överskridits. Denna viktbegränsning är begränsad enligt åtdragningen på höjdställningsratten. Dra inte åt mer än med handkraft.

Arbetsstödet/stoppet (d) kan också intalleras i slutet av ändlocket (e) i änden av förlängningsarmen.

Längstoppet (o) kan vidras uppåt för att fungera som ett långstopp eller hålla änden på ett långt arbetsstycke.

Inställningsbar längdförlängningsarm (fig. 5)

För att förlänga stödytan vrid förlängningsarmens låsspak (f) moturs för att frigöra den utdragbara förlängningsarmen (c). Dra ut den utdragbara förlängningsarmen till önskad längd. Vrid på förlängningsarmens låsspak medurs för att låsa.

DE7025 DeWALT geringssåg monteringsmetod (fig. 6, 7)



VARNING: För att minska risken för skador, stäng av enheten, koppla ifrån maskinen från strömkällan innan geringssågen monteras på geringssågsställningen. En oavsiktlig start kan orsaka skador.



VARNING: Stabilitetsfara. Du måste använda den **Universella monteringsmetoden för geringssågen** när du monterar en geringssåg som inte tillverkats av DeWALT på denna geringssågsställning.



VARNING: För att minska risken för personskador se till att geringssågen är helt förankrad i ställningen.



VARNING: För din egen säkerhet läs igenom och förstå geringssågens bruksanvisning innan användning. Om inte dessa varningar följs kan det leda till personskador och allvarliga skador på geringssågen och tillbehören.

1. Placera sågen i driftposition med bladet riktat mot dig. Rikta in mot etiketten på monteringsbygel som visas i framkant.
2. Placera en bricka under enda sidan av geringssågen för att hålla sågens monteringsfötter ovanför monteringsytan.

3. Hålle ned monteringsbygel (b) under sågen och mata en transportskruv (hårdvaruvsåkan) upp genom bygel och foten på sågen.

OBSERVERA: Se **DE7025 tabellen hårdvaruval** för korrekt monteringsprocedur för hårdvaran för DeWALT geringssågar. Följ alla instruktionerna ordentligt i annat fall kan sågbordets rotation för geringssågen hindras.

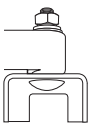
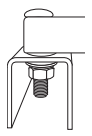
DE7025 TABELLEN HÅRDVARUVAL		
	Vänster sida	Höger sida
DW703	1	1
DW705	1	1
DW706	1	1
DW708	1	2
DW712	1	2
DW713	1	1
DW715	1	1
DW716	1	1
DW717	2	1
DW718	3	2
DW700	4	4
DW701 Typ 1	4	4
DW701 Typ 2	1	1
DW707 Typ 1	4	4
DW707 Typ 2	1	1
DW711 Typ 1	4	4
DW711 Typ 2	1	1
DW770	1	1
DW771	1	1
DW777	1	1
DWS778	1	1
DWS780	1	1
	1 = Lång skruv, huvudet under	
	2 = Kort skruv, huvudet under	
	3 = Lång skruv, huvudet ovanpå	

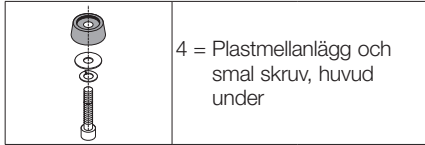

4. När transportskruven (hårdvaruväska) är installerad enligt **DE7025 tabellen hårdvaruval** montera en plan bricka, låsbricka och mutter på skruven. Dra åt skruven med handkraft.
5. Upprepa proceduren på den andra sidan av bygeln.
6. Flytta brickan till den andra sidan av sågen för att hålla upp den andra sidan av sågen för att komma åt sågbasen.
7. Mata transportskruven genom den andra bygeln och basen till sågen såsom tidigare. Se till att båda byglarna är parallella med varandra.
8. För att placera sågen på ställningen grip tag och lyft sågen med monteringsbygelmontaget med frigöringspakarna. Dessa spakar låser inte sågen på plats i sidled utan fungerar endast som ett hjälpmedel för montering av sågen på balken.
9. Närma dig balken med sågen/bygelmontaget lätt lutat mot din kropp. Passa in den konkava främre kanten på monteringsbygeln med den rundade kanten på balken. En av byglarna måste passa in positionsklämman (i) för att förhindra sidoflyttningar av sågen under användning.
10. När framkanten på balken och positionslåsklämman är inkopplade kommer en lätt svängning nedåt möjliggöra en säker inkoppling av frigöringspakarna på baksidan av balken. Rucka försiktigt på sågen för att kontrollera att den är i låst läge.
11. Justera sågen position om så behövs för att få bladet i rät vinkel mot balken när den är i geringspositionen 0 grader.
12. Dra åt de fyra muttrarna som håller fast sågen mot byglarna.

DE7025 Universell monteringsmetod av geringsågen (fig. 1, 7–9)



VARNING: För att minska risken för skador, stäng av enheten, koppla ifrån maskinen från strömkällan innan geringsågen monteras på geringsågsställningen. En oavsiktlig start kan orsaka skador.



VARNING: Stabilitetsfara. Du måste använda den plywoodmonteringsmetoden som beskrivs i följande instruktion när du monterar en geringsågså som inte tillverkats av DEWALT på denna geringsågsställning.



VARNING: För att minska risken för personskador se till att geringsågsågen är helt förankrad i ställningen.



VARNING: För din egen säkerhet läs igenom och förstå geringsågsågens bruksanvisning innan användning. Om inte dessa varningar följs kan det leda till personskador och allvarliga skador på geringsågsågen och tillbehören.

OBSERVERA: Om du inte har en DEWALT geringsågsågså måste du använda 19 mm plywood för montering av geringsågsågen.

Plywooden måste vara minst 101,6 mm bredare än den största bredden på geringsågsågens bas. Plywooden bör vara minst så djup som det smalaste djupet på geringsågsågens bas eller minst 406,4 mm om geringsågsågens bas är mindre. Se till att plywooden är kvadratisk.

1. När plywoodens storlek har bestämts, borra 9,5 mm hål 25,5 mm från främre hörnen på plywooden, 355 mm mellanrum och 25,5 mm från sidorna.
2. Placera DE7025 monteringsbyglarna på ställningen:
 - a. Greppa och kläm på frigöringspakarna (g).
 - b. Passa in den konkava främre kanten på monteringsbygeln med den rundade främre kanten på balken. En av byglarna måste passa in positionsklämman (i) för att förhindra sidoflyttningar av sågen under användning.
3. När framkanten på balken och positionslåsklämman är inkopplade kommer en lätt svängning nedåt möjliggöra en säker inkoppling av frigöringspakarna på baksidan av balken. Följ samma procedur med andra monteringsbygeln på lämplig plats på balken för storleken på plywooden.
4. Placera plywooden på monteringsbyglarna och rikta in de borrade hålen mot öppningarna i monteringsbyglarna. Se **DE7025 tabellen hårdvaruval** och använd antingen metod 1 eller 2 för att fästa plywooden på monteringsbyglarna.
5. Använd en 13 mm nyckel för att dra åt utrustningen.

6. Geringssågen skall monteras på plywooden med hålen i geringssågens bas. Utrustningens storlek kommer att avgöras av hålen i geringssågens bas. Utrustningen bör vara 31,8 mm längre än maximal höjd på geringssågens bas på varje monteringsplats.
- Förflytningsplats för monteringshålen från geringssågens bas till plywooden.
 - Borra hålen enligt storleken på vald utrustning. **OBSERVERA:** Hårdvara måste köpas för montering av geringssåg på plywood. All köpt hårdvara bör vara ett minst grad 5 eller klass 8.8.
 - Fäst geringssågen på plywooden såsom visas i figur 9. Sågbasen (p), 19 mm plywood (t), plan bricka (q), låsbricka (s) och mutter (r).
OBSERVERA: Se till att en plan bricka (q) används mellan plywood (t) och låsbrickan (s).
 - Dra åt all hårdvara.

Bärrem

Om du köpt tillbehöret bärrem för DEWALT ställningar använd de lilla fyrkantiga hålet i metalländen för att montera tillbehöret.

Positionslåsklämma (fig. 7)

Positionslåsklämman (i) förhindrar att sågen glider åt vänster eller höger under sågarbetet. För att flytta klämman, ta bort såg/bygelmontaget, lossa skruven i mitten av bygeln och skjut det till önskad position och dra åt skruven. Du kan sedan montera sågen/bygeln på den nya platsen.

Borttagning av sågen

När geringssågen är fäst vid bygeln kan den flyttas genom att greppa frigöringsspakarna, dras lätt uppåt för att frigöras från balken och sättas ned på de skyddande fötterna för transport eller rengöring.

Bärhandtag (fig. 10)

Ett handtag (h) medföljer för att transportera arbetsställningen till och från arbetsplatsen.



WARNING: För att minska risken för personskador **FÖRSÖK INTE** att förvara ställningen med sågen monterat. Kontrollen kan förloras.

UNDERHÅLL

Ditt elverktyg från DEWALT har konstruerats för att arbeta över en lång tidsperiod med minimalt underhåll. Kontinuerlig tillfredsställande drift beror på ordentlig verktygsvård och regelbunden rengöring.



Rengöring



WARNING: Använd aldrig lösningsmedel eller andra skarpa kemikalier för att rengöra de icke-metalliska delarna på verktyget. Dessa kemikalier kan försvaga de material som används i dessa delar. Använd en trasa som bara är fuktad med vatten och mild tvål. Låt aldrig någon vätska komma in i verktyget; sänk aldrig ner någon del av verktyget i en vätska.

Valfria tillbehör



WARNING: Eftersom andra tillbehör än de som erbjuds av DEWALT inte har testats med denna produkt, kan användningen av sådana tillbehör med detta verktyg vara riskabelt. För att minska risken för personskada bör endast tillbehör som rekommenderas av DEWALT användas med denna produkt.

Rådfråga din återförsäljare för vidare information angående lämpliga tillbehör.

KOMPATIBLA PRODUKTER

DE7025	Geringssåg monteringsbyglar
DE7030	Geringssåg breda monteringsbyglar
DE7024	Arbetsstöd/stopp
DE7029	Brett arbetsstöd/stopp
DE7027	Rullarbetsstöd
DE7028	Förlängningsstöd
DE7031	Dubbelben förlängningsstöd

Att skydda miljön



Separat insamling. Denna produkt får inte kasseras tillsammans med vanligt hushållsavfall.

Skulle du en dag upptäcka att din produkt från DEWALT behöver ersättas eller att du inte längre har någon användning för den, kassera den inte tillsammans med hushållsavfallet. Gör denna produkt tillgänglig för separat insamling.



Separat insamling av använda produkter och förpackningar möjliggör att ämnena kan återvinnas och användas igen. Återanvändning av återvunna ämnen bidrar till att förhindra miljöföroreningar och minskar behovet av råmaterial.

Lokala bestämmelser kan ge anvisningar för separat insamling av elektriska produkter från hushållen, på kommunala avfallsanläggningar eller via återförsäljaren när du köper en ny vara.

DEWALT tillhandahåller en inrättning för insamling och återvinning av DEWALTs produkter när dessa har nått slutet på sin livslängd. För att utnyttja denna tjänst, återsänd din vara till något behörigt reparationsombud, som kommer att tillvarata den å dina vägnar.

Du kan kontrollera var ditt närmaste behöriga reparationsombud finns, genom att kontakta det lokala kontoret för DEWALT på den adress som anges i denna handbok. Alternativt finns en förteckning över behöriga reparationsombud för DEWALT och komplett information om vår service efter försäljning, med kontaktadresser, på Internet på: **www.2helpU.com**.

GÖNYE TESTERE STANDI DE7023, DE7033

Tebrikler!

Bir DEWALT aleti seçtiniz. Uzun süreli deneyim, sürekli ürün geliştirme ve yenilik DEWALT markasının profesyonel elektrikli alet kullanıcıları için en güvenilir ortaklardan birisi haline gelmesini sağlamaktadır.

Teknik veriler

		DE7023	DE7033
Uzunluk	mm	1765,3	1092,2
Uzunluk (genişletilmiş çubuklarla)	mm	3835,4	2540,0
Yükseklik	mm	810	810
Maksimum çalışma yükü	kg	227	227
Ağırlık	kg	16	14

Tanımlar: Güvenlik Talimatları

Aşağıdaki tanımlar her işaret sözcüğü ciddiyet derecesini gösterir. Lütfen kılavuzu okuyunuz ve bu simgelere dikkat ediniz.



TEHLİKE: Engellenmemesi halinde **ölüm veya ciddi yaralanma** ile sonuçlanabilecek çok yakın bir tehlikeli durumu gösterir.



UYARI: Engellenmemesi halinde **ölüm veya ciddi yaralanma** ile sonuçlanabilecek potansiyel bir tehlikeli durumu gösterir.



DİKKAT: Engellenmemesi halinde **önemsiz veya orta dereceli yaralanma** ile sonuçlanabilecek potansiyel bir tehlikeli durumu gösterir.

İKAZ: Engellenmemesi halinde **maddi hasara neden olabilecek, yaralanma ile ilişkisi olmayan** durumları gösterir.



Elektrik çarpması riskini belirtir.



Yangın riskini belirtir.



UYARI: Yaralanma riskini azaltmak için, kullanım kılavuzunu okuyun.

Elektrikli El Aletleri İçin Genel Güvenlik Talimatları



UYARI! Bütün güvenlik uyarılarını ve talimatlarını mutlaka okuyun. Bu talimatların herhangi birisine uyulmaması elektrik çarpması, yangın ve/veya ciddi yaralanma riskine neden olabilir.



UYARI: Güvenliğiniz için, herhangi bir aksesuarı kullanmadan önce gönye testere kullanım kılavuzunu okuyun. Bu uyarılara dikkat edilmemesi kişisel yaralanmaya ve gönye testerenin ve aksesuarın hasar görmesine neden olabilir. Bu alete bakım yaparken, yalnızca aynı yedek parçaları kullanın.

BÜTÜN UYARI VE GÜVENLİK TALİMATLARINI İLERİDE BAKMAK ÜZERE MUHAFAZA EDİN

Gönye Testere Stantları İçin Genel Güvenlik Talimatları



UYARI: Kişisel yaralanma riskini azaltmak için:

- **HER ZAMAN göz koruması kullanın.** Tüm kullanıcıların ve seyircilerin göz koruması takması gerekir.
- Gönye testere standının ve takılı gönye testerenin dengesini standı veya testereyi kullanıma sokmadan önce **HER ZAMAN** kontrol edin.
- Bu standı gönye testere dışında herhangi bir güç aleti **TAKMAYIN**. Başka güç aletlerinin bu standı takılması ciddi kişisel yaralanmaya yol açabilir.
- Bu standın kaldırabileceği ağırlığı **AŞMAYIN**. Gönye testere standının ana orta kirişi bir çalışma ortamında güvenli bir şekilde 227 kg'yi destekleyecek şekilde tasarlanmıştır. Standı tırmanmak, oturmak veya üzerinde durmak tehlikelidir.
- Montaj talimatlarını dikkatli bir şekilde izleyin. Aleti testere montaj braketine belirtildiği gibi sağlam bir şekilde sabitleyin.

- Standı tasarlanmayan işlemler için **DEĞİŞTİRMEYİN VEYA KULLANMAYIN**.
- Standı dengeli olmayan yüzeylerde **KULLANMAYIN**. Stant düz, dengeli bir yüzey üzerinde kullanılacak şekilde tasarlanmıştır.
- Testere bıçağını ileri geri hareket ettirirken parmaklarınızı **DAİMA** duraklama noktalarından uzak tutun. Parmakların sıkışma veya yaralanma tehlikesi mevcuttur.

Diğer Riskler

İlgili güvenlik düzenlemelerinin uygulanması ve güvenlik cihazlarının kullanılmasına rağmen, bazı risklerden kaçınmak mümkün değildir. Bunlar:

- Keskin kenarlar veya sıkışma nedeniyle kişisel yaralanma riski.

Alet Üzerindeki Etiketler

Alet üzerinde aşağıdaki semboller gösterilir:



Kullanmadan önce kullanım kılavuzunu okuyun.



Göz koruması kullanın.

TARİH KODU KONUMU (ŞEK. [FIG.] 1)

İmalat yılını da içeren Tarih Kodu (u) gövdeye basılıdır.

Örnek:

2015 XX XX

İmalat Yılı

Ambalaj İçeriği

Ambalaj içeriğinde şunlar bulunmaktadır:

- 1 Gönye testere standı (DE7023 veya DE7033)
 - 2 Gönye testere montaj braketleri (DE7025)
 - 2 Çalışma desteği/durdurma (DE7024)
 - 1 Donanım çantası
 - 1 Kullanım kılavuzu
- Alet, parçalar ve aksesuarlarda nakliye sırasında hasar oluşup oluşmadığını kontrol edin.
 - Çalıştırmadan önce bu kılavuzu iyice okuyup anlamak için zaman ayırın.

Tanımlama (şek. 1)



UYARI: Hiçbir zaman elektrikli aleti veya herhangi bir parçasını değiştirmeyin. Hasarla veya yaralanmayla sonuçlanabilir.

- a. Kiriş
- b. DE7025 Gönye testere montaj braketleri
- c. Uzatma kolu
- d. DE7024 Çalışma desteği/durdurma
- e. Uzatma kolu uç kapağı
- f. Uzatma kolu kilitleme kolu
- g. Bırakma kolları
- h. Taşıma kolu
- i. Kilitleme konumlandırıcı kolu
- j. Bacak kilitleme kolu
- k. Bırakma düğmesi

KULLANIM ALANI

Gönye testere standınız DEWALT gönye testerenizin becerikliğini attırmak için tasarlanmıştır.

Islak koşullarda veya yanıcı sıvı ya da gazların mevcut olduğu ortamlarda **KULLANMAYIN**.

Bu gönye testere stantları, profesyonel elektrikli aletlerdir.

Çocukların aleti ellemesine **İZİN VERMEYİN**. Bu alet deneyimsiz kullanıcılar tarafından kullanılırken nezaret edilmelidir.

MONTAJ VE AYARLAMALAR



UYARI: Güvenlik talimatlarına ve geçerli düzenlemelere her zaman uyun.

Hazırlık (şek. 2)

1. Gönye testere standını katlı bacaklar yukarıyı gösterecek şekilde yerleştirin.
2. Bacak kilitleme koluna (j) basın veya düğmeyi (k) serbest bırakın ve kilitleme pimi yerine klik sesi çıkararak oturuncaya kadar bacağı yukarı çekin. Her bir bacakta aynı işlemi tekrarlayın.
3. Standı orta kirişten kaldırın ve dik duracak konumda yerleştirin. Stant sabit olmalıdır ve sallanmamalıdır.

NOT: Tüm kilitleme pimlerinin takılı olduğundan ve bacakların yerine kilitlendiğinden emin olun.

DE7024 Çalışma Desteği/ Durdurma (şek. 3, 4)

Çalışma standı/durdurma ögesi (d) kirişi yakalamak ve malzemeniz nedeniyle kirişe sıkışmayı önlemek için bir kelepçeye (l) sahiptir. Vida (m) saat yönünde döndürülerek kilitlenebilir ve çalışma desteği/durdurma vida saat yönünün tersi yönde döndürüldüğünde tekrar konumlandırılabilir. Çok fazla sıkmayın, vida üzerine sıkı bir basınç uygulamak durdurma ögesini yerinde tutar.

Çalışma desteği/durdurma ögesinin (d) yüksekliğini vidayı her iki taraftan (n) gevşeterek ayarlayın ve düz kenarı veya düzeyi testere masasıyla hizalamak için üst yüzeyi yükseltin veya alçaltın. Vidaları sıkın.

NOT: Çalışma desteği yükseklik ayarı bir yük altındayken aşağı kayarsa, çalışma desteğinin ağırlık sınırı aşılabılır. Bu ağırlık sınırı yükseklik ayarlama vidalarının sıklığı ile sınırlıdır. Parmak gücünün ötesinde sıkmayın.

Çalışma desteği/durdurma (d) uzatma kollarının ucundaki uç başlığa da (e) takılabilir.

Uzunluk durdurma (o) uzunluk durdurma işlevi olarak veya uzun çalışma parçalarının ucunu tutmak için döndürülebilir.

Ayarlanabilir Uzunluk Uzatma Kolu (şek. 5)

Destek yüzeyini uzatmak için, uzatma kolu kilitleme kolunu (f) uzatılabilir uzatma kolunu (c) serbest bırakmak için saat yönünün tersi yönde döndürün. Uzatılabilir uzatma kolunu istediğiniz uzunluğa kadar dışarı doğru çekin. Uzatma kolu kilitleme kolunu kilitlemek için saat yönünde döndürün.

DE7025 DEWALT Gönye Testere Montaj Yöntemi (şek. 6, 7)



UYARI: Yaralanma riskini azaltmak için, gönye testereyi gönye testere standına takmadan önce üniteyi kapatın, makinenin güç kaynağıyla bağlantısını kesin. Kazara çalışma yaralanmaya neden olabilir.



UYARI: Denge Tehlikesi. DEWALT tarafından üretilmemiş bir gönye testereyi bu gönye testere standına takarken Genel Gönye Testere Montaj Yöntemini kullanmanız gerekmektedir.



UYARI: Kişisel yaralanma riskini azaltmak için, gönye testerenin standı tamamen zincirlenmiş olduğundan emin olun.



UYARI: Güvenliğiniz için, kullanmadan önce gönye testere kullanım kılavuzunu okuyun ve anlayın. Bu uyarılara dikkat edilmemesi kişisel yaralanmaya ve gönye testerenin ve aksesuarın hasar görmesine neden olabilir.

1. Testereyi bıçak size bakacak şekilde çalışma konumuna getirin. Montaj braketindeki etiket önü gösterecek şekilde hizalayın.
2. Testerenin montaj ayakları çalışma yüzeyinin üzerinde olacak şekilde gönye testerenin bir yanının altına bir ara levhası yerleştirin.
3. Montaj braketini (b) testerenin altında tutun ve braket ve taşıma civatasını (donanım çantası) testerenin ayağına doğru ilerletin.

NOT: DEWALT gönye testerelemin doğru montaj donanım prosedürleri için DE7025 Donanım Seçme Şeması'na bakın. Tüm talimatları uygun şekilde izleyin, aksi halde gönye testerenin masa dönüşü engellenebilir.

DE7025 DONANIM SEÇME ŞEMASI		
	Sol Yan	Sağ Yan
DW703	1	1
DW705	1	1
DW706	1	1
DW708	1	2
DW712	1	2
DW713	1	1
DW715	1	1
DW716	1	1
DW717	2	1
DW718	3	2
DW700	4	4
DW701 Tip 1	4	4
DW701 Tip 2	1	1
DW707 Tip 1	4	4
DW707 Tip 2	1	1
DW711 Tip 1	4	4
DW711 Tip 2	1	1
DW770	1	1
DW771	1	1
DW777	1	1
DWS778	1	1
DWS780	1	1

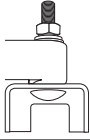
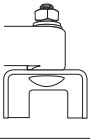
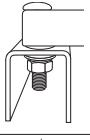
	1 = Uzun vida, düğme üzerindeki başlık
	2 = Kısa vida, düğme üzerindeki başlık
	3 = Uzun vida, üstteki başlık
	4 = Plastik ped ve küçük vida, düğme üzerindeki başlık

4. Taşıma civatası (donanım çantası) **DE7025 Donanım Seçme Şeması**'na uygun olarak takıldıktan sonra, düz bir rondela takın; rondelayı ve somunu civata üzerinde kilitleyin. Civataları parmak gücüyle sıkın.
5. Aynı prosedürü braketin diğer ucunda tekrar edin.
6. Testere tabanına erişmek üzere testerenin diğer ucunu tutmak için, ara levhayı testerenin diğer yanına hareket ettirin.
7. Taşıma civatalarını diğer braket ve testerenin tabanına doğru önceden olduğu gibi ilerletin. Her iki braketin de birbirine paralel olduğundan emin olun.
8. Testereyi stant üzerine yerleştirmek için, testereyi serbest bırakma kolları ile braket kurulumuna monte ederek tutun ve kaldırın. Bu kollar testereyi yatay olarak yerine kilitlemez, yalnızca testereyi kirişe monte etme aracı olarak kullanılır.
9. Kirişi testere/braket kurulumunu eğerek hafifçe kendinize doğru yaklaşırın. Montaj braketinin konkav ön ucunu kirişin yuvarlak kenarıyla birlikte takın. Kullanım sırasında testerenin yan hareketini önlemek için, braketlerin birisi konumlandırıcı klipse (i) takılmalıdır.
10. Kirişin ve kilitleme konumlandırıcı klipsinin ön kenarı takıldığında, aşağı doğru hafif bir eksen serbest bırakma kollarının kirişin arkasına güvenilir bir şekilde takılmasını sağlar. Kilitlemenin güvenilir bir şekilde yapıldığını doğrulamak için, testereyi yavaşça sallayın.
11. 0 derecelik gönye konumu elde edildiğinde kirişe dik bir bıçak elde etmek için testere konumunu gerektiği şekilde ayarlayın.
12. Testereyi braketlere güvenilir bir şekilde tutturmak için dört somunu sıkın.

DE7025 Genel Gönye Testere Montaj Yöntemi (şek. 1, 7–9)



UYARI: Yaralanma riskini azaltmak için, gönye testereyi gönye testere standına takmadan önce üniteyi kapatın, makinenin güç kaynağıyla bağlantısını kesin. Kazara çalışma yaralanmaya neden olabilir.



UYARI: Denge Tehlikesi. Bu gönye testere standına DEWALT tarafından üretilmemiş bir gönye testere monte ederken aşağıdaki talimatlarda açıklanan kontrol plak montaj yöntemini kullanmalısınız.



UYARI: Kişisel yaralanma riskini azaltmak için, gönye testerenin standa tamamen zincirlenmiş olduğundan emin olun.



UYARI: Güvenliğiniz için, kullanmadan önce gönye testere kullanım kılavuzunu okuyun ve anlayın. Bu uyarılara dikkat edilmemesi kişisel yaralanmaya ve gönye testerenin ve aksesuarın hasar görmesine neden olabilir.

NOT: Bir DEWALT gönye testereye sahip değilseniz, gönye testerenizi monte etmek için 19 mm'lik kontrol plak kullanmanız gerekir.

Kontrol plak, en yüksek gönye testere tabanı genişliğinden minimum 101,6 mm daha geniş olmalıdır. Kontrol plak, gönye testere tabanının en küçük derinliği kadar veya gönye testere tabanı daha küçükse minimum 406,4 mm olmalıdır. Kontrol plağın kare olduğundan emin olun.

1. Kontrol plak boyutu belirlendikten sonra, kontrol plağın ön köşelerinden 25,5 mm uzaklıkta, yanlardan 355 mm ve 25,5 mm uzaklıkta 9,5 mm'lik delikler delin.
2. DE7025 montaj braketlerini standa takın:
 - a. Serbest bırakma kollarını (g) tutun ve sıkın.

- b. Montaj braketinin konkav ön ucunu ön kirişin yuvarlak kenarıyla birlikte takın. Kullanım sırasında testerenin yan hareketini önlemek için, montaj braketlerinin birisi konumlandırıcı klipste (i) takılı olmalıdır.
3. Kirişin ve konumlandırıcı klipsinin ön kenarı takıldığında, aşağı doğru hafif bir eksen serbest bırakma kollarının kirişin arkasına güvenilir bir şekilde takılmasını sağlar. Aynı prosedürü kiriş üzerinde kontrplak boyutuna uygun konumdaki ikinci montaj braketinde tekrarlayın.
4. Kontrplağı montaj braketlerine yerleştirin ve delikleri montaj braketlerindeki yuvarlarla hizalayın. **DE7025 Donanım Seçme Şeması**'na bakın ve kontrplak montaj braketlerini sabitlemek için Yöntem 1 veya 2'yi kullanın.
5. Donanımı sıkılamak için 13 mm'lik İngiliz anahtarı kullanın.
6. Gönye testere gönye testere tabanındaki delikler kullanılarak kontrplağa monte edilmelidir. Donanım boyutu gönye testere tabanındaki deliklerle belirlenir. Donanım her bir montaj konumunda gönye testere tabanının maksimum uzunluğundan 31,8 mm daha uzun olmalıdır.
- a. Montaj deliklerinin gönye testereden kontrplağa transfer konumu.
- b. Delikleri seçilen donanım boyutuna göre delin. **NOT:** Donanım gönye testereyi kontrplağa monte etmek için satın alınmalıdır. Satın alınan tüm donanım en az Derece 5 veya Sınıf 8.8 olmalıdır.
- c. Gönye testereyi Şekil 9'da gösterildiği gibi sabitleyin. Testere tabanı (p), 19 mm kontrplak (t), düz rondela (q), kilitleme rondelası (s) ve somun (r).
- NOT:** Kontrplak ve (t) ve kilitleme rondelası (s) arasında düz bir rondela (q) kullanıldığından emin olun.
- d. Tüm donanımı sıkın.

Taşıma Bandı

DEWALT stantlar için taşıma bandı aksesuarı satın aldıysanız, aksesuarı monte etmek için metal uçtaki kare deliği kullanın.

Kilitleme Konumlandırıcısı Klipsi (şek. 7)

Kilitleme konumlandırıcısı klipsi (i) testerenin kesme işlemleri sırasında sola veya sağa kaymasını engeller. Klipsi hareket ettirmek için, testere/braket kurulumunu çıkarın, klipsin ortasındaki vidayı gevşetin, istediğiniz konuma kaydırın ve vidayı sıkın. Bunun ardından testereyi/braketi yeni bir konuma yeniden monte edebilirsiniz.

Testereyi Çıkarma

Gönye testere braketlere sabitlendikten sonra, serbest bırakma kolları tutarak, kirişi uzaklaştırmak için hafifçe yukarı doğru çekerek çıkarılabilir ve taşıma veya temizleme için şekli değişmeyen ayaklar üzerinde ayarlanabilir.

Taşıma Kolu (şek. 10)

Gönye testere çalışma alanına götürüp getirmek için bir kol (h) sağlanmıştır.



UYARI: Kişisel yaralanma riskini azaltmak için, çalışma standını testere takılıyken saklamaya **ÇALIŞMAYIN**. Kontrol kaybı meydana gelebilir.

BAKIM

DEWALT elektrikli aletiniz uzun süre boyunca minimum bakımla çalışmak üzere tasarlanmıştır. Aletin uzun süre boyunca verimli bir şekilde çalışması, uygun bakımın ve düzenli temizliğin yapılmasına bağlıdır.



Temizleme



UYARI: Aletin metalik olmayan parçalarını temizlemek için asla çözücü veya başka sert kimyasal kullanmayın. Bu kimyasallar bu parçalarda kullanılan malzemeleri güçsüzleştirir. Yalnızca su ve yumuşak sabunla nemlendirilmiş bir bez kullanın. Aletin içine herhangi bir sıvının girmesine izin vermeyin; aletin herhangi bir parçasını bir sıvı içine daldırmayın.

İlave aksesuarlar



UYARI: DEWALT tarafından tedarik veya tavsiye edilenlerin dışındaki aksesuarlar bu ürün üzerinde test edilmediğinden, söz konusu aksesuarların bu aletle birlikte kullanılması tehlikeli olabilir. Yaralanma riskini azaltmak için bu ürünle birlikte sadece DEWALT tarafından tavsiye edilen aksesuarlar kullanılmalıdır.

Uygun aksesuarlarla ilgili daha fazla bilgi almak için satış noktalarıyla görüşün.

UYUMLU ÜRÜNLER

- DE7025 Gönye testere montaj braketeri
- DE7030 Geniş gönye testere montaj braketeri
- DE7024 Çalışma desteği/durdurma
- DE7029 Geniş çalışma desteği/durdurma
- DE7027 Silindir çalışma desteği
- DE7028 Uzatma desteği
- DE7031 İkili bacak uzatma desteği

Çevrenin korunması



Ayrı toplama. Bu ürün normal evsel atıklarla birlikte imha edilmemelidir.

Herhangi bir zamanda DEWALT ürününüzü değiştirmek isterseniz ya da artık kullanılamaz durumdaysa, normal evsel atıklarla birlikte atmayın. Bu ürünü ayrı toplama için ayırın.



Kullanılmış ürünlerin ve ambalajların ayrı olarak toplanması bu maddelerin geri dönüşüme sokularak yeniden kullanılmasına olanak tanır. Geri dönüşümlü maddelerin tekrar kullanılması çevre kirliliğinin önlenmesine yardımcı olur ve ham madde ihtiyacını azaltır.

Yerel yönetmelikler, elektrikli ürünlerin evlerden toplanıp belediye atık tesislerine aktarılması veya yeni bir ürün satın alırken perakende satıcı tarafından toplanması yönünde hükümler içerebilir.

DEWALT, hizmet ömrünün sonuna ulaşan DEWALT ürünlerinin toplanması ve geri dönüşüme sokulması için bir imkan sunmaktadır. Bu hizmetin avantajlarından faydalanmak için, lütfen, ürününüzü bizim adımıza teslim alacak herhangi bir yetkili servise iade edin.

Bu kılavuzda belirtilen listeden size en yakın yetkili servisin yerini öğrenebilirsiniz. Alternatif olarak, yetkili DEWALT servislerinin listesi ve satış sonrası hizmetlerimizle ilgili tüm bilgiler ve tam ayrıntıları İnternette www.2helpU.com adresinde mevcuttur.

ΠΑΓΚΟΣ ΦΑΛΤΣΟΠΡΙΟΝΟΥ DE7023, DE7033

Συγχαρητήρια!

Επιλέξατε ένα εργαλείο DEWALT. Τα έτη εμπειρίας, η σχολαστική ανάπτυξη προϊόντων και η καινοτομία έχουν καταστήσει την DEWALT έναν από τους πιο αξιόπιστους συνεργάτες στον τομέα των επαγγελματικών ηλεκτρικών εργαλείων.

Τεχνικά δεδομένα

		DE7023	DE7033
Μήκος	mm	1765,3	1092,2
Μήκος (με μπάρες εκτεταμένες)	mm	3835,4	2540,0
Ύψος	mm	810	810
Μέγιστο φορτίο εργασίας	kg	227	227
Βάρος	kg	16	14

Ορισμοί: Οδηγίες ασφαλείας

Οι παρακάτω ορισμοί περιγράφουν το επίπεδο σοβαρότητας για κάθε προειδοποιητική λέξη. Παρακαλούμε διαβάστε το εγχειρίδιο και δώστε προσοχή σε αυτά τα σύμβολα.



ΚΙΝΔΥΝΟΣ: Υποδεικνύει μια επικείμενη επικίνδυνη κατάσταση, η οποία, εάν δεν αποφευχθεί, **θα προκαλέσει θάνατο ή σοβαρό τραυματισμό.**



ΠΡΟΕΙΔΟΠΟΙΗΣΗ: Υποδεικνύει μια ενδεχομένως επικίνδυνη κατάσταση, η οποία, εάν δεν αποφευχθεί, **θα μπορούσε να προκαλέσει θάνατο ή σοβαρό τραυματισμό.**



ΠΡΟΣΟΧΗ: Υποδεικνύει μια ενδεχομένως επικίνδυνη κατάσταση, η οποία, εάν δεν αποφευχθεί, **ενδέχεται να προκαλέσει τραυματισμό μικρής ή μέτριας σοβαρότητας.**

ΣΗΜΕΙΩΣΗ: Υποδεικνύει μια πρακτική που **δεν έχει σχέση με προσωπικό τραυματισμό** και η οποία, εάν δεν αποφευχθεί, **ενδέχεται να προκαλέσει υλική ζημιά.**



Υποδηλώνει κίνδυνο ηλεκτροπληξίας.



Υποδηλώνει κίνδυνο πυρκαγιάς.



ΠΡΟΕΙΔΟΠΟΙΗΣΗ: Για να ελαττώσετε

τον κίνδυνο τραυματισμού, διαβάστε το εγχειρίδιο χρήσης.

Γενικές προειδοποιήσεις ασφαλείας για τα ηλεκτρικά εργαλεία



ΠΡΟΕΙΔΟΠΟΙΗΣΗ! Διαβάστε όλες τις προειδοποιήσεις ασφαλείας και όλες τις οδηγίες. Η μη τήρηση όλων των προειδοποιήσεων και των οδηγιών ενδέχεται να οδηγήσει σε ηλεκτροπληξία, πυρκαγιά ή/και σοβαρό τραυματισμό.



ΠΡΟΕΙΔΟΠΟΙΗΣΗ: Για τη δική σας ασφάλεια, διαβάστε το εγχειρίδιο οδηγιών του φαλτσοπριονίου πριν τη χρήση οποιουδήποτε αξεσουάρ. Η μη τήρηση των προειδοποιήσεων αυτών μπορεί να προκαλέσει σωματική βλάβη και σοβαρή ζημιά στο φαλτσοπρίονο και στο αξεσουάρ. Όταν διενεργείτε σέρβις στο εργαλείο αυτό, χρησιμοποιείτε μόνο ανταλλακτικά πανομοιότυπα με το αρχικό εξάρτημα.

ΔΙΑΤΗΡΗΣΤΕ ΤΙΣ ΠΡΟΕΙΔΟΠΟΙΗΣΕΙΣ ΚΑΙ ΤΙΣ ΟΔΗΓΙΕΣ ΓΙΑ ΜΕΛΛΟΝΤΙΚΗ ΑΝΑΦΟΡΑ

Γενικές οδηγίες ασφαλείας για πάγκους φαλτσοπριονίου



ΠΡΟΕΙΔΟΠΟΙΗΣΗ: Για να μειώσετε τον κίνδυνο σωματικής βλάβης:

- **ΠΑΝΤΑ φοράτε προστασία ματιών.** Όλοι οι χρήστες και οι παρευρισκόμενοι πρέπει να φορούν προστασία ματιών.
- **ΠΑΝΤΑ** ελέγχετε την ευστάθεια του πάγκου φαλτσοπριονίου και του συνδεδεμένου σ' αυτή φαλτσοπριονίου πριν θέσετε σε χρήση τον πάγκο ή το πριόνι.
- **ΜΗΝ** εγκαταστήσετε στον πάγκο αυτόν οποιοδήποτε άλλο εργαλείο εκτός από φαλτσοπρίονο. Η εγκατάσταση άλλων ηλεκτρικών εργαλείων στον πάγκο αυτόν θα μπορούσε να προκαλέσει σοβαρό τραυματισμό.

- **MHN** υπερβείτε το βάρος που μπορεί να συγκρατήσει αυτός ο πάγκος. Η κύρια κεντρική δοκός του πάγκου φαλτσοπρίνου έχει σχεδιαστεί να υποστηρίξει με ασφάλεια 227 kg σε περιβάλλον εργασίας. Είναι ανασφαλές να ανεβαίνετε, να κάθεστε ή να στέκεστε πάνω στον πάγκο.
- Ακολουθείτε προσεκτικά τις οδηγίες εγκατάστασης του εργαλείου. Στερεώστε το εργαλείο καλά στα στηρίγματα εγκατάστασης του πριονιού σύμφωνα με τις οδηγίες.
- **MHN** τροποποιήσετε τον πάγκο και μην τον χρησιμοποιήσετε για εργασίες για τις οποίες δεν προορίζεται.
- **MH** χρησιμοποιείτε τον πάγκο πάνω σε ανομοιόμορφες επιφάνειες. Ο πάγκος έχει σχεδιαστεί να χρησιμοποιείται σε επίπεδη, σταθερή επιφάνεια.
- Κατά το κλείσιμο ή το άνοιγμα του πάγκου, κρατάτε **ΠΑΝΤΑ** τα δάκτυλά σας μακριά από από τα στοπ. Υπάρχει κίνδυνος σύνθλιψης ή τραυματισμού των δακτύλων.

Υπολειπόμενοι κίνδυνοι

Παρά την εφαρμογή των σχετικών κανονισμών ασφαλείας και την εφαρμογή διατάξεων ασφαλείας, ορισμένοι υπολειπόμενοι κίνδυνοι δεν μπορούν να αποφευχθούν. Αυτοί είναι:

- Κίνδυνος σωματικής βλάβης από αιχμηρές ακμές και σύνθλιψη.

Ενδείξεις επάνω στο εργαλείο

Επάνω στο εργαλείο εμφανίζονται τα παρακάτω εικονογράμματα:



Διαβάστε το εγχειρίδιο οδηγιών πριν από τη χρήση.



Φοράτε προστατευτικά για τα μάτια.

ΘΕΣΗ ΚΩΔΙΚΟΥ ΗΜΕΡΟΜΗΝΙΑΣ (ΕΙΚ. [FIG.] 1)

Ο κωδικός ημερομηνίας (u), ο οποίος περιλαμβάνει και το έτος κατασκευής, είναι τυπωμένος πάνω στο περίβλημα.

Παράδειγμα:

2015 XX XX
Έτος κατασκευής

Περιεχόμενα συσκευασίας

Στη συσκευασία περιέχεται:

- 1 Πάγκος φαλτσοπρίνου (DE7023 ή DE7033)
 - 2 Στηρίγματα εγκατάστασης φαλτσοπρίνου (DE7025)
 - 2 Στήριγμα εργασίας/στοπ (DE7024)
 - 1 Σακούλα με εξαρτήματα στερέωσης
 - 1 Εγχειρίδιο οδηγιών
- Ελέγξτε για τυχόν ζημιές στο εργαλείο, στα τμήματα ή τα παρελκόμενα, οι οποίες μπορεί να συνέβησαν κατά τη διάρκεια της μεταφοράς.
 - Πριν από τη χρήση, αφιερώστε χρόνο για να διαβάσετε προσεκτικά και να κατανοήσετε το παρόν εγχειρίδιο.

Περιγραφή (εικ. 1)



ΠΡΟΕΙΔΟΠΟΙΗΣΗ: Μην τροποποιήσετε ποτέ το ηλεκτρικό εργαλείο ή οποιοδήποτε τμήμα του. Μπορεί να προκληθεί βλάβη ή προσωπικός τραυματισμός.

- Δοκός
- DE7025 Στηρίγματα εγκατάστασης φαλτσοπρίνου
- Βραχίονας επέκτασης
- DE7024 Στήριγμα εργασίας/στοπ
- Κάλυμμα άκρου βραχίονα επέκτασης
- Μοχλός ασφάλισης βραχίονα επέκτασης
- Μοχλοί απασφάλισης
- Λαβή μεταφοράς
- Ασφαλιζόμενο κλιπ ρύθμισης θέσης
- Μοχλός ασφάλισης ποδιού
- Κουμπί απασφάλισης

ΠΡΟΟΡΙΖΟΜΕΝΗ ΧΡΗΣΗ

Ο πάγκος φαλτσοπρίνου έχει σχεδιαστεί ώστε να επεκτείνει την ευελιξία του φαλτσοπρίνου σας DeWALT.

Να **MH** χρησιμοποιείται σε συνθήκες υγρασίας ή όταν υπάρχουν εύφλεκτα υγρά ή αέρια.

Αυτοί οι πάγκοι φαλτσοπρίνου είναι επαγγελματικά ηλεκτρικά εργαλεία.

MHN αφήνετε τα παιδιά να έρχονται σε επαφή με το εργαλείο. Απαιτείται επίβλεψη όταν το εργαλείο αυτό χρησιμοποιείται από μη έμπειρους χειριστές.

ΣΥΝΑΡΜΟΛΟΓΗΣΗ ΚΑΙ ΡΥΘΜΙΣΕΙΣ



ΠΡΟΕΙΔΟΠΟΙΗΣΗ: Να τηρείτε πάντοτε τις οδηγίες ασφαλείας και τις ισχύουσες ρυθμίσεις.

Προετοιμασία (εικ. 2)

1. Τοποθετήστε τον πάγκο φαλτσοπρίνου στο δάπεδο με τα αναδιπλωμένα πόδια προς τα πάνω.
2. Πιέστε το μοχλό ασφάλισης (j) του ποδιού ή το κουμπί απελευθέρωσης (k) και τραβήξτε το πόδι πάνω έως ότου ο πείρος ασφάλισης μπει στη θέση του με χαρακτηριστικό κλικ. Επαναλάβετε το ίδιο σε κάθε πόδι.
3. Ανυψώστε τον πάγκο από την κεντρική δοκό και τοποθετήστε τον σε όρθια θέση. Ο πάγκος θα πρέπει να είναι σταθερός και να μην κλυδωνίζεται.

ΣΗΜΕΙΩΣΗ: Βεβαιωθείτε ότι έχουν συμπληχτεί όλοι οι πείροι ασφάλισης και τα πόδια έχουν ασφαλίσει στις θέσεις τους.

DE7024 Στήριγμα εργασίας/ στοπ (εικ. 3, 4)

Το στήριγμα εργασίας/στοπ (d) διαθέτει ένα σφιγκτήρα (l) για να πιάνει στη δοκό ώστε να μην αποσπαστεί από τη δοκό αν χτυπηθεί από το υλικό σας. Το κουμπί (m) μπορεί να ασφαλιστεί περιστρέφοντάς το δεξιόστροφα και το στήριγμα εργασίας/στοπ είναι ελεύθερο να τοποθετηθεί σε νέα θέση όταν γυρίζετε το κουμπί αριστερόστροφα. Μη σφίγγετε υπερβολικά. Με σταθερή πίεση στο κουμπί το στοπ θα διατηρηθεί στη θέση του.

Ρυθμίστε το ύψος του στηρίγματος εργασίας/ στοπ (d) ξεσφίγγοντας τα κουμπιά και στις δύο πλευρές (n) και ανυψώστε ή χαμηλώστε την πάνω επιφάνεια ώστε να ευθυγραμμιστεί προς το τραπέζι πριονιού με τη βοήθεια κανόνα ή αλφαδιού. Σφίξτε τα κουμπιά.

ΣΗΜΕΙΩΣΗ: Αν η ρύθμιση ύψους του στηρίγματος εργασίας χαμηλώνει υπό φορτίο, τότε έχετε υπερβεί το όριο φορτίου του στηρίγματος εργασίας. Αυτό το όριο βάρους περιορίζεται από τη δυνατότητα σύσφιξης των κουμπιών ρύθμιση ύψους. Μη σφίγγετε τα κουμπιά παρά μόνο με το χέρι.

Το στήριγμα εργασίας/στοπ (d) μπορεί επίσης να εγκατασταθεί στο κάλυμμα άκρου (e) στο άκρο των βραχιόνων επέκτασης.

Το στοπ μήκους (o) μπορεί να περιστραφεί προς τα πάνω ώστε να χρησιμεύσει ως στοπ μήκους ή να συγκρατήσει το άκρο μεγάλου μήκους τεμαχίων εργασίας.

Βραχίονας επέκτασης ρυθμιζόμενου μήκους (εικ. 5)

Για να επιμηκύνετε την επιφάνεια στήριξης, περιστρέψτε το μοχλό (f) βραχίονα επέκτασης αριστερόστροφα για να απελευθερώσετε τον εκτεινόμενο βραχίονα επέκτασης (c). Τραβήξτε τον εκτεινόμενο βραχίονα επέκτασης προς τα έξω ως το επιθυμητό μήκος. Περιστρέψτε το μοχλό ασφάλισης του βραχίονα επέκτασης δεξιόστροφα για να τον ασφαλίσετε.

DE7025 – Μέθοδος εγκατάστασης φαλτσοπρίνου DEWALT (εικ. 6, 7)



ΠΡΟΕΙΔΟΠΟΙΗΣΗ: Για να μειώσετε τον κίνδυνο τραυματισμού, απενεργοποιήστε τη μονάδα και αποσυνδέστε το μηχανήμα από την πηγή ρεύματος πριν τοποθετήσετε το φαλτσοπρίνο στον πάγκο φαλτσοπρίνου. Τυχόν αθέλητη εκκίνηση μπορεί να προκαλέσει τραυματισμό.



ΠΡΟΕΙΔΟΠΟΙΗΣΗ: Κίνδυνος για την ευστάθεια. Πρέπει να χρησιμοποιήσετε τη Γενικής χρήσης μέθοδο εγκατάστασης φαλτσοπρίνου όταν εγκαθιστάτε στον πάγκο αυτόν ένα φαλτσοπρίνο που δεν έχει κατασκευαστεί από τη DEWALT.



ΠΡΟΕΙΔΟΠΟΙΗΣΗ: Για να μειώσετε τον κίνδυνο τραυματισμού, βεβαιωθείτε ότι το φαλτσοπρίνο είναι πλήρως αγκυρωμένο στον πάγκο.



ΠΡΟΕΙΔΟΠΟΙΗΣΗ: Για την ασφάλειά σας, διαβάστε και κατανοήστε το εγχειρίδιο οδηγιών του φαλτσοπρίνου πριν τη χρήση. Η μη τήρηση των προειδοποιήσεων αυτών μπορεί να προκαλέσει σωματική βλάβη και σοβαρή ζημιά στο φαλτσοπρίνο και στο αξεσουάρ.

1. Τοποθετήστε το πριόνι σε θέση λειτουργίας με τη λεπίδα να κοιτάζει προς το μέρος σας. Ευθυγραμμίστε με την ετικέτα στο στήριγμα εγκατάστασης να δείχνει προς τα εμπρός.

2. Τοποθετήστε έναν αποστάτη κάτω από μία πλευρά του φαλτσοπριόνου για να συγκρατήσει τα πόδια εγκατάστασης του φαλτσοπριόνου πάνω από την επιφάνεια εργασίας.
3. Κρατήστε ένα στήριγμα εγκατάστασης (b) κάτω από το πριόνι και περάστε μια καρόβιδα (από τη σακούλα εξαρτημάτων στερέωσης) προς τα πάνω μέσα από το στήριγμα και το πόδι του πριονιού.

ΣΗΜΕΙΩΣΗ: Βλ. τον **DE7025 – Πίνακα επιλογής εξαρτημάτων στερέωσης** για τις σωστές διαδικασίες εξαρτημάτων εγκατάστασης για φαλτσοπριόνα DEWALT. Ακολουθήστε σωστά όλες τις οδηγίες, αλλιώς μπορεί να εμποδίζεται η περιστροφή του τραπέζιου του φαλτσοπριόνου.

DE7025 – ΠΙΝΑΚΑΣ ΕΠΙΛΟΓΗΣ ΕΞΑΡΤΗΜΑΤΩΝ ΣΤΕΡΕΩΣΗΣ		
	Αριστερή πλευρά	Δεξιά πλευρά
DW703	1	1
DW705	1	1
DW706	1	1
DW708	1	2
DW712	1	2
DW713	1	1
DW715	1	1
DW716	1	1
DW717	2	1
DW718	3	2
DW700	4	4
DW701 Τύπος 1	4	4
DW701 Τύπος 2	1	1
DW707 Τύπος 1	4	4
DW707 Τύπος 2	1	1
DW711 Τύπος 1	4	4
DW711 Τύπος 2	1	1
DW770	1	1
DW771	1	1
DW777	1	1
DWS778	1	1
DWS780	1	1

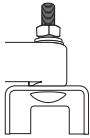
	1 = Μακριά βίδα, κεφαλή κάτω
-------------------------------------------------------------------------------------	------------------------------

	2 = Κοντή βίδα, κεφαλή κάτω
	3 = Μακριά βίδα, κεφαλή πάνω
	4 = Πλαστική επιφάνεια και μικρή βίδα, κεφαλή κάτω

4. Μόλις εγκατασταθεί η καρόβιδα (από τη σακούλα εξαρτημάτων στερέωσης) σύμφωνα με τον **DE7025 – Πίνακα επιλογής εξαρτημάτων στερέωσης**, τοποθετήστε πάνω στο μπουλόνι μια επίπεδη ροδέλα, ροδέλα ασφάλισης και παξιμάδι. Σφίξτε τα μπουλόνια με το χέρι.
5. Επαναλάβετε τη διαδικασία στην άλλη πλευρά του στηρίγματος.
6. Μετακινήστε τον αποστάτη στην άλλη πλευρά του πριονιού για να συγκρατήσει το άλλο άκρο του πριονιού πάνω για πρόσβαση στη βάση του πριονιού.
7. Περάστε καρόβιδες μέσα από το άλλο στήριγμα και τη βάση του πριονιού όπως πριν. Βεβαιωθείτε ότι τα δύο στηρίγματα είναι παράλληλα μεταξύ τους.
8. Για να τοποθετήσετε το πριόνι πάνω στον πάγκο, πιάστε και ανυψώστε το πριόνι από το συγκρότημα στηρίγματος εγκατάστασης από τους μοχλούς απασφάλισης. Αυτοί οι μοχλοί δεν ασφαλίζουν το πριόνι πλευρικά στη θέση του αλλά χρησιμεύουν απλά σαν μέσο εγκατάστασης του πριονιού στη δοκό.
9. Πλησιάστε τη δοκό, με το συγκρότημα πριονιού/στηρίγματος να γέρνει ελαφρά προς το σώμα σας. Πιάστε το κοίλο μπροστινό χέιλος του στηρίγματος εγκατάστασης με τη στρογγυλεμένη άκρη της δοκού. Ένα από τα στηρίγματα πρέπει να πιάνει το κλιπ ρύθμισης θέσης (i) για να εμποδίζει την πλευρική κίνηση του πριονιού κατά τη χρήση.
10. Όταν έχουν συνδεθεί η μπροστινή ακμή της δοκού και το ασφαλιζόμενο κλιπ ρύθμισης

θέσης, μια ελαφρά περιστροφή προς τα κάτω θα επιτρέψει ασφαλή σύμπλεξη των μοχλών ασφάλισης στο πίσω μέρος της δοκού.

Κινήστε ελαφρά το πριόνι στα στηρίγματα για να επαληθεύσετε ότι έχει ασφαλίσει στη θέση του.

11. Ρυθμίστε τη θέση του πριονιού όπως χρειάζεται για να έχετε τη λεπίδα κάθετα προς τη δοκό όταν βρίσκεται στη θέση λοξής κοπής 0.
12. Σφίξτε καλά τα τέσσερα παξιμάδια που συγκρατούν το πριόνι στα στηρίγματα.

DE7025 – Γενικής χρήσης Μέθοδος εγκατάστασης φαλτσοπριόνου (εικ. 1, 7–9)



ΠΡΟΕΙΔΟΠΟΙΗΣΗ: Για να μειώσετε τον κίνδυνο τραυματισμού, απενεργοποιήστε τη μονάδα και αποσυνδέστε το μηχάνημα από την πηγή ρεύματος πριν τοποθετήσετε το φαλτσοπριόνο στον πάγκο φαλτσοπριόνου. Τυχόν αθέλητη εκκίνηση μπορεί να προκαλέσει τραυματισμό.



ΠΡΟΕΙΔΟΠΟΙΗΣΗ: Κίνδυνος για την ευστάθεια. Πρέπει να χρησιμοποιήσετε τη μέθοδο εγκατάστασης με κόντρα πλακέ που περιγράφεται στις οδηγίες που ακολουθούν όταν εγκαθιστάτε σε αυτόν τον πάγκο φαλτσοπριόνου ένα φαλτσοπριόνο που δεν είναι κατασκευασμένο από τη DEWALT.



ΠΡΟΕΙΔΟΠΟΙΗΣΗ: Για να μειώσετε τον κίνδυνο τραυματισμού, βεβαιωθείτε ότι το φαλτσοπριόνο είναι πλήρως αγκυρωμένο στον πάγκο.



ΠΡΟΕΙΔΟΠΟΙΗΣΗ: Για την ασφάλειά σας, διαβάστε και κατανοήστε το εγχειρίδιο οδηγιών του φαλτσοπριόνου πριν τη χρήση. Η μη τήρηση των προειδοποιήσεων αυτών μπορεί να προκαλέσει σωματική βλάβη και σοβαρή ζημιά στο φαλτσοπριόνο και στο αξεσουάρ.

ΣΗΜΕΙΩΣΗ: Αν δεν έχετε φαλτσοπριόνο DEWALT, πρέπει να χρησιμοποιήσετε κόντρα πλακέ πάχους 19 mm για να εγκαταστήσετε το φαλτσοπριόνό σας.

Το κόντρα πλακέ θα πρέπει να είναι τουλάχιστον 101,6 mm πλατύτερο από το μεγαλύτερο πλάτος

της βάσης του φαλτσοπριόνου. Το κόντρα πλακέ θα πρέπει να έχει βάθος τουλάχιστον ίσο με το μικρότερο βάθος της βάσης του φαλτσοπριόνου ή τουλάχιστον 406,4 mm αν η βάση του φαλτσοπριόνου είναι μικρότερη. Βεβαιωθείτε ότι το κόντρα πλακέ είναι τετράγωνο.

1. Αφού έχει προσδιοριστεί το μέγεθος του κόντρα πλακέ, διατρήστε οπές 9,5 mm σε απόσταση 25,5 mm από τις μπροστινές γωνίες του κόντρα πλακέ, σε απόσταση 355 mm μεταξύ τους και 25,5 mm από τις πλευρές.
2. Τοποθετήστε πάνω στον πάγκο τα DE7025 στηρίγματα εγκατάστασης:
 - a. Πιάστε και πιέστε τους μοχλούς απασφάλισης (g).
 - b. Πιάστε το κοίλο μπροστινό χέιλος του στηρίγματος εγκατάστασης με τη στρογγυλεμένη άκρη της δοκού. Ένα από τα στηρίγματα συγκράτησης πρέπει να πιάνει το κλιπ ρύθμισης θέσης (i) για να εμποδίζει την πλευρική κίνηση του πριονιού κατά τη χρήση.
3. Όταν έχουν πιαστεί η μπροστινή ακμή της δοκού και το κλιπ ρύθμισης θέσης, μια ελαφρά περιστροφή προς τα κάτω θα επιτρέψει ασφαλή σύμπλεξη των μοχλών ασφάλισης στο πίσω μέρος της δοκού. Ακολουθήστε την ίδια διαδικασία με το δεύτερο στηρίγμα εγκατάστασης στην κατάλληλη θέση στη δοκό για το μέγεθος του κόντρα πλακέ.
4. Τοποθετήστε το κόντρα πλακέ πάνω στα στηρίγματα εγκατάστασης και ευθυγραμμίστε τις οπές που έχετε διατρήσει με τις επιμήκεις οπές στα στηρίγματα εγκατάστασης. Ανατρέξτε στον **DE7025 – Πίνακα επιλογής εξαρτημάτων στερέωσης** και χρησιμοποιήστε είτε τη Μέθοδο 1 είτε τη Μέθοδο 2 για να στερεώσετε το κόντρα πλακέ στα στηρίγματα εγκατάστασης.
5. Χρησιμοποιήστε κλειδί 13 mm για να σφίξετε τα εξαρτήματα στερέωσης.
6. Το φαλτσοπριόνο θα πρέπει να εγκατασταθεί στο κόντρα πλακέ χρησιμοποιώντας τις οπές στη βάση του φαλτσοπριόνου. Το μέγεθος των εξαρτημάτων στερέωσης θα καθοριστεί από τις οπές στη βάση του φαλτσοπριόνου. Τα εξαρτήματα στερέωσης θα πρέπει να είναι 31,8 mm μακρύτερα από το ύψος της βάσης του φαλτσοπριόνου σε κάθε θέση εγκατάστασης.

- Μεταφέρετε τη θέση των οπών εγκατάστασης από τη βάση του φαλτσοπριόνου στο κόντρα πλακέ.
- Διατρήστε τις οπές σύμφωνα με το μέγεθος των επιλεγμένων εξαρτημάτων στερέωσης. **ΣΗΜΕΙΩΣΗ:** Θα πρέπει να προμηθευτείτε εξαρτήματα στερέωσης για την εγκατάσταση του φαλτσοπριόνου στο κόντρα πλακέ. Όλα τα εξαρτήματα στερέωσης που θα προμηθευτείτε θα πρέπει να είναι τουλάχιστον Βαθμού 5 ή Κατηγορίας 8.8.
- Στερεώστε το φαλτσοπριόνιο στο κόντρα πλακέ όπως δείχνει η Εικόνα 9. Βάση πριονιού (p), κόντρα πλακέ 19 mm (t), επίπεδη ροδέλα (a), ροδέλα ασφάλισης (s) και παξιμάδι (r).
ΣΗΜΕΙΩΣΗ: Βεβαιωθείτε ότι χρησιμοποιείται επίπεδη ροδέλα (a) ανάμεσα στο κόντρα πλακέ (t) και τη ροδέλα ασφάλισης (s).
- Σφίξτε όλα τα εξαρτήματα στερέωσης.

Ιμάντας μεταφοράς

Αν προμηθευτείτε το αξεσουάρ ιμάντα μεταφοράς για πάγκους DEWALT, χρησιμοποιήστε την τετράγωνη οπή στο μεταλλικό άκρο για να εγκαταστήσετε το αξεσουάρ.

Ασφαλιζόμενο κλιπ ρύθμισης θέσης (εικ. 7)

Το ασφαλιζόμενο κλιπ ρύθμισης θέσης (i) συγκρατεί το πριόνι από το να μετακινηθεί προς τα αριστερά ή τα δεξιά κατά τις εργασίες κοπής. Για να μετακινήσετε το κλιπ, αφαιρέστε το συγκρότημα πριονιού/στηρίγματος, ξεσφίξτε τη βίδα στο κέντρο του κλιπ, σύρετέ το στην επιθυμητή θέση και σφίξτε τη βίδα. Τότε μπορείτε να επανεγκαταστήσετε το πριόνι/στηρίγμα στη νέα θέση.

Αφαίρεση του πριονιού

Αφού το φαλτσοπριόνιο στερεωθεί στα στηρίγματα, μπορεί να αφαιρεθεί πάνοντας τους μοχλούς απασφάλισης, τραβώντας ελαφρά προς τα πάνω για να αποσυνδεθεί από τη δοκό και να αποθεθεί κάτω στα πόδια που δεν χαράζουν για μεταφορά ή καθαρισμό.

Λαβή μεταφοράς (εικ. 10)

Έχει παρασχεθεί μια λαβή (h) για μεταφορά του πάγκου φαλτσοπριόνου προς και από τη θέση εργασίας.



ΠΡΟΕΙΔΟΠΟΙΗΣΗ: Για να μειώσετε τον κίνδυνο σωματικής βλάβης, **ΜΗΝ** επιχειρήσετε να φυλάξετε τον πάγκο με το πριόνι συνδεδεμένο. Μπορεί να προκύψει απώλεια ελέγχου.

ΣΥΝΤΗΡΗΣΗ

Το ηλεκτρικό εργαλείο της DEWALT σχεδιάστηκε για να λειτουργεί επί μεγάλο χρονικό διάστημα με ελάχιστη συντήρηση. Η συνεχής ικανοποιητική λειτουργία εξαρτάται από τη σωστή φροντίδα του εργαλείου και τον τακτικό καθαρισμό.



Καθαρισμός



ΠΡΟΕΙΔΟΠΟΙΗΣΗ: Μη χρησιμοποιείτε ποτέ διαλύτες ή άλλες ισχυρές χημικές ουσίες για τον καθαρισμό των μη μεταλλικών τμημάτων του εργαλείου. Αυτές οι χημικές ουσίες μπορούν να υποβαθμίσουν την ποιότητα των υλικών που χρησιμοποιούνται σε αυτά τα τμήματα. Χρησιμοποιείτε ένα πανί που έχει εμποτιστεί μόνο σε νερό και ήπιο σαπούνι. Μη επιτρέψετε ποτέ την εισροή τυχόν υγρών στο εσωτερικό του εργαλείου. Μη βυθίσετε ποτέ οποιοδήποτε τμήμα του εργαλείου σε υγρό.

Προαιρετικά παρελκόμενα



ΠΡΟΕΙΔΟΠΟΙΗΣΗ: Επειδή με το προϊόν αυτό δεν έχουν δοκιμαστεί άλλα παρελκόμενα εκτός από αυτά που διατίθενται από την DEWALT, η χρήση τυχόν τέτοιων παρελκόμενων με το εργαλείο αυτό μπορεί να είναι επικίνδυνη. Για να ελαττώσετε τον κίνδυνο τραυματισμού, πρέπει να χρησιμοποιείτε μόνο παρελκόμενα που συνιστώνται από την DEWALT.

Για περισσότερες πληροφορίες σχετικά με τα κατάλληλα παρελκόμενα, συμβουλευτείτε τον αντιπρόσωπο με τον οποίο συνεργάζεστε.

ΣΥΜΒΑΤΑ ΠΡΟΪΟΝΤΑ

- DE7025 Στήριγμα εγκατάστασης φαλτσοπρίονου
- DE7030 Πλατιά στήριγμα εγκατάστασης φαλτσοπρίονου
- DE7024 Στήριγμα εργασίας/στοπ
- DE7029 Πλατύ στήριγμα εργασίας/στοπ
- DE7027 Στήριγμα εργασίας με ράουλα
- DE7028 Υποστήριγμα επέκτασης
- DE7031 Υποστήριγμα επέκτασης με δύο πόδια

Για την προστασία του περιβάλλοντος

Ξεχωριστή συλλογή. Αυτό το προϊόν δεν πρέπει να απορρίπτεται μαζί με τα συνήθη οικιακά απορρίμματα.

Εάν διαπιστώσετε κάποια μέρα ότι το προϊόν σας της DEWALT χρειάζεται αντικατάσταση, ή εάν δεν το χρειάζεστε πια, μην το απορρίψετε μαζί με τα οικιακά απορρίμματα. Τοποθετήστε αυτό το προϊόν σε ειδικό κάδο για ξεχωριστή συλλογή.



Η ξεχωριστή συλλογή χρησιμοποιημένων προϊόντων και συσκευασιών επιτρέπει την ανακύκλωση και επαναχρησιμοποίηση των υλικών. Η επαναχρησιμοποίηση των ανακυκλωμένων υλικών βοηθά στην αποφυγή της μόλυνσης του περιβάλλοντος και ελαττώνει τη ζήτηση πρώτων υλών.

Οι τοπικοί κανονισμοί μπορεί να προβλέπουν την ξεχωριστή συλλογή ηλεκτρικών προϊόντων από τα νοικοκυριά σε δημοτικά κέντρα συλλογής απορριμμάτων ή από τον αντιπρόσωπο όταν αγοράζετε ένα νέο προϊόν.

Η DEWALT διαθέτει εγκατάσταση για τη συλλογή και ανακύκλωση των προϊόντων DEWALT όταν φτάσουν στο τέλος του ωφέλιμου χρόνου ζωής τους. Για να εκμεταλλευτείτε αυτή την υπηρεσία, παρακαλούμε επιστρέψτε το προϊόν σας σε οποιονδήποτε εξουσιοδοτημένο αντιπρόσωπο σέρβις, ο οποίος θα το συλλέξει εκ μέρους μας.

Μπορείτε να βρείτε τη διεύθυνση του πλησιέστερου εξουσιοδοτημένου αντιπροσώπου σέρβις μέσω επικοινωνίας με το τοπικό γραφείο της DEWALT, στη διεύθυνση που αναφέρεται στο παρόν εγχειρίδιο. Εναλλακτικά, μια λίστα με τους εξουσιοδοτημένους αντιπροσώπους σέρβις της

DEWALT καθώς και πλήρη στοιχεία και πρόσωπα επικοινωνίας με την υπηρεσία εξυπηρέτησης μετά την πώληση που διαθέτουμε, υπάρχουν στο διαδίκτυο στη διεύθυνση: www.2helpU.com.

Belgique et Luxembourg België en Luxemburg	DEWALT - Belgium BVBA Egide Walschaertsstraat 16 2800 Mechelen	Tel: NL 32 15 47 37 63 Tel: FR 32 15 47 37 64 Fax: 32 15 47 37 99	www.dewalt.be enduser.BE@SBDinc.com
Danmark	DEWALT Roskildevej 22 2620 Albertslund	Tel: 70 20 15 10 Fax: 70 22 49 10	www.dewalt.dk kundeservice.dk@sbdinc.com
Deutschland	DEWALT Richard Klinger Str. 11 65510 Idstein	Tel: 06126-21-1 Fax: 06126-21-2770	www.dewalt.de infodwge@sbdinc.com
Ελλάς	DEWALT (Ελλάς) A.E. ΕΔΡΑ-ΓΡΑΦΕΙΑ : Στράβωνος 7 & Λ. Βουλιαγμένης, Γλυφάδα 166 74, Αθήνα SERVICE : Ημέρος Τόπος 2 (Χάνι Αδάμ) – 193 00 Ασπρόπυργος	Τηλ: 00302108981616 Φαξ: 00302108983570	www.dewalt.gr Greece.Service@sbdinc.com
España	DEWALT Ibérica, S.C.A. Parc de Negocios "Mas Blau" Edificio Muntadas, c/Bergadà, 1, Of. A6 08820 El Prat de Llobregat (Barcelona)	Tel: 934 797 400 Fax: 934 797 419	www.dewalt.es respuesta.postventa@sbdinc.com
France	DEWALT 5, allée des Hêtres BP 30084, 69579 Limonest Cedex	Tel: 04 72 20 39 20 Fax: 04 72 20 39 00	www.dewalt.fr scufr@sbdinc.com
Schweiz Suisse Svizzera	DEWALT In der Luberzen 42 8902 Urdorf	Tel: 044 - 755 60 70 Fax: 044 - 730 70 67	www.dewalt.ch service@rofoag.ch
Ireland	DEWALT Calpe House Rock Hill Black Rock, Co. Dublin	Tel: 00353-2781800 Fax: 00353-2781811	www.dewalt.ie
Italia	DEWALT via Energypark 20871 Vimercate (MB), IT	Tel: 800-014353 39 039 9590200 Fax: 39 039 9590313	www.dewalt.it
Nederlands	DEWALT Netherlands BV Holtum Noordweg 35 6121 RE BORN, Postbus 83, 6120 AB BORN	Tel: 31 164 283 063 Fax: 31 164 283 200	www.dewalt.nl
Norge	DEWALT Postboks 4613, Nydalen 0405 Oslo	Tel: 45 25 13 00 Fax: 45 25 08 00	www.dewalt.no kundeservice.no@sbdinc.com
Österreich	DEWALT Werkzeug Vertriebsges m.b.H Oberlaaerstrasse 248, A-1230 Wien	Tel: 01 - 66116 - 0 Fax: 01 - 66116 - 614	www.dewalt.at service.austria@sbdinc.com
Portugal	DEWALT Limited, SARL Centro de Escritórios de Sintra Avenida Almirante Gago Coutinho, 132/134, Edifício 14 2710-418 Sintra	Tel: 214 66 75 00 Fax: 214 66 75 80	www.dewalt.pt resposta.posvenda@sbdinc.com
Suomi	DEWALT PL 47 00521 Helsinki	Puh: 010 400 4333 Faksi: 0800 411 340	www.dewalt.fi asiakaspalvelu.fi@sbdinc.com
Sverige	DEWALT Box 94 431 22 Mölndal	Tel: 031 68 61 60 Fax: 031 68 60 08	www.dewalt.se kundservice.se@sbdinc.com
Türkiye	KALE Hırdavat ve Makina A.Ş. Defterdar Mah. Savaklar Cad. No:15 Edimekapı / Eyüp / İSTANBUL 34050 TÜRKİYE	Tel: 0212 533 52 55 Faks: 0212 533 10 05	www.dewalt.com.tr
United Kingdom	DEWALT, 210 Bath Road; Slough, Berks SL1 3YD	Tel: 01753-567055 Fax: 01753-572112	www.dewalt.co.uk emeaservice@sbdinc.com
Australia	DEWALT 82 Taryn Drive, Epping VIC 3076 Australia	Tel: Aust 1800 338 002 Tel: NZ 0800 339 258	www.dewalt.com.au www.dewalt.co.nz
Middle East Africa	DEWALT P.O. Box - 17164, Jebel Ali Free Zone (South), Dubai, UAE	Tel: 971 4 812 7400 Fax: 971 4 2822765	www.dewalt.ae Service.MEA@sbdinc.com